

SONY®



Barvni televizor LCD

Navodila za uporabo

Pred uporabo televizorja vas prosimo, da temeljito preberete poglavje »Za vašo varnost«. Shranite navodila za nadaljnjo uporabo.

KDL-40P30xx

KDL-40U30xx

KDL-37P30xx

KDL-37U30xx

KDL-32P30xx

KDL-32U30xx

KDL-26P30xx

KDL-26U30xx

KDL-26S30xx

BRAVIA

Uvod

Zahvaljujemo se vam za nakup izdelka Sony. Pred uporabo televizorja vas prosimo, da temeljito preberete navodila in jih shranite za nadaljnjo uporabo.

Opombe o funkcijah digitalnega televizorja

- Funkcije, ki se nanašajo na digitalni TV **DVB** delujejo le v državah in na področjih, ki oddajajo digitalne zemeljske signale DVB-T (MPEG2).
- Čeprav ta televizor ustreza standardom DVB-T, združljivost z digitalnimi zemeljskimi oddajami DVB-T v prihodnosti ni zagotovljena.
- Nekatere funkcije digitalnega televizorja v določenih državah niso na voljo.



Oddaja stare električne in elektronske opreme (veljavno v Evropski uniji in ostalih evropskih državah s sistemom ločenega zbiranja odpadkov)

Če se na izdelku ali na njegovi embalaži nahaja ta simbol, pomeni, naj z izdelkom ne ravnamo enako kot z gospodinjstskimi odpadki. Odložiti ga morate na ustreznem zbirnem mestu za električno in elektronsko opremo. S tem ko izdelek pravilno odvržete, pripomorete k preprečevanju potencialnih negativnih posledic za okolje in naše zdravje, ki bi ga povzročilo nepravilna odstranitev tega izdelka. Z recikliranjem materialov bomo ohranili naravne vire. O podrobnostih glede recikliranja tega izdelka lahko povprašate na upravni enoti ali v trgovini, kjer ste izdelek kupili.

Dodatna oprema: Daljinski upravljalnik

Technologieja zvočnega kodiranja in patenti MPEG Layer-3 imajo licenco Fraunhofer IIS and Thomson.

Opomba za kupce v državah, za katere veljajo EU direktive

Proizvajalec tega izdelka je korporacija Sony, 1-7-1 Konan Minato-ku Tokyo, 108-0075 Japonska. Pooblaščen predstavnik za EMC in varnost izdelka je Sony Deutschland GmbH, Hedelfinger Strasse 61, 70327 Stuttgart, Nemčija. V zvezi s servisom in garancijo se obrnite na naslove, navedene v dokumentih za servis in v garantnem listu.

Blagovne znamke

- **DVB** je registrirana blagovna znamka DVB Project.
- Izdelan pod licenco BBE Sound, Inc. Pod licenco BBE Sound, Inc. Krijejo ga ameriški patenti: 5510752, 5736897. »BBE« in simbol BBE sta blagovni znamki BBE Sound, Inc.
- Izdelano po licenci Dolby Laboratories. »Dolby« in simbol z dvojnim D, sta blagovni znamki Dolby Laboratories.
- HDMI, logotip HDMI in High-Definition Multimedia Interface so blagovne znamke ali registrirane blagovne znamke HDMI Licensing LLC.

VIM
DIGITAL
HD3D Sound **BBE**

VIRTUAL
DOLBY
SURROUND

HDMI
HIGH DEFINITION MULTIMEDIA INTERFACE

- Na slikah v tem priročniku se pojavlja model KDL-26SXX, razen če je navedeno drugače.
- »xx«, ki se pojavlja ob imenu modela, stoji za dvomestno številko, ki se nanaša na barvno različico.

Vsebina

Uvod	4
Za vašo varnost	8
Varnostni ukrepi.....	9
Opis daljinskega upravljalnika.....	10
Pregled tipk in indikatorjev na televizorju	11

Gledanje televizije

Gledanje televizije	12
Uporaba vodiča po digitalnih elektronskih programih (EPG) DVB	14
Uporaba seznama »Favourite« (priljubljeni) DVB	16

Uporaba dodatne opreme

Priključitev dodatne opreme.....	17
Ogled slik iz priključene opreme	18
Uporaba HDMI nadzora	19

Uporaba funkcij menijev (MENU)

Uporaba menijev	20
Meni za nastavitev slike (Picture Adjustment menu)	21
Meni za nastavitev zvoka (Sound Adjustment menu)	23
Meni "Features"	25
Nastavitveni meni (Set Up menu)	27
Meni za digitalne nastavitve DVB	30

Dodatne informacije

Tehnični podatki	33
Odpravljanje težav	35

DVB : samo za digitalne kanale

1: Pregled priložene dodatne opreme

Daljinski upravljalnik RM-ED009 (1)

Bateriji velikosti AA (vrsta R6) (2)

Pas (1) in vijaka (2)

Stojalo (1)

Vijaki za stojalo (3)

Vijaki za stojalo (4) (KDL-40P30xx, KDL-37P30xx, KDL-40U30xx, KDL-37U30xx)

Vstavljanje v daljinski upravljalnik

Potisnite in dvignite pokrov, da se odpre.

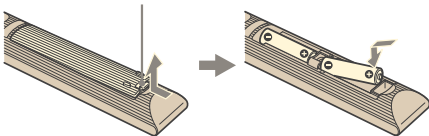

Opombe

- Preporučajte se, da ste priloženi bateriji vstavili upoštevaajoč njuno polariteto.
- Ne uporabljajte različne vrste baterij skupaj in ne uporabljajte skupaj stare in nove baterije.
- Izrabljeni bateriji odvrzite na okolju prijazen način.
- Previdno ravajte z daljinskim upravljalnikom. Pazite, da vam ne pade, da ga ne pohodite in da ga ne polijete s tekočino.
- Ne izpostavljajte daljinskega upravljalnika izvoru toplote, neposredni sončni svetlobi ali vlagi.

2: Pritrditev stojala

- 1 Odprite kartonsko škatlo in iz nje vzemite stojalo.

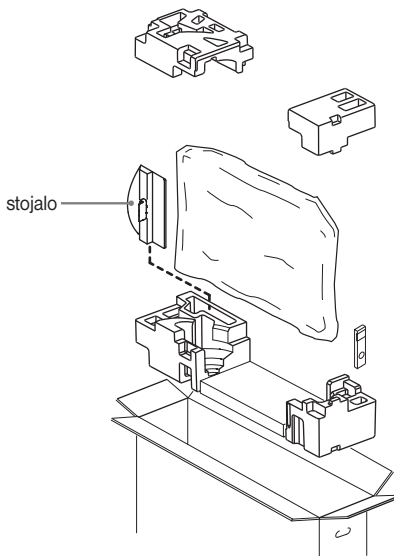

- 2 Odstranite zaščitno vrečko in ven vzemite televizor.

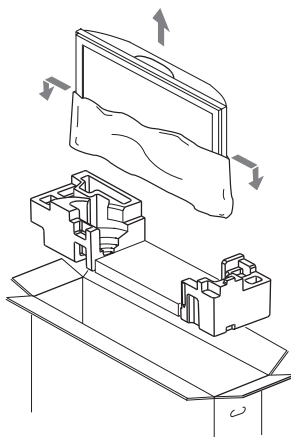

- 3** Postavite televizor na stojalo. Pazite na kable.

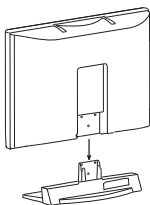

- 4** Vzemite vijake iz vrečke z dodatno opremo.

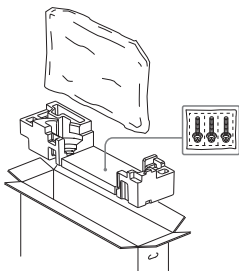

KDL-32P30xx
KDL-26P30xx
KDL-32U30xx
KDL-26U30xx
KDL-26S30xx
KDL-26S28xx
KDL-26T28xx
KDL-26T26xx

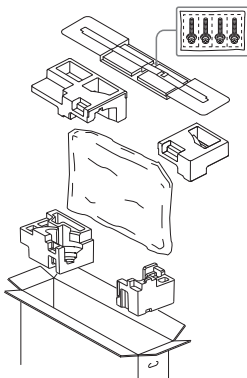

KDL-40P30xx
KDL-37P30xx
KDL-40U30xx
KDL-37U30xx

- 5** Pritrldite televizor v stojalo s pomočjo priloženih vijakov.

KDL-40P30xx
KDL-37P30xx
KDL-40U30xx
KDL-37U30xx

KDL-32P30xx
KDL-26P30xx
KDL-32U30xx
KDL-26U30xx
KDL-26S30xx
KDL-26S28xx
KDL-26T28xx
KDL-26T26xx

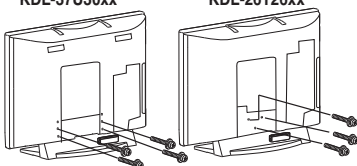

Če uporabljate električni izvijač, ga nastavite za pritrlditev na približno 2 N.m (20 kgf.cm).

2: Priklučitev antene/ videorekorderja/ DVD snemalnika

Priklučitev antene

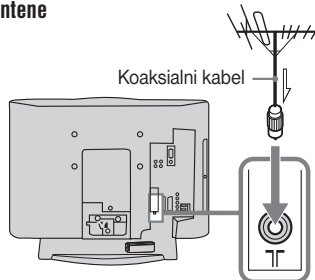

Priklučitev antene/ videorekorderja/ DVD snemalnika

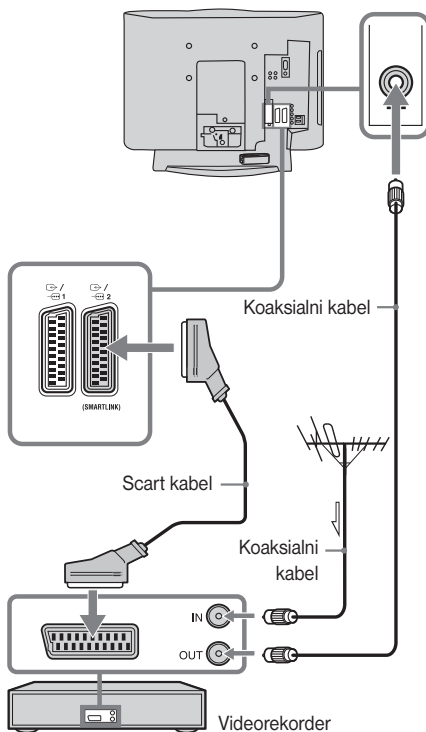

Se nadaljuje

4: Kaj storiti, da se televizor ne bi prevrnil?

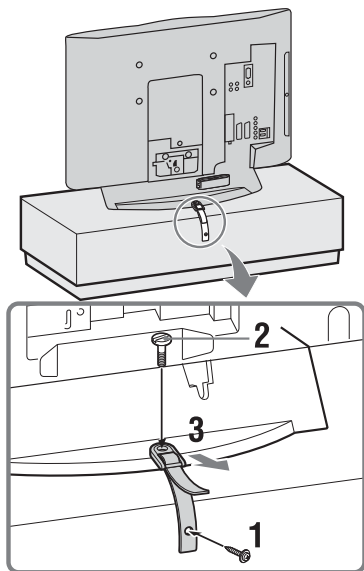

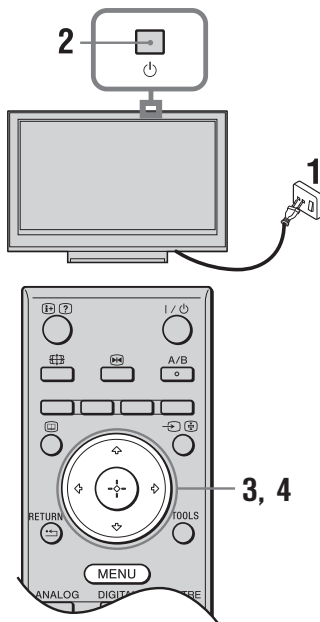

5: Izbira jezika in države/področja

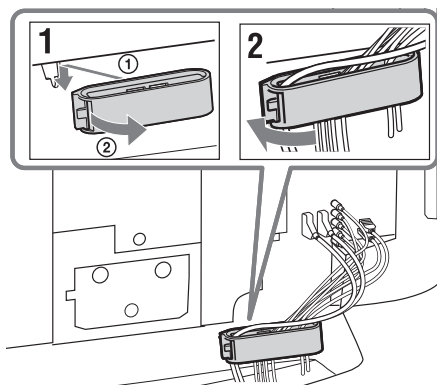

5: Povezovanje kablov



- 1 Priključite televizor v stensko vtičnico (220-240V AC, 50Hz).
- 2 Pritisnite na tipko  na televizorju (zgornja stran).
Pri prvem vklopu televizorja se na zaslonu prikaže meni z jeziki.
- 3 S pomočjo tipk izberite jezik in nato pritisnite na .



- 4** S puščicama \uparrow/\downarrow izberite državo/področje, v kateri boste upravljali televizor in nato pritisnite na tipko \oplus .

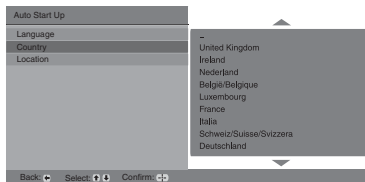

Če se država/področje v kateri želite uporabljati televizor ne prikaže v seznamu, namesto nje izberite »>>«.

- 5** S puščicama \uparrow/\downarrow izberite lokacijo, kjer boste uporabljali televizor, nato pritisnite na \oplus .

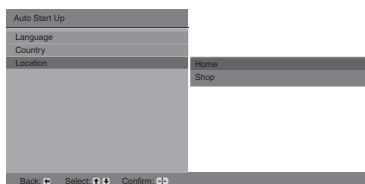

S to možnostjo lahko izberete osnovni slikovni način, ki bo ustrezal osvetlitvi.

7: Samodejna nastavitve kanalov

- 1** Preden začnete s samodejnim nastavljanjem kanalov, v videorekorder, priključen v televizor (str. 4), vstavite posneto kaseto in jo začnite predvajati. Televizor bo med samodejnim nastavljanjem kanalov poiskal in shranil video kanal. Če v televizor niste priključili videorekorderja, ta postopek ni potreben.

- 2** Pritisnite na \oplus .

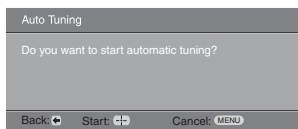

Televizor začne iskati vse razpoložljive digitalne kanale, nato pa še vse analogne kanale. To utegne trajati dlje časa, zato bodite potrpežljivi in v tem času ne pritiskajte na nobeno tipko na televizorju ali na daljinskem upravljalniku.

Če se prikaže sporočilo, ki zahteva potrditev priključitve antene

Televizor ne najde nobenih kanalov (ne digitalnih, ne analognih). Preverite vse priključitve antene in nato pritisnite na za ponovno samodejno nastavitve kanalov.

- 3** Če se na zaslonu prikaže meni »Programme Sorting« (razvrščanje programov), sledite ustreznim korakom na strani 27.

Če ne želite spremeniti zaporedja, v katerem so shranjeni analogni kanali, nadaljujte s korakom 4.

- 4** Pritisnite na tipko MENU.

Televizor je nastavljal vse razpoložljive kanale.

Če ne morete sprejeti kanala z digitalnim oddajanjem ali če v koraku 4 (str. 7) izberete področje, v katerem ni digitalnih oddaj, morate po koraku 4 nastaviti uro.

Odstranjevanje stojala za na mizo s televizorja

Stojalo za na mizo odstranite samo v primeru, da želite televizor nastaviti na steno.

KDL-40P30xx
KDL-37P30xx
KDL-40U30xx
KDL-37U30xx

KDL-32P30xx
KDL-26P30xx
KDL-32U30xx
KDL-26U30xx
KDL-26S30xx
KDL-26S28xx
KDL-26T28xx
KDL-26T26xx

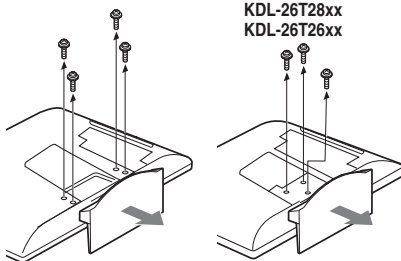

Za vašo varnost

Namestitev/postavitev

Namestite in uporabljajte televizor v skladu s spodnjimi navodili, da ne bi prišlo do požara, elektrinčnega udara ali poškodb.

Namestitev

- Namestite televizor v bližino lahko dostopne stenske vtičnice.
- Postavite televizor na stabilno, ravno površino.
- Če želite televizor obesiti na steno, naj to stori usposobljeno osebej.
- Iz varnostnih razlogov vam toplo priporočamo uporabo dodatne opreme Sony, ki vključuje:
 - KDL-40P30xx/ KDL-37P30xx/ KDL-32P30xx/ KDL-40U30xx/ KDL-37U30xx/ KDL-32U30xx: konzole za pritrditev televizorja na steno SU-WL500
 - KDL-26P30xx/KDL-26U30xx/ KDL-26S30xx/ KDL-26S28xx/ KDL-26T28xx/ KDL-26T26xx: konzole za pritrditev televizorja na steno SU-WL100.

Nošenje

- Preden ga odnesete, iz televizorja izvlčite vse kable.
- Pri nošenju večjega televizorja naj sodelujeta najmanj dve osebi.
- Če nosite televizor v rokah, ga držite tako, kot kaže slika na desni.
- Ko dvigujete ali premikate televizor, ga vedno držite tudi na dnu. Ne pritiskajte na LCD zaslon.
- Pri prevažanju ne izpostavljajte televizorja udarcem ali prekomernemu tresenju.
- Če želite televizor odnesti v popravilo ali če ga želite prenesti drugam, ga spravite v originalno škatlo.

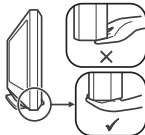
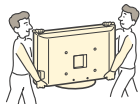

Zračenje

- Nikoli ne prekrivajte zračnikov in vanje ničesar ne vstavljajte.
- Pustite dovolj prostora okoli televizorja.
- Toplo vam priporočamo uporabo Sonyjevih konzol za namestitev na steno, da bo televizorju zagotovljeno zadostno zračenje.

Namestitev na steno

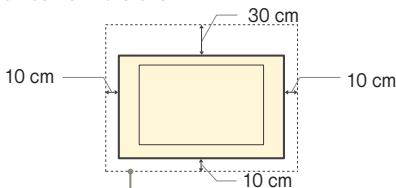

Pustite najmanj toliko prostora okoli televizorja.

Namestitev s stojalom

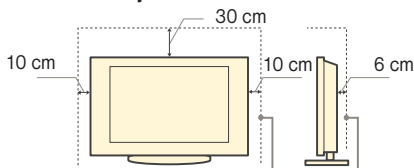

Pustite najmanj toliko prostora okoli televizorja.

- Če televizorju ni omogočeno ustrezno zračenje, se utegneta nakopiti prah in umazanija. Da boste televizorju omogočili ustrezno zračenje, si preberite naslednje:
 - Ne nameščajte televizorja tako, da bo obrnjen nazaj ali na stran,
 - Ne nameščajte narobe obrnjenega televizorja,
 - Ne nameščajte televizorja na polico, preprogo, posteljo ali v omaro,
 - Ne prekrivajte televizorja s krpami, zavesami, časopisnim papirjem,
 - Ne nameščajte televizorja kot kaže spodnja slika.

Kroženje zraka je ovirano.

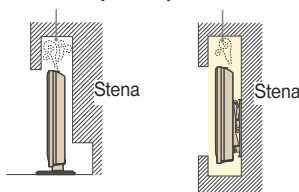

Omrežni kabel

- Upoštevajte naslednja navodila, da se izognete požaru, električnemu toku in poškodbam.
 - S tri-žičnim ozemljitvenim vtičem priključite televizor v omrežno vtičnico z zaščitno ozemljitveno priključitvijo.
 - Uporabljajte samo Sonyjeve omrežne kable in ne kable drugih znamk.
 - Uporabljajte televizor le pri napetosti 220 - 240 V.
 - Pred priključevanjem izvlčite omrežni kabel iz stenske vtičnice in pazite, da se z nogami ne zapletete med kable.
 - Pred premikanjem televizorja izključite omrežni kabel.
 - Ne izpostavljajte omrežnega kabla virom toplote.
 - Redno izvlčite in očistite omrežni kabel. Če se na kablju nabere prah ali vlaga, utegne to vplivati na izolacijo in lahko pride do požara.

Opombe

- Ne uporabljajte priloženega omrežnega kabla z drugimi napravami.
- Pazite, da omrežnega kabla preveč ne priščipnete, upognete ali zvijete.
- Ne spreminjajte omrežnega kabla.
- Ne postavljajte ničesar težkega na omrežni kabel.
- Ko želite izvlči omrežni kabel, držite za vtič in ne za kabl.
- Ne priključujte preveč naprav v isto omrežno vtičnico.
- Ne uporabljajte omrežno vtičnico, v katero je težko priključiti kabl.

Nedovoljena uporaba

Ne postavljajte/uporabljajte televizorja na mestih ali v pogojih, ki so navedena spodaj, ker bi utegnili priti do nepravilnega delovanja, požara, električnega udara ali poškodb.

Prostor:

Na prostem (v neposrednem soncu), na obali, na ladji ali drugih plovilih, v vozilu, v zdravstvenih ustanovah, v bližini gorljivih predmetov (sveč, ipd.)

Okolje:

Prostori, ki so vroči, vlažni ali zelo prašni; kjer bi v napravo utegnili zaiti insekti; kjer bi bila naprava izpostavljena tresenju; na nestabilna mesta; v bližini vode, dežja, vlage ali dima.

Pogoji:

Ne uporabljajte televizorja z mokrimi rokami, z odstranjenim ohišjem ali z dodatki, ki jih proizvajalec ne priporoča. Med nevihto izključite televizor in anteno iz omrežne vtičnice.

Polomljeni deli:

- Ne mecite ničesar v televizor, ker bi s tem utegnili razbiti zaslon in povzročiti resne poškodbe.
- Televizor še ni povsem izključen iz omrežja, ko ga izklopite. Če ga želite povsem izključiti, izvlecite omrežni kabel.
- Nekateri televizorji imajo funkcije, pri katerih je za pravilno delovanje potrebno, da je televizor v stanju pripravljenosti.

Otroci

- Ne pustite otrokom, da plezajo na televizor.
- Hranite majhne dodatke izven dosega otrok, da jih ne bi nehote pogoltnili.

Če pride do naslednjih težav...

Če pride do naslednjih težav, izklopite televizor in nemudoma izvlecite omrežni kabel. Naj vam televizor pregleda usposobljeno osebje v trgovini ali na Sonyjevem servisu.

Če:

- je omrežni kabel poškodovan,
- se vtič slabo prilega vtičnici,
- se je televizor poškodoval, ko je padel ali ko je kaj udarilo vanj,
- je v luknje zašla tekočina ali kak predmet.

Varnostni ukrepi

Gledanje televizije

- Glejte televizijo pri blagi svetlobi. Če je svetloba prešlaba, se oči bolj utrudijo. Oči se utrudijo tudi če gledate televizijo dlje časa.
- Če uporabljate slušalke, ne nastavljajte glasnosti previsoko, ker bi si utegnili poškodovati sluh.

LCD zaslon

- Čeprav je LCD zaslon narejen z izjemno natančno tehnologijo in je najmanj 99,99% slikovnih točk učinkovitih, se utegnejo na LCD zaslonu pojaviti črne pike ali svetle svetlobne točke (rdeča, modra ali zelena). To je strukturna lastnost LCD zaslona in ne predstavlja okvare.
- Ne izpostavljajte površine LCD zaslona soncu. S tem bi jo utegnili poškodovati.
- Ne pritiskajte nanj in ne opraskajte sprednjega filtra. Ne odlagajte predmetov na televizor. Prikazana slika bi utegnila biti neenakomerna in lahko bi poškodovali LCD zaslon.
- Če televizor uporabljate v mrzlem prostoru, utegne prikazana slika vsebovati madeže ali postati temna. To ne predstavlja napake. Ta pojav s povišanjem temperature izgine.
- Če prikazujete mirujoče slike neprekinjeno dlje časa, se utegnejo pojaviti obrisi. Po nekaj trenutkih lahko izginejo.
- Zaslon in ohišje se med uporabo segrejeta. To ne predstavlja okvare.
- LCD vsebuje majhno količino tekočih kristalov in živega srebra. Tudi fluorescentna cev, ki se uporablja v tem televizorju, vsebuje živo srebro. Pri odmetu enote upoštevajte pravila in zakone.

Kako ravnati s površino TV zaslona in čiščenje

Pred čiščenjem ne pozabite izključiti omrežnega kabla, priključenega v televizor, iz omrežja.

Površina zaslona je prekrita s posebnim premazom, ki preprečuje odsev močne svetlobe.

Da se zaslon ne poškoduje, upoštevajte spodnje nasvete.

- Ne pritiskajte nanj, ne opraskajte ga s trdimi predmeti in ničesar ne mecite vanj.
- Ne dotikajte se zaslona po daljšem času uporabe, ker se segreje.
- Odstranite prah s površine zaslona / ohišja z mehko krpo. Če ga ni mogoče odstraniti, navlažite krpo z razredčenim blagim čistilom.
- Nikoli ne uporabljajte grobih krp ali gob, grobih praškov in topil, kot sta alkohol in bencin. Z njimi bi utegnili poškodovati površino zaslona.
- V zračnikih se utegne sčasoma nabrati prah. Za pravilno zračenje vam priporočamo, da ga občasno (enkrat mesečno) s sesalnikom odstranite.

Dodatne naprave

Če televizor stoji v bližini naprave, ki oddaja elektromagnetno sevanje, se utegne pojaviti popačenje slike ali zvoka.

Pregled tipk na daljinskem upravljalniku

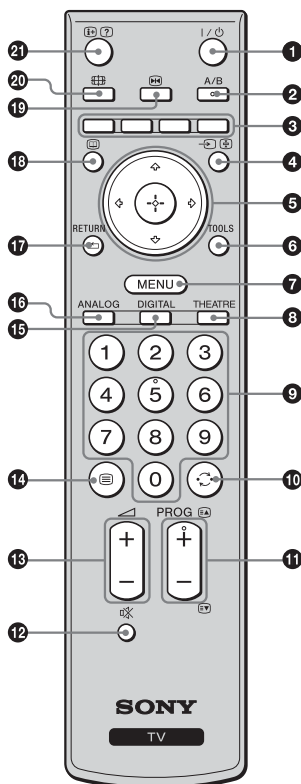

- Na tipki, označeni s 5 in tipkah PROG + in A/B se nahaja otipljiva pika za lažje upravljanje.
- Ko izklopite televizor, se izklopi tudi način »Theatre«.

- 1 TV I/⏻ - stanje pripravljenosti**
S to tipko lahko televizor začasno izklopite in ga vključite iz stanja pripravljenosti.
- 2 A/B - Dual Sound (dvojni zvok) (stran 23)**
- 3 Barvne tipke (strani 13, 14, 16)**
- 4 →/↵ - Izbira vhodnega izvora/ zadržanje teksta**
 - V načinu TV (stran 18): Izberite vhodni izvor med napravami, priključenimi v TV priključek.
 - V načinu Analogue Text (stran 13): Zadrži trenutno izbrano stran.
- 5 ⇧/⇨/⇩/⇪**
- 6 TOOLS (strani 13, 19)**
Omogoča dostop do različnih možnosti gledanja in sprememb/določanja nastavitvev v skladu z izvorom in načinom zaslona.
- 7 MENU (stran 20)**
- 8 THEATRE**
Vklopite in izklopite lahko način »Theatre«. Ko je način »Theatre« vključen, se samodejno nastavi najboljši avdio izhod (če je TV priključen v avdio sistem s kablom HDMI) in kakovost slike za filme.
- 9 Oštevilčene tipke**
 - V načinu TV: Izberete lahko kanale. Za številko kanala, ki je višja od 10, vpišite drugo številko v roku 2 sekund.
 - V načinu Text: Vpišete lahko trojestno število za izbiro strani.
- 10 ↶ - predhodni kanal**
Vrnete se lahko na kanal, ki ste ga prej gledali (za več kot pet sekund).
- 11 PROG +/-/⏪/⏩**
 - V načinu TV (stran 11): Izberete lahko naslednji (+) ali predhodni (-) kanal.
 - V analognem načinu Text (stran 12): Izberete lahko naslednjo ⏪ ali predhodno ⏩ stran.
- 12 🔇 - Utišanje zvoka**
- 13 🔊 +/- - Glasnost**
- 14 ☰ - Text (stran 13)**
- 15 DIGITAL - digitalni način (stran 12)**
- 16 ANALOG - analogni način (stran 12)**
- 17 ↶/RETURN**
Vrnitev na predhodni zaslon prikazanega menija.
- 18 📖 - EPG (Digital Electronic Programme Guide - vodič po digitalnih elektronskih programih) (stran 14)**
- 19 📺 - Zamrznitev slike (stran 13)**
Zamrzne TV sliko.
- 20 🖥️ - Način »Screen« (zaslon) (stran 13)**
- 21 ⓘ/? - Info/prikaz teksta**
 - V digitalnem načinu: Prikaže podatke o trenutno gledanem programu.
 - V analognem načinu: Prikaže podatke, kot so številka trenutnega kanala in način zaslona.
 - V načinu Analogue Text (stran 13): Prikažete lahko skrite podatke (npr. odgovore za kviz).

Pregled tipk in indikatorjev na televizorju

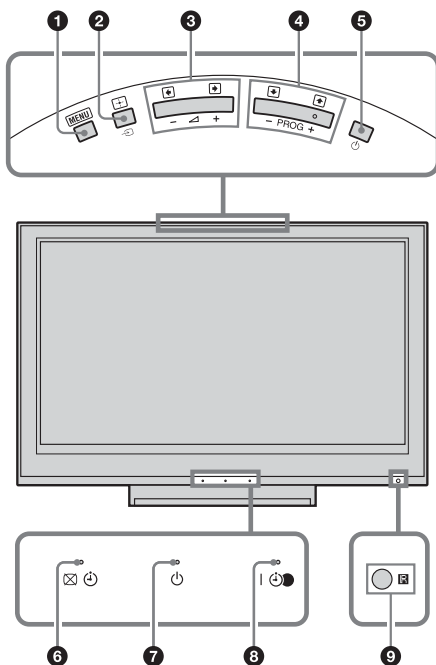

1 **MENU** (stran 20)

2 **↔/⏏** - Izбира vhoda/OK

- V TV načinu (stran 18): za izbiro vhodnega izvora iz naprav, priključenih v televizor.
- V TV meniju: za izbiro menija ali možnosti in potrditev nastavitve.

3 **↔/+/-(←/→)**

- Povišate (+) ali znižate (-) lahko glasnost.
- V TV meniju: Premikate se lahko po možnostih levo (←) in desno (→).

4 **PROG +/- (↑/↓)**

- V načinu TV: Izberete lahko naslednji (+) ali prejšnji (-) kanal.
- V TV meniju: Premikate se lahko po možnostih navzgor (↑) in navzdol (↓).

5 **⏏** - **Vklop**

- Vklop in izklop televizorja.

6 **⏏** **⏏** - Izklop televizorja/Indikator za časovnik

- Ko izklopite sliko, zasveti zeleno (stran 25).
- Ko nastavite časovnik, zasveti oranžno (stran 26).

7 **⏏** - Indikator za stanje pripravljenosti

Zasveti rdeče, če se TV nahaja v stanju pripravljenosti.

8 **⏏** **⏏** - Indikator za vklop/snemanje s časovnikom

- Zasveti zeleno, ko se TV vklopi.
- Zasveti oranžno, ko je nastavljen snemanje s časovnikom (stran 14).
- Zasveti rdeče med snemanjem s časovnikom.

9 **Senzor za daljinsko upravljanje.**

- Sprejema IR signale iz daljinskega upravljalnika.
- Ne prekrivajte senzorja, ker bi to vplivalo na delovanje.



Opomba

Preden izvlečete omrežni kabel ne pozabite povsem izklopiti televizorja. Če bi kabel izvlekli pri vklopljenem televizorju, bi lučka utegnila ostati prižgana ali pa bi povzročiti okvaro televizorja.

Gledanje televizije

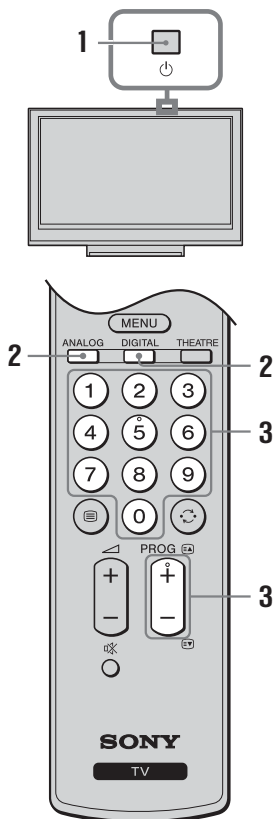
Gledanje televizije



- 1 Pritisnite na tipko  na televizorju (desna stran) in vklopite televizor.
Če se televizor nahaja v stanju pripravljenosti (indikator  (stanje pripravljenosti) na sprednji strani televizorja sveti rdeče), pritisnite na tipko  na daljinskem upravljalniku in ga vklopite.
- 2 Pritisnite na tipko DIGITAL za vklop digitalnega načina ali na tipko ANALOG za vklop analognega načina.
Razpoložljivost kanalov je odvisna od načina.

- 3 Z oštevilčenimi tipkami ali s tipko PROG +/- izberite TV kanal.

Če želite s pomočjo oštevilčenih tipk izbrati številko 10 ali več, hitro vpišite še drugo in tretjo številko.

Če želite digitalni kanal izbrati s pomočjo vodiča po digitalnih elektronskih programih (Digital Electronic Programme Guide (EPG), glej stran 14.

V digitalnem načinu

Na hitro se prikaže okvir z informacijami. V njem se lahko pojavijo naslednji simboli:

 : Radijske storitve.

 : Kodirane storitve / storitve, ki zahtevajo prijavo

 : Za zvok je na voljo več jezikov.

 : Na voljo so podnapisi.







 : Na voljo so podnapisi za slušno prizadete.

 : Najnižja priporočljiva starost za trenutni program (od 4 do 18 let).



 : Starševski zaklep.

 : (rdeče): Trenutni program se snema.

Dodatne funkcije

Če želite	Storite naslednje
vklopiti televizor iz stanja pripravljenosti brez zvoka,	Pritisnite na  . Za nastavev glasnosti uporabite .
Nastaviti glasnost	Pritisnite na  + (ojačanje)/- (znižanje)
dostop do indeksne tabele programov (samo v analognem načinu),	Pritisnite na  . Za izbiro analognega programa uporabite  /  , nato pritisnite na  .



Dostop do besedila »Text«

V analognem načinu pritisnite na tipko . Z vsakim pritiskom na tipko  se prikaz spremeni na naslednji način:

Text (besedilo) → Besedilo čez TV sliko (mix mode) → No text (brez besedila) (izhod iz storitev Text)

Za izbiro strani pritisnite na oštevilčene tipke ali na tipko PROG +/-.

Če želite zadržati stran, pritisnite na tipko /.







Za prikaz skritih informacij, pritisnite na tipko /.



- Če se na spodnji strani strani »Text« prikažejo štiri obarvane postavke, je na voljo »Fastext«. »Fastext« omogoča hiter in enostaven dostop do strani. Za dostop do strani uporabite obarvane tipke.

Picture Freeze (zamrznitev slike)

Ta funkcija zamrzne TV sliko (tako si lahko, na primer, zapišete telefonsko številko ali recept).

- 1 Pritisnite na tipko  na daljinskem upravljalniku.
- 2 S puščicami /// nastavite položaj okenca.
- 3 Pritisnite na tipko , da okence izgine.
- 4 Ponovno pritisnite na tipko  in se vrnete na običajni TV način.

Nasvet

Ni na voljo za  AV3,  AV4,  AV5 in PC vhod.

Kako ročno spremeniti način zaslona,

Žda bo ustrezal oddaji

Večkrat pritisnite na tipko  in izberite Smart, 4:3, Wide, Zoom ali 14:9.

Smart*



Običajne oddaje 4:3 prikaže z učinkom, ki posnema široki zaslon. Slika se raztegne čez ves zaslon.

4:3



Običajne oddaje 4:3 (npr. TV, ki nima širokega zaslona) prikaže v pravem razmerju.

Wide



Prikaže širokozaslonske oddaje (16:9) v pravem razmerju.

Zoom*



Prikaz filmov (format letter box) v pravem razmerju.

14:9*



14:9 oddaje prikaže v pravem razmerju, zato so na zaslonu vidni črni pasovi.

* Zgornji in spodnji del slike utegneta biti odrezana.

- Slike iz izvora HD signala lahko prikažete le v načinu "Wide".
- Te funkcije ne morete izbrati, medtem ko je prikazan digitalni okvir (banner).



- Lahko nastavite »Auto Format« na »On«. Televizor bo samodejno izbral najboljši način za oddajo (stran 25).
- Pri izbiri načinov Smart, 14:9 ali Zoom lahko del slike nastavite. S pritiskanjem na tipki se lahko premikate gor in dol (npr. za branje podnapisov).

Uporaba menija »Tools«

Pritisnite na tipko TOOLS, da se prikažejo možnosti med gledanjem TV programa.

Možnosti	Opis
Close (zapri)	Zapre meni Tools.
Picture Mode (način slike)	Glej stran 21.
Sound Mode (način zvoka)	Glej stran 23.
Speaker (zvočnik)	Glej stran 24.
Audio Language (jezik za zvok; samo v digitalnem načinu)	Glej stran 31.
Subtitle Setting (nastavitev podnapisov; samo v digitalnem načinu)	Glej stran 31.
Sleep Timer (časovnik izklopa)	Glej stran 28.
Power Saving (varčevanje z energijo)	Glej stran 25.
System Information (sistemske informacije; samo v digitalnem načinu)	Prikaže se zaslon s sistemskimi informacijami.

Uporaba vodiča po digitalnih elektronskih programih (EPG) DV3*



1 V digitalnem načinu pritisnite na tipko

2 Opravite ustrezeni postopek, naveden v slednji tabeli ali prikazan na zaslonu.































Opomba

Podatki o programu se bodo prikazali le, če jih TV postaja oddaja.

Vodič po digitalnih elektronskih programih (EPG)

* V nekaterih državah ta funkcija ni na voljo.

Če	Storite naslednje
želite gledati program,	S puščicami /// izberite program, nato pritisnite na .
želite izklopiti funkcijo EPG	Pritisnite na tipko .
želite razvrstiti podatke o programu po kategorijah - seznam »Category«	<p>1 Pritisnite na modro tipko.</p> <p>2 S puščicami /// izberite kategorijo, nato pritisnite na .</p> <p>Razpoložljive kategorije vključujejo: »All Categories« (vse kategorije): vsebuje vse razpoložljive kanale. Ime kategorije (npr. »News«): Vsebuje vse kanale, ki ustrezajo izbrani kategoriji.</p>
želite nastaviti program za snemanje - Timer REC	<p>1 S puščicami /// izberite program, ki ga želite v prihodnosti posneti in pritisnite na .</p> <p>2 S puščicama / izberite »Timer REC«.</p> <p>4 Pritisnite na in nastavite časovnika za televizor in videorekorder.</p> <p>Poleg podatkov o programu se prikaže rdeč simbol . Indikator na televizorju (na sprednji strani) zasveti oranžno.</p> <p></p> <p>Če želite posneti program, ki ga trenutno gledate, pritisnite na .</p>
nastaviti program, ki naj se ob njegovem začetku samodejno prikaže na zaslonu - Reminder	<p>1 S puščicami /// izberite program, ki ga želite v prihodnosti prikazati in pritisnite na .</p> <p>2 S puščicama / izberite »Reminder« in pritisnite na .</p> <p>Poleg podatkov o programu se prikaže simbol . Indikator na televizorju (na sprednji strani) zasveti.</p> <p>Opomba Če nastavite televizor na stanje pripravljenosti, se bo ob začetku programa samodejno vklopil.</p>

Če želite	Storite naslednje
nastaviti uro in datum programa, ki ga želite posneti - Manual timer REC	<ol style="list-style-type: none"> 1 Pritisnite na  . 2 S puščicama / izberite »Manual timer REC«, nato pritisnite na . 3 S puščicama / izberite datum, nato pritisnite na . 4 Na enak način kot v koraku 3 nastavite začetni in končni čas. 5 S puščicama / izberite program, nato pritisnite na . 6 Pritisnite na  in nastavite časovnika za televizor in videorekorder. Ob informacijah o tem programu se prikaže rdeča oznaka . Oznaka  na televizor (spredaj) zasveti oranžno. <p> Če želite posneti program, ki ga trenutno gledate, pritisnite na  .</p>
preklicati snemanje/funkcijo »Reminder« - Timer list	<ol style="list-style-type: none"> 1 Pritisnite na  . 2 S puščicama / izberite »Timer list« in pritisnite na . 3 S puščicama / izberite program, ki ga želite preklicati, nato pritisnite na . 4 S puščicama / izberite »Cancel Timer« in pritisnite na . Pojavi se prikaz za potrditev preklica programa. 5 S puščicama / izberite »Yes«, nato pritisnite na .

Opomba

- Snemanje s časovnikom iz videorekorderja na TV lahko nastavite le pri videorekorderjih, združljivih s funkcijo SmartLink. Če videorekorder ni združljiv s funkcijo SmartLink, se bo prikazalo sporočilo, ki vas opozori na nastavitve VCR časovnika.
- Ko se snemanje začne, lahko TV preklopite na stanje pripravljenosti, a ne izklaplajte ga povsem, ker bi se tako snemanje preklicalo.
- Če ste izbrali program s starostno omejitvijo, se na zaslonu prikaže sporočilo, ki vas vpraša po PIN kodi. Podrobnosti si oglejte v poglavju »Parental Lock« na strani 31.

Uporaba seznama »Favourite« (priljubljeni) DV3*

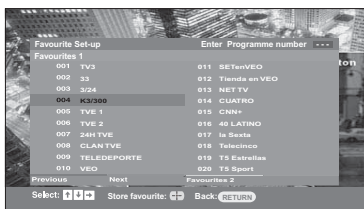

Seznam »Favourite«

* Ta funkcija v nekaterih državah ni na voljo.

Funkcija »Favourite« vam omogoča, da določite vse do štiri sezname z najljubšimi programi.

- 1 Pritisnite na MENU.
- 2 S puščicama \uparrow/\downarrow izberite »Digital Favourites«, nato pritisnite na \oplus .
- 3 Opravite ustrezni postopek, naveden v slodnji tabeli ali prikazan na zaslonu.

Če želite	storite naslednje
prvič ustvariti seznam »Favourite« (priljubljeni),	<ol style="list-style-type: none">1 Pritisnite na \oplus in izberite »Yes«.2 Z rumeno tipko izberite seznam »Favourite«.3 S puščicama \uparrow/\downarrow izberite kanal, ki ga želite dodati in pritisnite na \oplus. Kanali, shranjeni v seznamu, so označeni s simbolom \heartsuit.
gledati kanal,	<ol style="list-style-type: none">1 Z rumeno tipko lahko upravljate seznam »Favourite«.2 Pritisnite \uparrow/\downarrow za izbiro kanala, nato pritisnite na \oplus.
izklopiti seznam »Favourite« (priljubljeni),	Pritisnite na RETURN.
dodati ali odstraniti kanale iz seznama »Favourite« (priljubljeni),	<ol style="list-style-type: none">1 Pritisnite na modro tipko.2 Z rumeno tipko izberite seznam »Favourite«, ki ga želite urediti.3 S puščicama \uparrow/\downarrow izberite kanal, ki ga želite dodati ali odstraniti in pritisnite na \oplus.
odstraniti vse kanale iz seznama »Favourite« (priljubljeni),	<ol style="list-style-type: none">1 Pritisnite na modro tipko.2 Z rumeno tipko izberite seznam »Favourite«, ki ga želite urediti.3 pritisnite na modro tipko.4 S puščicama \leftarrow/\rightarrow izberite »Yes«, nato pritisnite na \oplus, da potrdite zahtevo po izbrisu.

Uporaba dodatne opreme

Priključitev dodatne opreme

V televizor lahko priključite širok niz dodatne opreme. Priključni kabli niso priloženi.

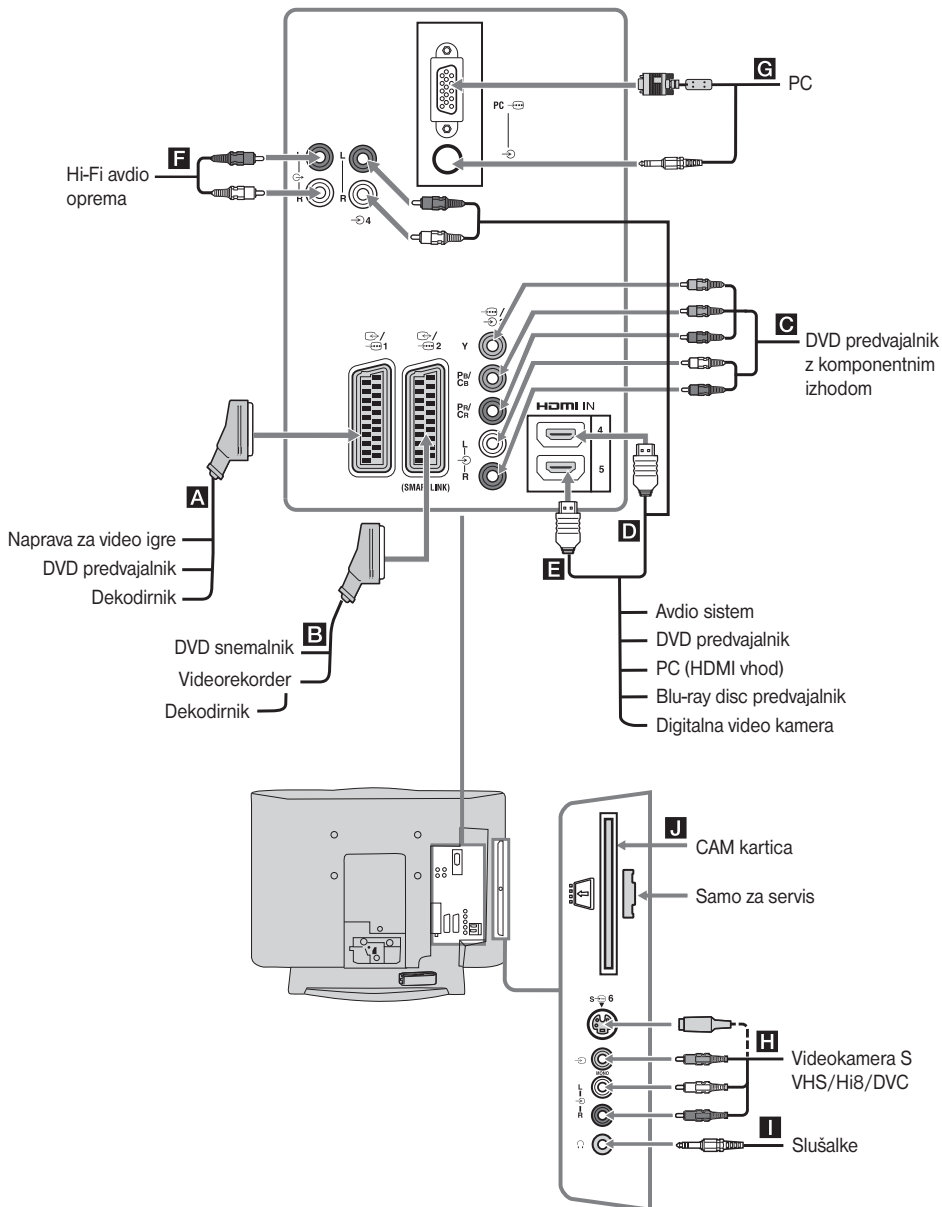

Ogled slik iz priključene opreme

Vklopite priključeno napravo, nato pa opravite eno od naslednjih postopkov.

Za napravo, ki je priključena v priključke Scart z 21 pinskim Scart kablom

Začnite s predvajanjem na priključeni napravi. Na zaslonu se prikaže slika iz priključene naprave.

Za videorekorder, ki se samodejno nastavi (stran 7)

V analognem napinu s tipko PROG +/- ali z oštevilčenimi tipkami izberite video kanal.

Za druge priključene naprave

Pritisnite na tipko /, da se prikaže seznam priključenih naprav. S puščicama / izberite zeleni vhodni vir, nato pritisnite na . (Če po pritisku na puščici / mineta dve sekundi, ne da bi upravljali enoto, se izbere označena postavka.) Če je vhodni vir v meniju »AV Preset« pod »Set-up« (stran 27) nastavljen na »Skip«, se ta vhod ne prikaže na seznamu.

Simbol na zaslonu Opis

AV1 ali AV1 Za ogled opreme, priključene v **A**.

AV2 ali AV2 Za ogled opreme, priključene v **B**. SmartLink je neposredna povezava med televizorjem in videorekorderjem/DVD snemalnikom.

AV3 Za ogled opreme, priključene v **C**.

AV4 HDMI IN 4*. Za ogled opreme, priključene v **D**. Če ima oprema priključek DVI, ga povežite s priključkom HDMI IN prek vmesnika DVI-HDMI (ni priložen) in povežite avdio izhode na opremi z avdio vhodnimi priključki HDMI IN.

AV5 HDMI IN 5* Za ogled opreme, priključene v **E**.

- Uporabite samo kabl HDMI, ki nosi logotip HDMI.
- Če je priključena naprava, ki je združljiva s HDMI upravljanjem, bo podprta komunikacija s priključeno napravo. Več o tem si oglejte na strani 19.

Simbol na zaslonu Opis

6 ali AV6 Za ogled opreme, priključene v **H**.
 Da ne bi prišlo do slikovnega šuma, ne priključujte videokamere v video priključek in S video priključek hkrati. Če priključite mono napravo, jo priključite v L priključek.

PC Za ogled opreme, priključene v **G**.
 Priporočamo uporabo PC kabla s feritnimi jedri.

Za priključitev Opis

slušalk Če želite zvok televizorja poslušati prek slušalk, jih priključite v priključek.

modula CAM (Conditional Access Module) Za uporabo storitev Pay Per View. Podrobnosti si oglejte v navodilih, priloženih modulu CAM. Če želite uporabiti modul CAM, odstranite gumijast pokrov z reže CAM. Ko vstavljate modul CAM v režo, izklopite televizor. Če ne želite uporabiti modula CAM, vam priporočamo, da režo za CAM pokrijete s pokrovčkom. CAM ni mogoče uporabljati v vseh državah.

Hi-Fi avdio opreme Priključite v avdio izhodne priključke, da boste lahko poslušali zvok televizorja na Hi-Fi avdio opremi.

Dodatne funkcije

Za	Storite naslednje
vrnitev na običajno delovanje televizorja,	pritisnite na tipko DIG-ITAL ali ANALOG.
dostop do indeksne tabele vhodnih signalov (z izjemo analognega načina),	pritisnite na tipko . Podrobnosti si oglejte na strani 16.
spremembo glasnosti priključenega avdio sistema, združljivega s funkcijo HDMI nadzora,	pritisnite na +/-.
utišanje zvoka priključenega avdio sistema, združljivega s funkcijo HDMI nadzora,	pritisnite na . Ponovno pritisnite za vrnitev.

Uporaba menija »Tools«

Pritisnite na tipko TOOLS, da se prikažejo možnosti med gledanjem slik iz priključene opreme.







Možnosti	Opis
Close (zapri)	Zapre meni Tools.
Picture Mode (način slike) (razen načina PC vhoda)	Glej stran 21.
Display Mode (način prikaza; samo v načinu PC vhoda)	Glej stran 21.
Sound Effect (zvočni učinek)	Glej stran 23.
Speaker (zvočnik)	Glej stran 24.
PIP (samo v načinu PC vhoda)	Glej stran 19.
H Centre (samo v načinu PC vhoda)	Glej stran 26.
V Lines (samo v načinu PC)	Glej stran 26.
Sleep Timer (časovnik izklopa; razen načina PC vhoda)	Glej stran 26.
Power Saving (varčevanje z energijo)	Glej stran 25.

Gledanje dveh slik hkrati – PIP (Picture in Picture)

Na zaslonu lahko gledate dve sliki hkrati (PC vhod in TV program).

Priključite računalnik (stran 17) in preverite, če se slika iz računalnika prikaže na zaslonu.

- Ločljivosti, višja od WXGA (1280 x 768 slikovnih točk), ni mogoče prikazati.

- 1 Pritisnite na tipko TOOLS, da se prikaže meni Tools.
- 2 S puščicama / izberite »PIP« in pritisnite na .
Slika iz računalnika se prikaže v polni velikosti, TV program pa v desnem kotu.
S puščicami /// lahko premikate položaj slike TV programa.
- 3 Z oštevilčenimi tipkami ali s tipkama PROG +/- izberite TV kanal.
Vrnitev na način ene slike
Pritisnite na RETURN.



Sliko z zvokom lahko preklopite tako, da v meniju Tools izberete »PC Sound/TV Sound«.

Uporaba HDMI nadzora

Funkcija HDMI nadzora omogoča napravam medsebojno nadziranje s pomočjo povezave HDMI CEC (Consumer Electronics Control), ki ga določa vmesnik HDMI.

Naprave, združljive s Sonyjevo funkcijo HDMI nadzora, kot so TV, DVD snemalnik s trdim diskom in avdio sistem, lahko sinhrono nadzirate, če za priključitev uporabite HDMI kabel.

Če želite uporabiti funkcijo HDMI nadzora, pravilno priključite in nastavite združljivo napravo.

Priključitev naprave, združljive s funkcijo HDMI nadzora

Priključite združljivo napravo in TV s kablom HDMI. Če priključite avdio sistem, poleg kabla HDMI povežite tudi avdio izhodnega priključka  na televizorju in avdio sistem Podrobnosti si oglejte na strani 17.

Nastavitve za HDMI nadzor

Funkcijo HDMI nadzora morate nastaviti na strani televizorja in na strani priključene naprave. Več o nastavitvah na strani televizorja si oglejte v poglavju »HDMI Set-up« na strani 28. Podrobnosti o nastavitvah si oglejte v navodilih za uporabo priključene naprave.

Funkcije HDMI nadzora

- Naprave izklopi hkrati s televizorjem.
- Vklopi televizor hkrati s priključenimi napravami in samodejno preklopi vhod na napravo, ko naprava začne s predvajanjem.
- Če vklopite priključeni avdio sistem, medtem ko je TV priključen, vhod preklopi na zvok iz avdio sistema.
- Nastavi glasnost in utiša zvok priključenega avdio sistema.

Uporaba funkcij menijev (MENU)

Uporaba menijev

“MENU” vam omogoča uporabo raznih priročnih funkcij televizorja. Na enostaven način lahko izbirate kanale ali vhodne vire in spreminjate nastavitve televizorja.

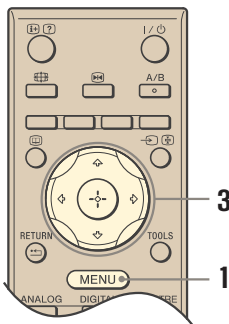

1 Pritisnite na tipko MENU.

2 S puščicama \uparrow/\downarrow izberite možnost, nato pritisnite na \oplus .

Za izhod iz menija pritisnite na MENU.

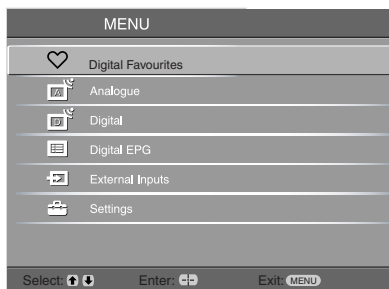

1 Digital Favourites (digitalni seznam “priljubljenih”)*

Prikaže se seznam “Favourite” (priljubljeni) (stran 16).

2 Analogue (analogno)

Vrne se na zadnji gledani analogni kanal.

3 Digital (digitalno)*

Vrne se na zadnji gledani digitalni kanal.

4 Digital EPG

Prikaže se vodič po digitalnih elektronskih postajah (EPG) (stran 14).

5 External Inputs (zunanji vhodi)

Izbere napravo, priključeno v televizor.

- Za gledanje zelenega zunanjega vhoda izberite vhodni vir, nato pritisnite na \oplus .

6 Settings (nastavitve)

Odpre se meni za nastavitve, kjer lahko opravite večino natančnejših nastavitvev.

1 S puščicama \uparrow/\downarrow izberite simbol za meni, nato pritisnite na \oplus .

2 S puščicama $\uparrow/\downarrow/\leftarrow/\rightarrow$ izberite možnost ali nastavev, nato pritisnite na \oplus .

Podrobnosti o nastavitvah si oglejte na straneh 21 do 31.

Opomba

Možnosti, ki jih lahko izberete, so odvisne od situacije. Nerazpoložljive možnosti so označene s sivo ali pa se sploh ne prikažejo.

* Funkcija v nekaterih državah/področjih ni na voljo.

Meni "Picture Adjustment" (nastavitev slike)

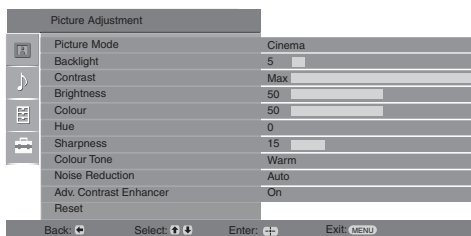

V meniju "Picture" lahko izberete spodaj navedene možnosti. Več o izbiri možnosti si oglejte v poglavju "Uporaba menijev" (stran 20).

Picture Mode (način slike)

Izbere način slike.

Vivid: za poudarjen slikovni kontrast in ostrino.

Standard: za običajno sliko, priporočljivo za domačo zabavo.

Cinema: za optimalno kakovost slike pri ogledu video vsebin.

Display Mode (način prikaza)

Izbere način prikaza za izvor PC vhoda.

Video: za video slike.

Text: za tekst, tabele, ipd.

Backlight (osvetlitev ozadja)

Nastavi osvetlitev ozadja.

Contrast (kontrast)

Poveča ali zmanjša kontrast slike.

Brightness (osvetlitev)

Osvetli ali zatemni sliko.

Colour (barva)

Poveča ali zmanjša intenzivnost barv.

Hue (barvni odtenek)

Poveča ali zmanjša odtenek zelene barve.



Postavko "Hue" lahko nastavite le za barvni signal NTSC (npr. na ameriških video kasetah).

Sharpness (ostrina)

Izostrni ali omehča sliko.

Colour Tone (barvni ton)

Nastavi belino slike.

Cool: belim barvam daje moder odtenek.

Neutral: belim barvam daje naravni odtenek.

Warm: belim barvam daje rdeči odtenek.



Možnost "Warm" lahko izberete samo, če je "Picture Mode" nastavljen na "Vivid".

Se nadaljuje

**Noise Reduction
(zmanjševanje šuma)**

Zmanjša slikovni šum (zasnežena slika) pri slabem signalu.
Auto: samodejno zmanjša slikovni šum.
High/Mid/Low: nastavi učinek zmanjševanja šuma.
Off: izklopi funkcijo zmanjševanja šuma.



Ni na voljo za  AV3,  AV4,  AV5 in PC vhod.

Adv. Contrast Enhancer)

Samodejno nastavi načina "Backlight" in "Contrast" na najbolj primerno nastavitvev glede na osvetlitev zaslona. Ta nastavitev je še posebej učinkovita za temne kadre. Način bo povečal kontrast v temnih kadrih slike.

Reset (ponastavitev)

Vse nastavitve slike, razen "Picture Mode" in "Target Inputs" in "Display Mode", se vrnejo na tovarniško nastavitvev.

Možnosti "Brightness", "Colour", "Sharpness" in "Advanced Settings" niso na voljo, če je način "Picture Mode" nastavljen na "Vivid" ali če je način "Display Mode" nastavljen na "Text".

Meni "Sound Adjustment" (nastavitev zvoka)

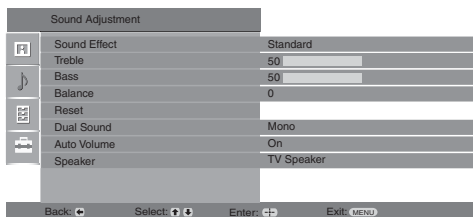

V meniju "Sound" lahko izberete spodaj navedene možnosti. Več o izbiri možnosti si oglejte v poglavju "Uporaba menijev" (stran 20).

Sound Effect (zvočni učinek)

Izbere način zvoka.

Standard: s pomočjo sistema "BBE High definition Sound System" poudari čistost, podrobnosti in zvočno prisotnost. Dynamic: s pomočjo sistema "BBE High definition Sound System" poudari jasnost in zvočno prisotnost za večjo jasnost in glasbeno realnost.

"BBE ViVA": BBE ViVA Sound nudi natančno, naravno 3D sliko s HiFi zvokom. Jasnost zvoka se s pomočjo sistema BBE izboljša, medtem ko se širina, globina in višina zvočne slike razširijo s pomočjo 3D zvočnega procesiranja sistema BBE. BBE ViVA Sound je združljiv s TV programi, vključno z novicami, glasbo, filmi, športom in elektronskimi igrami.

Dolby Virtual: uporablja TV zvočnike za simulacijo prostorskega učinka, ki ga ustvarja večkanalni sistem.

Off: brez učinkov.



- Če nastavite "Auto Volume" na "On", se "Dolby Virtual" spremeni v "Standard".
- Če so priključene slušalke, lahko zvočni učinek nastavite na "Off".

Treble (visoki toni)

Nastavi visoke tone.

Bass (nizki toni)

Nastavi nizke tone.

Balance (razmerje)

Poudari razmerje med levim in desnim zvočnikom.

Reset (ponastavitev)

Vse nastavitve se vrnejo na tovarniško nastavitve.

Dual Sound (dvojni zvok)

Izbere zvok iz zvočnika za stereo ali dvojezične programe.

Stereo, Mono: za stereo oddajo.

A/B/Mono: za dvojezični program: izberite "A" za zvok kanala 1, "B" za zvok kanala 2 ali "Mono" za mono kanal.



Če izberete drugo napravo, ki je priključena v TV, nastavite "Dual Sound" na "Stereo", "A" ali "B".

Auto Volume (samodejna nastavitev glasnosti)

Ohrani nespremenljivo glasnost, tudi če se pojavijo razlike v jakosti (npr. v reklamah).

Speaker (zvočniki)

Notranje zvočnike televizorja vklopi ali izklopi.

TV Speakers: TV zvočniki so vklopljeni in zvok lahko poslušate prek zvočnikov televizorja.

Audio System: TV zvočniki so izklopljeni in zvok televizorja lahko poslušate prek zunanje avdio naprave, priključene v avdio izhode. Če priključite napravo, združljivo s funkcijo HDMI nadzora, lahko priključeno napravo vklopite skupaj s televizorjem. Ta nastavev mora biti opravljena pred priključitvijo naprave.

Možnosti "Sound Effect", "Treble", "Bass" in "Balance" in "Auto Volume" niso na voljo, če je način "Speaker" nastavljen na "Audio System".

Meni "Features"

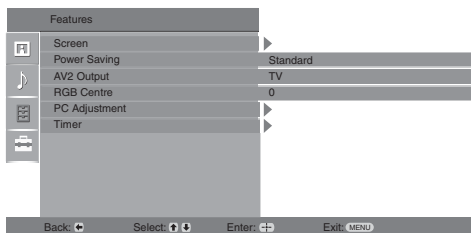

V meniju "Screen" lahko izberete spodaj navedene možnosti. Več o izbiri možnosti si oglejte v poglavju "Uporaba menijev" (stran 20).

Screen (zaslon)

Spremeni format zaslona.

Auto Format: samodejno spremeni format zaslona v skladu z oddajnim signalom.

Screen Format: podrobnosti o formatu zaslona si oglejte na strani 13.

V-Size: nastavi navpično velikost slike, kadar je format zaslona nastavljen na "Smart".



- Tudi če ste v "Auto Format" izbrali "On" ali "Off", lahko format zaslona spremenite s pritiskanjem na tipko .
- Možnost "Auto Format" je na voljo samo za sistema PAL in SECAM.

Power Saving

(varčevanje z energijo)



Izbere način varčevanja z energijo.

Standard: tovarniška nastavev



Reduce: zmanjša porabo energije televizorja.

Picture Off: izklopi sliko. Zvok lahko poslušate, tudi če je slika izklopljena.

AV2 Output (izhod AV2)

Nastavi signal, ki potuje iz priključka z oznako  2 na zadnji strani televizorja. Če priključite videorekorder v priključek  2, lahko snemate iz naprav, priključenih v druge priključke na televizorju.



TV: oddaja program.

Auto: oddaja karkoli gledate na zaslonu. Ni na voljo za  AV3,  AV4,  AV5 in PC priključke.

RGB Center

Nastavi vodoravni položaj slike, tako da se slika nahaja v sredini zaslona.



Ta možnost je na voljo samo, če ste v Scart priključke  1 ali  2 na zadnji strani televizorja priključili RGB izvor.

Se nadaljuje

PC Adjustment

TV zaslon prilagodi PC monitorju.



Ta možnost ni na voljo, če je izbran način PC Mode.

Phase: nastavi zaslon, če del prikazanega teksta ali slike ni jasen.

Pitch: vodoravno poveča ali pomanjša velikost zaslona.

H Center: premakne zaslon v levo ali desno.

V Lines: popravi slikovne črte, medtem ko gledate RGB vhodni signal iz priključka PC .

Power Saving: preklopi na način stanja pripravljenosti, če ne sprejema nobenih PC signalov.

Reset: vrnitev na tovarniško nastavitvev.

Timer (časovnik)

Časovnik lahko nastavite na vklop/izklop televizorja.

Sleep Timer

Nastavite lahko časovno obdobje, po katerem TV samodejno preklopi na način stanja pripravljenosti.

Če je časovnik vklopa vklopljen, indikator XX (časovnik) na televizorju (spredaj) zasveti oranžno.



- Če televizor izklopite, nato pa ponovno vklopite, se bo način "Sleep timer" nastavil na "Off".
- Eno minuto preden TV preklopi na stanje pripravljenosti, se prikaže napis "Sleep Timer will end soon. Power will be turned off" (časovnik izklopa se bo kmalu končal, enota se bo izklopila).

Clock Set (nastavitev ure)

Omogoča vam ročno nastavitvev ure. Če TV sprejema digitalne kanale, ure ni mogoče ročno nastaviti, ker je nastavljena na časovno kodo oddajnega signala.

Timer (časovnik)

Nastavi časovnik na vklop/izklop televizorja.

Timer Mode: izbere želeno obdobje.

On Time: nastavi uro za vklop televizorja.

Off Time: nastavi uro za izklop televizorja.

Meni Set-Up (nastavitveni meni)

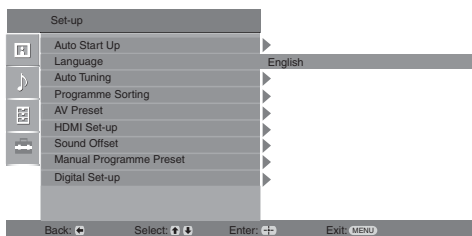

V meniju "Set Up" lahko izberete spodaj navedene možnosti. Več o izbiri možnosti si oglejte v poglavju "Uporaba menijev" (stran 20).

Auto Start Up (samodejni začetek nastavljanja kanalov)

Odpre se meni za "prvo uporabo", v katerem lahko izberete jezik in državo/področje ter nastavite vse razpoložljive digitalne in analogne kanale. Običajno ta postopek ni potreben, ker sta jezik in država/področje že izbrana, kanali pa se nastavijo, že ko televizor prvič namestite (strani 6). Vendar pa vam ta možnost omogoča ponovitev postopka (npr. za ponovno nastavitvev kanala, v primeru, da se preselite).

Language (jezik)

Izberete lahko jezik za prikaz menijev.

Auto Tuning (samodejna nastavitvev kanalov)

Nastavi vse razpoložljive analogne kanale.

Ta postopek običajno ni potrebne, ker se kanali nastavijo že ob prvi postavitvi televizorja (stran 7).

Ta možnost vam omogoča ponovitev postopka (npr. če ste se preselili in morate ponovno nastaviti televizor ali če iščete nove kanale).

Programme Sorting (razvrstitev programov)

Spremeni vrstni red analognih kanalov, shranjenih v televizorju.

1 S puščicama \leftarrow/\rightarrow izberite kanal, ki ga želite premakniti na novo mesto, nato pritisnite na \leftarrow .

2 S puščicama \leftarrow/\rightarrow izberite novo mesto za kanal, nato pritisnite na \oplus .

AV Preset (AV prednastavitvev)

Dodeli ime napravam, priključenim v priključke na strani in na hrbtni strani televizorja. Ko izberete napravo, se bo ime na hitro prikazalo na zaslonu. Vhodni vir, ki ni priključen v nobeno napravo, lahko preskočite.

1 S puščicama \leftarrow/\rightarrow izberite zeleni vhodni vir, nato pritisnite na \oplus .

2 S puščicama \leftarrow/\rightarrow izberite zeleno spodnjo možnost, nato pritisnite na \oplus .

- AV1 (ali AV2/AV3/AV4/AV5/AV6/AV7/PC), VIDEO, DVD, CABLE, GAME, CAM, SAT: uporabi eno od nastavljenih oznak za dodelitev imena priključeni napravi.

- Skip: Ustvari vašo oznako.

1 S puščicama \leftarrow/\rightarrow izberite zeleno črko ali številko ("_" za presledek) in pritisnite na \leftarrow .

Če vpišete nepravi znak

S puščicama \leftarrow/\rightarrow izberite nepravi znak in nato s puščicama \leftarrow/\rightarrow izberite pravega.

2 Ponavljajte postopek v koraku 1, dokler ime ni zaključeno.

3 Izberite "OK" in pritisnite na \oplus .

- "Skip": ko pritisnete na \leftarrow/\rightarrow za izbiro vhodnega izvora, se vhodni vir, ki ni priključen v nobeno napravo, preskoči.

HDMI Set-up

Uporablja se za nastavitve opreme, združljive s funkcijo HDMI nadzora, priključene v priključke HDMI. Sinhrona nastavitve mora biti opravljena tudi na priključeni opremi, združljivi s funkcijo HDMI nadzora.

HDMI Control

Nastavi možnost, da sinhronizira opremo, združljivo s funkcijo HDMI nadzora, s televizorjem. Če izberete nastavitve "On", lahko upravljate naslednje postavke menija.

Audio Device Off

Če izberete nastavitve "On", se oprema, združljiva s funkcijo HDMI, izklopi skupaj s televizorjem.

Auto TV On

Če izberete nastavitve "On", se TV vklopi skupaj z opremo, združljivo s funkcijo HDMI.

Device List Update

Ustvari ali osveži seznam HDMI naprav ("HDMI Device List"). Priključite lahko vse do 11 naprav, združljivih s funkcijo HDMI nadzora in vse do 5 naprav lahko priključite v en priključek.

HDMI Device List

Prikaže priključeno opremo, združljivo s funkcijo HDMI nadzora.

Sound Offset

Posameznim napravam, priključenim v TV, nastavi neodvisni nivo glasnosti.

Manual Programme Preset (ročna nastavitve programov)

Pred izbiro »Label«/»AFT«/»Audio Filter«/»LNA«/»Skip«/ »Decoder«, s puščicama \uparrow/\downarrow izberite številko programa, ki ga želite spremeniti. Nato pritisnite na \oplus .

System

Za ročno nastavitve kanalov.

- 1 S puščicama \uparrow/\downarrow izberite "System" in pritisnite na \oplus .
- 2 S puščicama \uparrow/\downarrow izberite eno od naslednjih sistemov TV oddajanja, nato pritisnite na \leftarrow .
 - B/G: za države zahodne Evrope
 - D/K: za države vzhodne Evrope
 - L: za Francijo
 - I: za Veliko Britanijo

Pri nekaterih nastavitvah države/področja (stran 6), ta možnost ni na voljo.

Channel

- 1 S puščicama \uparrow/\downarrow izberite "Channel" in pritisnite na \oplus .
 - 2 S puščicama \uparrow/\downarrow izberite "S" (za kabelske kanale) ali "C" (za zemeljske kanale), nato pritisnite na \rightarrow .
 - 3 Nastavite kanale:
 - Če ne poznate številke kanala (frekvence)**
S puščicama \uparrow/\downarrow poiščite naslednji razpoložljivi kanal. Ko ste našli kanal, se iskanje ustavi. Za nadaljevanje iskanja pritisnite na \uparrow/\downarrow .
 - Če poznate številko kanala (frekvenco)**
Z oštevilčenimi tipkmi vpišite številko zelenega kanala.
 - 4 Pritisnite na \oplus in skočite na "Confirm", nato pritisnite na \oplus .
Za ročno nastavitve ostalih kanalov ponovite zgornji postopek.
-

Label

Izbranemu kanalu dodeli ime po vaši izbiri, z vse do petimi črkami ali številkami.

AFT

Če imate občutek, da bo manjša nastavitev izboljšala kakovost slike, lahko ročno natančno nastavite izbrano številko programa.

Audio Filter

Izboljša zvok posameznih kanalov v primeru motenj pri mono oddajanju.

Pri gledanju mono programov utegne nestandardni oddajni signal povzročati motnje v zvoku ali občasne prekinitve zvoka.

Če se v zvoku ne pojavijo motnje, vam priporočamo, da pustite to možnost nastavljeno na "Off" (tovarniška nastavitev).

Če je izbrana možnost "Low" ali "High", sprejemanje v načinu stereo ali z dvojnimi zvokom ni mogoča.

Ni na voljo, če je "System" nastavljen na "L".

LNA



Če je oddajni signal zelo šibak, izboljša kakovost slike .

Skip

Preskoči neuporabljene kanale, kadar izbirate kanale s tipko PROG +/-.

(Preskočen kanal lahko še vedno izberete z oštevilčenimi tipkami).

Decoder

Za ogled in snemanje kodiranih kanalov, izbranih pri uporabi dekodirnika, priključenega neposredno v priključek Scart  1, ali v priključek Scart  2 prek videorekorderja.

Za nekatere države/področja, ki so izbrana pod "Country"(stran 6), ta možnost ni na voljo.

Confirm

Shrani spremembe nastavitvev "Manual Programme Preset".

Meni »Digital Set-up« DV3

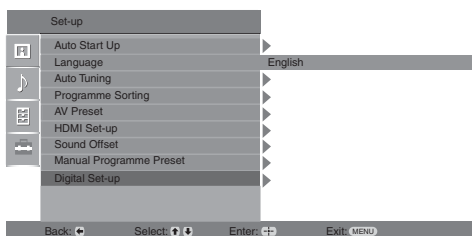

Digitalne nastavitve lahko spreminjate/izbirate s pomočjo menija »Digital Set-up«. Več o izbiri možnosti v nastavitvah »Settings« si oglejte v poglavju »Uporaba menijev« (stran 20).

Opomba

Nekatere funkcije niso na voljo v vseh državah/področjih.

Digital Tuning (digitalna nastavitve kanalov)

Digital Auto Tuning (digitalna samodejna nastavitve kanalov)

Uglasi vse razpoložljive digitalne kanale.

Ta funkcija vam omogoča ponovitev postopka nastavitve (npr. v primeru, da se preselite ali če želite poiskati nove kanale). Podrobnosti si oglejte v poglavju »Samodejna nastavitve kanalov« na strani 7.

Programme List Edit (urejanje seznama programov)

- 1 S puščicama \leftarrow/\rightarrow izberite kanal, ki ga želite odstraniti ali premakniti na novo mesto.
Z oštevilčenimi tipkami vpišite tromestno številko programa zelene oddaje.
- 2 Odstranite ali spremenite zaporedje digitalnih kanalov na naslednji način:
Odstranitev digitalnih kanalov
Pritisnite na \oplus . Prikaže se sporočilo, ki potrjuje izbris izbranega digitalnega kanala. S puščico \leftarrow izberite »Yes«, nato pritisnite na \oplus .
Če želite spremeniti zaporedje digitalnih kanalov
Pritisnite na \rightleftarrows , nato s puščicama \leftarrow/\rightarrow izberite novi položaj za kanal in pritisnite na \leftarrow .
- 3 Pritisnite na RETURN.

Digital Manual Tuning (digitalna ročna nastavitve kanalov)

Digitalne kanale lahko nastavite ročno.

- 1 Z oštevilčenimi tipkami izberite številko kanal, ki ga želite ročno nastaviti, nato ga s puščicama \leftarrow/\rightarrow nastavite.
 - 2 Ko najdete rapoložljive kanale, s puščicama \leftarrow/\rightarrow izberite kanal, ki ga želite shraniti in pritisnite na \oplus .
 - 3 S puščicama \leftarrow/\rightarrow izberite številko programa, kamor želite shraniti novi kanal in pritisnite na \oplus .
- Za nastavitve ostalih kanalov ponovite postopek.

Digital Set-up

Subtitle Set-up

Subtitle Settings (nastavitev podnapisov): Če izberete možnost »For Hard of Hearing« (za slabši sluh), se s podnapisi prikažejo še vizualni dodatki (če TV kanal ima take podatke).

Subtitle Language (jezik za podnapise): izberete lahko jezik, v katerem se prikažejo podnapisi.

Audio Set-up (nastavitev zvoka)

Audio Type (vrsta zvoka): Če izberete možnost »For Hard of Hearing« (za slabši sluh), se nivo zvoka poveša.

Audio Language (jezik za zvok): Izbere jezik, ki se uporablja za program. Nekateri digitalni kanali program oddajajo v večih jezikih.

Audio Description (zvočni opis): nudi zvočni opis vizualnih informacij, če jih TV kanal oddaja.

Mixing Level: nastavi glavni zvok televizorja in izhodni nivo zvočnega opisa.

Banner Mode

Basic: prikaže informacije o programu z digitalnim okvirom (banner).

Full: prikaže informacije o programu z digitalnim okvirom (banner) in podrobne informacije pod tem okvirom.

Radio Display (radijski prikaz)

Med poslušanjem radia se na zaslonu prikaže ozadje. Zanj lahko izbirate barvo ali naključno menjavanje barv. Za začasni izklop ozadja, pritisnite na katerokoli tipko.

Starševski zaklep*

Programu nastavi starostno omejitev. Program, ki presega to omejitev lahko gledate le, če pravilno vpišete PIN kodo.

- 1** Z oštevilčenimi tipkami vpišite PIN kodo.
Če kode niste vnaprej nastavili, se prikaže zaslon za vpis PIN kode. Sledite navodilom spodaj.
- 2** S puščicama \leftarrow/\rightarrow izberite starostno omejitev ali »None« (za neomejeno gledanje) in pritisnite na \oplus .
- 3** Pritisnite na RETURN.

PIN koda*

Ko prvič nastavite PIN kodo.

- 1** Z oštevilčenimi tipkami vpišite novo PIN kodo.
- 2** Pritisnite na RETURN.

Sprememba PIN kode.

- 1** Z oštevilčenimi tipkami vpišite obstoječo PIN kodo.
- 2** Z oštevilčenimi tipkami vpišite novo PIN kodo.
- 3** Pritisnite na RETURN.



PIN koda 9999 je vedno sprejeta.

Tehnične nastavitve

Auto Service Update: televizorju omogoči zaznavanje in shranjevanje novih digitalnih storitev (ko so na razpolago).

Software Download: televizorju omogoči samodejno sprejemanje programskih novosti, brezplačno, prek obstoječe antene (če je na voljo). Sony priporoča, da je ta možnost vedno nastavljena na »On«. Če svojega programa ne želite osvežiti, jo nastavite na »Off«.

System Information: prikaže verzijo trenutnega programa in nivo signala.

Time Zone: omogoča vam ročno izbiranje časovnega pasu v katerem se nahajate, če je drugačen od tovarniško nastavljenega časovnega pasu za vašo državo.

Auto DST: nastavi možnost za samodejni preklomp med poletnim in zimskim časom.

- Off: ura se prikaže v skladu s časovno razliko, ki jo nastavi funkcija »Time Zone«.
- On: samodejno preklopi med poletnim in zimskim časom, v skladu s koledarjem.

Nastavitev modula CA (CA Module Set-up)

Omogoča vam dostop do storitev Pay TV, ko dobite modul CAM (Condition Access Module) in kartico. Več o lokaciji priključka  PCMCIA si oglejte na strani 17.

Tehnični podatki

Zaslon

Zahteve napajanja
220-240 V AC, 50 Hz

Velikost zaslona
KDL-40xxxxx: 101,6 cm
KDL-37xxxxx: 94 cm
KDL-32xxxxx: 81,3 cm
KDL-26xxxxx: 66 cm

Ločljivost

1366 slikovnih točk (vodoravno) x 768 črt (navpično)

Poraba

KDL-40xxxxx: 165 W ali manj
KDL-37xxxxx: 150 W ali manj
KDL-32xxxxx: 130 W ali manj
KDL-26xxxxx: 90 W ali manj

Poraba energije v stanju pripravljenosti*

KDL-40xxxxx: 0,6 W ali manj
KDL-37xxxxx: 0,6 W ali manj
KDL-32xxxxx: 0,7 W ali manj
KDL-26xxxxx: 0,7 W ali manj

* Navedena poraba v stanju pripravljenosti se doseže, ko TV preneha s potrebnim notranjim postopkom.

Mere (š / v / g)

KDL-40xxxxx:
pribl. 982 x 690 x 265 mm (s stojalom)
pribl. 982 x 643 x 124 mm (brez stojala)

KDL-37xxxxx:
pribl. 906 x 658 x 265 mm (s stojalom)
pribl. 906 x 611 x 126 mm (brez stojala)

KDL-32xxxxx:
pribl. 790 x 577 x 214 mm (s stojalom)
pribl. 790 x 530 x 119 mm (brez stojala)

KDL-26xxxxx:
pribl. 657 x 500 x 214 mm (s stojalom)
pribl. 657 x 453 x 121 mm (brez stojala)

Masa

KDL-40P30xx/KDL-40U30xx:
pribl. 23,5 kg (s stojalom)
pribl. 20,0 kg (brez stojala)

KDL-37P30xx/KDL-37U30xx:
pribl. 21,0 kg (s stojalom)
pribl. 18,0 kg (brez stojala)

KDL-32P30xx/KDL-32U30xx:
pribl. 15,0 kg (s stojalom)
pribl. 13,0 kg (brez stojala)

KDL-26P30xx/KDL-26U30xx:
pribl. 12,0 kg (s stojalom)
pribl. 10,0 kg (brez stojala)

KDL-26Sxxxx/KDL-26Txxxx:
pribl. 12,5 kg (s stojalom)
pribl. 10,5 kg (brez stojala)

Zaslon

LCD (Liquid Crystal Display) zaslon.

TV sistem

Analogni: Odvisno od izbire države: B/G/H, D/K, L, I
Digitalno: DVB-T

Barvni/video sistem

Analogni: PAL, SECAM,
NTSC 3.58, 4.43 (samo Video In)
Digitalno: MPEG-2 MP@ML

Antena

75 omski zunanji priključek za VHF/UHF

Pokrivanje kanalov

Analogni: 48, 25 - 855, 25 mHz
Digitalni: VHF Band III (177,5 - 226,5 MHz)
UHF E21 - E69 (474 - 858 MHz)

Priključki

 1

21-pinski Scart priključek (standard CENELEC) z avdio/video vhodom, RGB vhodom in TV avdio/video izhodom.

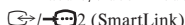
 2 (SmartLink)

21-pinski Scart priključek (standard CENELEC) z avdio/video vhodom, RGB vhodom, izbirnim avdio/video izhodom in vmesnikom SmartLink.

 3

formati, ki jih enota podpira: 1080i, 720p, 576p, 576i, 480p, 480i
Y: 1 Vp/p, 75 omov, 0,3 V negativna sinhronizacija
Pb/Cb: 0,7 Vp-p, 75 omov
Pr/Cr: 0,7 Vp-p, 75 omov

 3:

Avdio izhod (fono vtič): 500 m Vrms, impedanca: 47 kiloomov

HDMI IN 4, 5

Video: 1080i, 720p, 576p, 576i, 480p, 480i
Avdio: dvokanalni linearni PCM 32, 44,1 in 48 kHz, 16, 20 in 24 bitni
PC (poglejte tabelo)
Analogni avdio VHOD (fono priključki): 500 mVrms, impedanca 47 kiloomov (samo HDMI IN 4)

 6 S video vhod (4-pinski mini DIN)

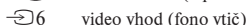
 6 video vhod (fono vtič)

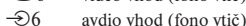
 6 avdio vhod (fono vtič)

 avdio izhod (levi/desni) (phono vtičnice)

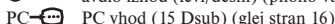
PC  PC vhod (15 Dsub) (glejte stran 16)

G: 0,7 Vp-p, 75 omov, brez Sync na zeleni/

B: 0,7 Vp-p, 75 omov/

R: 0,7 Vp-p, 75 omov/

HD: 1-5 Vp-p/

VD: 1-5 Vp-p

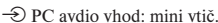
 PC avdio vhod: mini vtič.

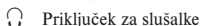
 Priključek za slušalke

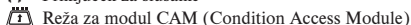
 Reža za modul CAM (Condition Access Module)

Izhod zvoka

10 W + 10 W

Pridržujemo si pravico do sprememb oblike in tehničnih podatkov brez predhodnega obvestila.

Priložena oprema

Konzola za na steno SU-WL500 (KDL-40P30xx/KDL-37P30xx/KDL-32P30xx/KDL-40U30xx/KDL-37U30xx/KDL-32U30xx).

Konzola za na steno SU-WL100 (KDL-26P30xx/KDL-26U30xx/KDL-26S30xx/KDL-26S28xx/KDL-26T28xx/KDL-26T26xx).

Podatki za PC vhod

Signali	Vodoravno (slikovne točke)	Navpično (črte)	Vodoravna frekvenca (kHz)	Vertikalna frekvenca (Hz)	Standard
VGA	640	480	31.5	60	VGA
SVGA	800	600	37.9	60	VESA Guidelines
XGA	1024	768	48.4	60	VESA Guidelines
WXGA	1280	768	47.4	60	VESA
	1280	768	47.8	60	VESA

- PC vhod tega televizorja ne podpira Sync on Green ali Composite Sync.
- PC vhod tega televizorja ne podpira prepletenih signalov.
- PC vhod tega televizorja podpira signale v zgornji tabeli z vertikalno frekvenco 60 Hz. Za druge signale boste videli sporočilo »NO SYNC«.

Podatki za HDMI IN 4, 5

Signali	Vodoravno (slikovne točke)	Navpično (črte)	Vodoravna frekvenca (kHz)	Vertikalna frekvenca (Hz)	Standard
VGA	640	480	31.5	60	VGA
SVGA	800	600	37.9	60	VESA Guidelines
XGA	1024	768	48.4	60	VESA Guidelines
WXGA	1280	768	47.4	60	VESA
WXGA	1280	768	47.8	60	VESA
WXGA	1360	768	47.7	60	VESA

Odpravljanje težav

Preverite, če indikator  (stanje pripravljenosti) utripa rdeče.

Če indikator utripa

Vključena je funkcija samodijagnoze.

1 Preštejte, kolikokrat indikator  (stanje pripravljenosti) utripne na vsaki dve sekundi.

Na primer, indikator utripne trikrat, nato je dvosekundni premor, nato zopet utripne trikrat, itd.

2 Pritisnite na  na televizorju (na zgornji strani strani) in indikator izklopite, izključite omrežni kabel in o tem obvestite prodajalca ali Sonyjev servisni center.



Če indikator ne utripa

1 Pomagajte si s spodnjo tabelo.



2 Če se težava nadaljuje, naj vaš televizor pregleda usposobljeno osebje.

Slika

Ni slike (zaslon je temen) in ni zvoka

- Preverite priključitev antene/kabla.
- Priključite televizor v omrežno vtičnico in ga s stikalom  na zgornji strani televizorja vklopite.
- Če indikator  (stanje pripravljenosti) zasveti rdeče, pritisnite na tipko .

Ni slike ali ni informacij o meniju iz naprave, priključene v priključek Scart

- Pritisnite na /, da se prikaže seznam priključene opreme, nato izberite zeleni vhod.
- Preverite povezavo med dodatno opremo in televizorjem.

Dvojna slika ali obrisi.

- Preverite priključitev antene/kablov.
- Preverite položaj in smer antene.

Na zaslonu se pojavita le sneg in šum.

- Preverite, če je antena zlomljena ali upognjena.
- Preverite, če je antena dotrajana (3 – 5 let običajne uporabe, 1 – 2 leti ob morju).

Popačena slika (pikčaste črte ali pasovi)

- Odmaknite televizor od izvorov električnega šuma, npr. avtomobilov, motorjev ali sušilnikov za lase.
- Pri nameščanju dodatnih naprav pustite nekaj prostora med dodatno napravo in televizorjem.
- Prepričajte se, da je antena priključena s priloženim koaksialnim kablom.
- Oddaljite antenski kabel od drugih priključnih kablov.

Med gledanjem TV kanalov se pojavi slikovni ali zvočni šum

- Nastavite »AFT« (Automatic Fine Tuning – samodejna natančna nastavev kanalov) tako, da dobite boljši sprejem slike (str. 28).

Na zaslonu se pojavijo majhne črne pike in/ali svetle pike.

- Slika na zaslonu je sestavljena iz slikovnih točk. Majhne črne pike in/ali svetle pike (slikovne točke) na zaslonu ne pomenijo okvare.

Ni barv v barvnih programih.



- Izberite "Reset" (stran 22).

Ni barv / barve niso pravilne, kadar gledate signal iz priključkov .

- Prepričajte se, da so priključki 3 trdno priključeni.

Zvok

Dobra slika, ni zvoka

- Pritisnite tipko /+/- ali .
- Preverite, če je možnost »Speaker« v meniju »Set-up« nastavljena na »On« (str. 24).

Kanali

Želenege kanala ni mogoče izbrati.

- Preklopite med digitalnim in analognim načinom in izberite zeleni digitalni/analogni kanal.

Nekateri kanali so prazni.

- To je kodiran kanal ali kanal, za katerega se morate prijaviti. Prijavite se na storitve Pay Per View.
- Kanal se uporablja samo za podatke (brez slike in zvoka).

Digitalni kanal se ne prikaže.

- Pozanimajte se, če na vašem področju nudijo digitalne oddaje.
- Nadgradite anteno.

Splošno

TV se samodejno izklopi (vzpostavi način stanja pripravljenosti).

- Preverite, če je vklopljen časovnik izklopa ali « Off Time » (str. 26).
- Če TV več kot 10 minut ne sprejema nobenega signala ali ga ne uporabljate, se samodejno izklopi.

TV se samodejno izklopi.

- Preverite, če je vključen časovnik "On Timer" (str. 26).

Nekaterih vhodnih izvorov ni mogoče izbrati.

- V meniju "Set Up" izberite "AV Preset" in prekličite "Skip" za vhodni izvor (stran 27).

Daljšinski upravljalnik ne deluje.

- Zamenjajte bateriji.

V seznam "Favourite" ni mogoče dodati kanala.

- V seznam lahko shranite vse do 999 kanalov.

HDMI naprava se ne prikaže na seznamu "HDMI Device List"

- Preverite, če je naprava združljiva s funkcijo HDMI nadzora.