

Compact Disc Player **Radioreceptor FM/MW/LW**

Instrucțiuni de utilizare

Pentru dezactivarea modului de afișare DEMO, a se vedea informațiile de la pag.13



CDX-GT50UI

Pentru instalare și conectare, a se vedea manualul de instalare/conectare.

Atenționare pentru situația în care la comutatorul de aprindere nu există poziția ACC

Asigurați-vă de faptul că ați setat funcția Auto Off (pag.13). Aparatul se va deconecta complet și automat în intervalul de timp setat după oprirea funcționării aparatului, pentru a evita descărcarea bateriei mașinii. Dacă nu setați funcția Auto Off, apăsați și mențineți apăsat butonul (OFF), până când dispăre afișajul de pe display, de fiecare dată după ce opriți aprinderea mașinii.

**CLASS 1
LASER PRODUCT**

Această etichetă prin care sunteți informați că acest produs este un **PRODUS LASER CLASA 1** se află în partea de dedesubt a șasiului.



Reciclarea echipamentelor electrice și electronice uzate (aplicabil în țările Uniunii Europene și în alte țări din Europa care au sisteme de colectare diferențiate).

Acest simbol prezent pe produs sau pe ambalaj semnifică faptul că produsul respectiv nu trebuie tratat ca un deșeu menajer obișnuit. Produsul respectiv trebuie dus și depus la punctele de colectare pentru reciclarea echipamentelor electrice și electronice. Asigurați-vă de modul corect de debarasare de acest produs, pentru a împiedica eventualele consecințe negative pe care le-ar putea avea asupra mediului și asupra sănătății umane. Prin reciclarea materialelor ajutați la conservarea resurselor naturale. Pentru detalii suplimentare referitoare la reciclarea acestor produse, contactați autoritățile locale sau interesați-vă la magazinul de la care ați cumpărat produsul.

Accesorii aplicabile: telecomanda

„ATRAC”, „ATRAC AD”, SonicStage și logo-urile sale sunt mărci comerciale ale Sony Corporation.

„WALKMAN” și logo-ul „WALKMAN” sunt mărci înregistrate ale Sony Corporation.



Microsoft, Windows Media și logo-urile Windows sunt mărci înregistrate ale Microsoft Corporation în SUA și/sau în alte țări.

iPod este o marcă comercială a Apple Computer, Inc., înregistrată în SUA și în alte țări.

Cuprins

Bun venit!	4
------------------	---

Operațiuni preliminare

Resetarea aparatului	4
Pregătirea telecomenzii-card	4
Setarea ceasului	4
Detășarea panoului frontal	5
Atășarea panoului frontal	5

Localizarea elementelor de comandă și operațiuni de bază

Unitatea centrală	6
Telecomanda-card RM-X151	6

CD

Articole afișate pe display	8
Redarea repetată (Repeat play) și redarea în ordine aleatoare (Shuffle play)	8

Radio

Recepționarea și memorarea stațiilor radio	8
Memorarea automată - BTM	8
Memorarea manuală	8
Recepționarea stațiilor memorate	8
Acordul automat	8
RDS	9
Scurtă prezentare a sistemului RDS	9
Efectuarea setărilor AF și TA	9
Selectarea funcției PTY	10
Setarea automată a ceasului, CT	10

Echipamente USB

Redarea de pe echipamente USB	10
Articole afișate pe display	10
Ascultarea muzicii de pe un echipament audio din categoria celor de stocare în masă, Mass Storage Class	11
Ascultarea muzicii de pe un „Walkman” (ATRAC Audio Device)	11

iPod

Redarea de pe echipamente iPod	11
Redarea pistelor	11
Articole afișate pe display	12
Setarea modului de redare	12
Selectarea Albumului, a Artistului, sau a listei de redare Playlist	12
Redarea repetată (Repeat play) și redarea în ordine aleatoare (Shuffle play)	12
Scan (căutarea)	12

Alte funcțiuni

Modificarea setărilor pentru sunet	13
Ajustarea caracteristicilor sunetului BAL/FAD/FAD	13
Ajustarea curbei egalizatorului – EQ3	13
Ajustarea articolelor setabile - SET	13
Utilizarea echipamentelor opționale	14
Echipament audio auxiliar	14
CD/MD changer	14

Informații suplimentare



Precauții	15
Note referitoare la discuri	15
Despre echipamentele USB	16
Ordinea de redare a fișierelor MP3/WMA/ AAC	16
Despre fișierele MP3	16
Despre fișierele WMA	16
Despre fișierele AAC	16
Despre fișierele ATRAC	17
Despre iPod	17
Întreținerea aparatului	18
Scoaterea unității centrale	18
Specificații	18
Îndrumar pentru remedierea defecțiunilor	20
Afișarea erorilor/Mesaje	21

Bun venit !

Vă mulțumim pentru faptul că ați ales să cumpărați acest Compact Disc Player marca Sony. Puteți face mai plăcută plimbarea dumneavoastră cu mașina atunci când aveți la dispoziție următoarele posibilități:

• Redarea discurilor CD:

Puteți reda discuri CD-DA (inclusiv cele care conțin CD-TEXT*), CD-R/CD-RW (care conțin inclusiv fișiere MP3/WMA/AAC Multi Sesiune (pag.16)) și ATRAC CD (format ATRAC3 și ATRAC3plus. (pag.17)).

Tipul discului	Eticheta de pe disc
CD-DA	
MP3 WMA AAC ATRAC CD	

• Recepționarea emisiunilor radio

- Pot fi memorate până la 6 stații radio pe fiecare bandă de frecvențe (FM1, FM2, FM3, MW și LW).
- Funcție BTM (**B**est **T**uning **M**emory): aparatul selectează stațiile radio cu semnal puternic și memorează frecvențele acestor stații.

• Servicii RDS:

Puteți recepționa stații radio FM care asigură serviciul RDS (**R**adio **D**ata **S**ystem).

• Reglaje de sunet

- **EQ3 stage2:** puteți selecta oricare din cele 7 curbe presetate ale egalizatorului.

• Conectarea echipamentelor opționale

Pot fi conectate la și acționate de la acest aparat diferite tipuri de echipamente audio.

- **iPod:** conexiunea iPod poate fi efectuată prin cablul de conectare la stație situat în spatele aparatului.
- **echipament USB:** un echipament USB Mass Storage Class, sau „Walkman” (AAD*2) poate fi conectat la mufa USB frontală. Pentru detalii referitoare la echipamentele utilizabile, vă rugăm să consultați „Despre echipamentele USB” (pag.16), sau website-ul de suport al firmei Sony (pag.22).
- **Echipament audio portabil:** o mufă de intrare AUX de pe partea din spate a aparatului permite conectarea unui echipament audio portabil.
- **Changer CD/MD:** pot fi conectate changere CD/MD la magistrala SONY BUS situată în partea din spate a aparatului.

*1 Un disc CD TEXT este un disc CD-DA care conține informații precum numele discului, numele artistului și numele pistei.

*2 ATRAC Audio Device.

Operațiuni preliminare

Resetarea aparatului

Înainte de a utiliza aparatul pentru prima dată, ori după înlocuirea bateriei mașinii, sau în cazul schimbării conexiunilor, aparatul trebuie resetat. Scoateți panoul frontal și apăsați butonul RESET utilizând un obiect cu vârful ascuțit, precum vârful unui creion sau pix.

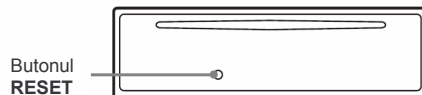

Notă

Prin apăsarea butonului RESET sunt anulate setările ceasului, precum și unele informații memorate.

Pregătirea telecomenzii-card

Înainte de a utiliza pentru prima oară telecomanda-card, scoateți folia izolatoare.

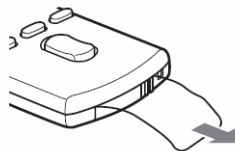

Setarea ceasului

Ora exactă afișată de ceas este cu indicator digital pentru afișarea a 24 de ore.

1 Apăsați și mențineți apăsat butonul pentru selectare.

Este afișată fereastra pentru setări, Setup display.

2 Apăsați repetat butonul pentru selectare până când apare „CLOCK-ADJ”.

3 Apăsați (SEEK) +.

Indicația care semnifică orele se aprinde cu intermitență

4 Rotiți discul de control al volumului sonor pentru a seta orele și minutele.

Pentru deplasarea indicație digitale, apăsați (SEEK) -/+.

5 Apăsați butonul pentru selectare.

Operațiune de setare este finalizată și pornește ceasul.

Pentru afișarea ceasului, apăsați (DSPL). Apăsați din nou (DSPL) pentru a reveni la afișarea precedentă.

Cu telecomanda-card

La pasul 4, pentru a seta orele și minutele, apăsați ↑sau ↓.

Sfat util

Puteți realiza setarea automată a ceasului, cu ajutorul funcției RDS (pag. 10).

Scoaterea panoului frontal

Puteți scoate panoul frontal detașabil al aparatului, pentru a proteja aparatul împotriva furtului.

Semnalul sonor de avertizare

Dacă opriți aprinderea mașinii (cheia de contact pe poziția OFF), fără a scoate panoul frontal, un semnal sonor de avertizare se va auzi timp de câteva secunde.

Semnalul sonor de avertizare se va auzi însă numai dacă utilizați amplificatorul audio încorporat al aparatului.

1 Apăsați (OFF) .

Funcționarea aparatului este oprită.

2 Apăsați , apoi trageți către dumneavoastră

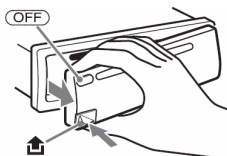

Note

- Nu lăsați panoul frontal să vă scape din mână, și nu apăsați excesiv pe panou și pe fereastra display-ului său.
- Nu expuneți panoul frontal în apropierea surselor de căldură, la temperatură sau umiditate ridicate. Evitați lăsarea lui într-o mașină parcată, pe panoul de bord sau pe policioara din spate.
- Dacă panoul frontal este detașat de la unitatea centrală fără oprirea de la comutator a funcționării în timpul redării de pe un dispozitiv USB, se pot deteriora date.

Atașarea panoului frontal

Cuplați partea (A) a panoului frontal la partea (B) a aparatului așa cum este ilustrat mai jos, apoi împingeți partea din stânga, până la fixarea cu „clic” în poziție.

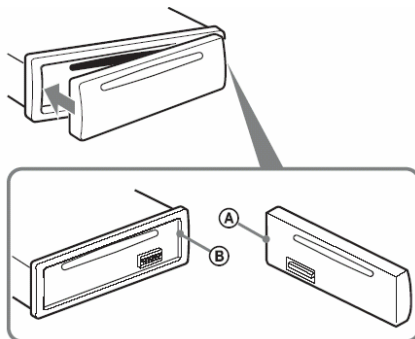

Notă

Nu așezați nimic pe suprafața interioară a panoului frontal.

Localizarea elementelor de comandă și operațiuni de bază

Unitatea centrală

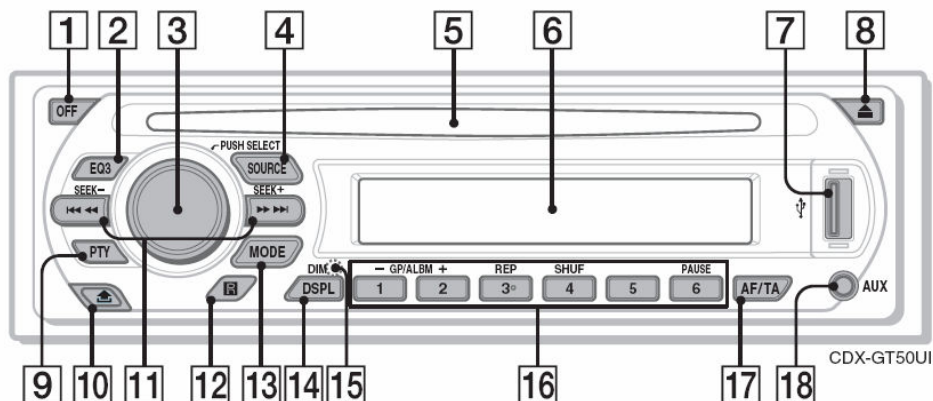

Telecomanda-card RM-X151

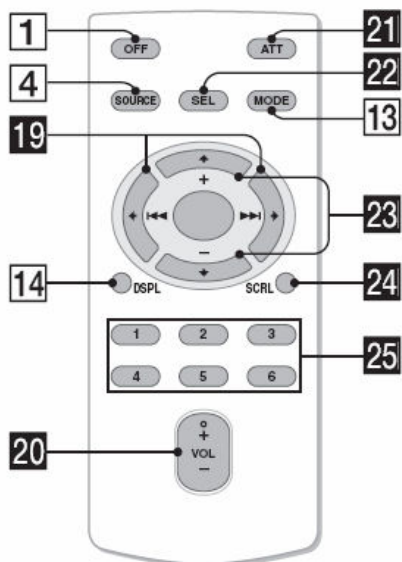

Pentru detalii, consultați informațiile de la paginile la care se face referire.

Tastele corespunzătoare de la telecomandă îndeplinesc aceeași funcție cu butoanele similare de pe aparat.

- 1 Butonul OFF**
Oprirea funcționării aparatului; oprirea sursei de semnal.
- 2 Butonul EQ3 (egalizator grafic) 13**
Selectarea tipului de egalizator (XPLOD, VOCAL, EDGE, CRUISE, SPACE, GRAVITY, CUSTOM sau OFF).
- 3 Disc control volum/Buton selectare 13**
Reglaj volum (rotire); selectarea articolelor pentru setare (apăsare și rotire).
menținere apăsată)
- 4 Butonul SOURCE**
Pornirea aparatului; schimbarea sursei de semnal (Radio/CD/MD*/1/USB/AUX/PD).
- 5 Slotul pentru disc**
Pentru introducerea discului (cu eticheta în sus); redarea pornește automat.
- 6 Fereastra display-ului**
- 7 Terminal USB 10**
Pentru conectarea unui echipament USB
- 8 Butonul ▲ (eject)**
Pentru scoaterea discului din aparat.
- 9 Butonul PTY(Program Type) 10**
Selectarea tipului de program, PTY, în RDS.
- 10 Butonul ▲ (desprinderea panoului frontal) 5**

- 11 Butoanele SEEK +/-**
CD/MD*¹/USB*²/PD*³.
Salt peste piste (apăsare); salt continuu peste piste (apăsare, apoi reapăsare în interval de 1 secundă și menținere apăsată); derularea rapidă înainte sau înapoi a unei piste (apăsare și menținere apăsată a butonului).

Radio :

Acordul automat pe frecvența unei stații radio (apăsare); căutarea manuală a unei stații radio (apăsare și menținere apăsată a butonului).

- 12 Senzorul receptor al semnalului de la telecomanda-card**

- 13 Butonul MODE 8, 11, 14**

Selectarea benzii de frecvențe (FM/MW/LW); selectarea echipamentului*⁴; selectarea modului de redare*^{3,5}

- 14 Butonul DSPL (display)/DIM (dimmer) 8, 9, 10, 12**

Pentru schimbarea articolelor afișate (apăsare); schimbarea strălucirii display-ului (apăsare și menținere)

- 15 Butonul RESET 4** (localizat în spatele panoului frontal)

- 16 Butoanele cu cifre**

CD/MD*¹/USB*²/PD*³ :

1 / **2** : GP*⁶/ALBM7*⁶-/+

Salt peste albume (apăsare); salt continuu peste albume (apăsare și menținere apăsată)*⁸.

3 : REP 8, 11, 12, 15

4 : SHUF 8, 11, 12, 15

5 : 12

6 : PAUSE *⁹

Oprirea temporară a redării (pauză). Pentru anulare, apăsați din nou.

Radio :

Recepționarea stațiilor radio memorate (apăsare); memorarea stațiilor radio (apăsare și menținere apăsată a butonului).



- 17 Butonul AF (frecvențe alternative)/TA (anunțuri de trafic) 9**

Setarea funcțiilor AF și TA în cazul unei transmisii RDS.

- 18 Mufa AUX de intrare 14**

Pentru conectarea unui echipament audio portabil.

Următoarele taste ale telecomenzii-card au funcții diferite față de butoanele de pe panoul aparatului. Scoateți folia izolatoare înainte de utilizare (pag.4).

- 19 Tastele**  

Pentru controlul CD/radio/MD/USB/PD, similar cu **SEEK**+/- de pe panoul aparatului.

- 20 Tasta VOL (volum)+/-**

Reglaj volum.

- 21 Tasta ATT (atenuare)**

Atenuarea sunetului. Pentru anularea atenuării, apăsați din nou această tastă.

- 22 Tasta SEL (selectare)**

Aceeași funcție ca și butonul pentru selectare de pe panoul aparatului.

- 23 Tastele**  

Pentru controlul CD, similar cu **1** / **2** (GP/ALBM-/+) de pe panoul aparatului.

- 24 Tasta SCROLL (scroll) 8, 10, 12**

Afișarea articolelor cu defilare pe display.

- 25 Tastele cu cifre**

Recepționarea stațiilor radio memorate (apăsare); memorarea stațiilor radio (apăsare și menținere apăsată a butonului).

*¹ Când este conectat un MD changer.

*² Când este conectat un echipament USB.

*³ Când este conectat un iPod.

*⁴ Când este conectat un CD/MD changer.

*⁵ Când este conectat un ATRAC Audio Device..

*⁶ Când este conectat un ATRAC CD.

*⁷ Când este redat un disc MP3/WMA/AAC.

*⁸ Dacă este conectat un changer/iPod, acționarea este diferită, a se vedea pag. 12, 15.

*⁹ Când redarea se face pe acest aparat.

Note

• Când scoateți/introduceți un disc, mențineți deconectat orice echipament USB, pentru a evita distrugerea discului.

• Dacă funcționarea aparatului este oprită și afișarea de pe display dispăre, aparatul nu mai poate fi acționat de la telecomanda-card până când nu este apăsat butonul **SOURCE** de pe panoul aparatului, sau până când nu este introdus un disc în aparat.

Sfat util

Pentru detalii referitoare la înlocuirea bateriilor, a se vedea „Înlocuirea bateriilor cu litiu ale telecomenzii-card, de la pag.16.

Căpăcelul USB

Atunci când borna USB **7** nu este utilizată, utilizați căpăcelul USB livrat pentru a evita intrarea prafului și a murdăriei. Nu lăsați căpăcelul USB la îndemâna copiilor, pentru a evita înghițirea lui accidentală.

CD

Pentru detalii referitoare la selectarea unui CD/MD changer, a se vedea pag.14.

Articole afișate pe display

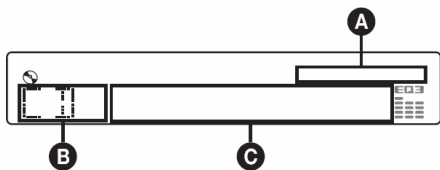

- A** Indicator AAC/WMA/ATRAC/MP3
- B** Sursa
- C** Numărul pistei/albumului/grupului*, Numele discului/artistului/albumului/grupului/pistei, Durata de redare scursă, Informații text, Ceasul

* Numele albumului/grupului este afișat numai atunci când se schimbă albumul.

Pentru schimbarea articolelor **C** afișate pe display, apăsați **(DSPL)**;

Pentru defilarea pe display a articolelor **C**, apăsați **(SCRL)** de la telecomanda-card, sau setați „A.SCRL-ON” (pag.13).

Sfat util

Articolele afișate pot diferi în funcție de tipul discului și de formatul de înregistrare. Pentru detalii referitoare la MP3/WMA/AAC, vezi pag.17; pentru detalii referitoare la ATRAC CD, a se vedea pag.17.

Redarea repetată și redarea în ordine aleatoare

- 1 În timpul redării, apăsați repetat **(3)** (REP) sau **(4)** (SHUF), până când apare setarea dorită.

Selectați	Pentru redarea...
TRACK	repetată a pistelor
ALBUM* ¹	repetată a albumului
GROUP* ²	repetată a grupului
SHUF ALBUM* ¹	albumului în ordine aleatoare
SHUF GROUP* ²	grupului în ordine aleatoare
SHUF DISC	discului în ordine aleatoare

*1 Când este redat un disc MP3/WMA/AAC.

*2 Când este redat un disc ATRAC CD.

Pentru a reveni la modul de redare normal, selectați **(OFF)** sau „SHUF OFF”.

Radio

Memorarea și recepționarea stațiilor radio

Atenționare

Atunci când doriți efectuarea acordului pe frecvența unor stații radio în timp ce vă aflați la volanul mașinii, utilizați funcția BTM (Best Tuning Memory), pentru a evita producerea unor accidente.

Memorarea automată optimă a stațiilor radio - BTM

- 1 Apăsați repetat **(SOURCE)** până când pe display apare „TUNER”.

Pentru schimbarea benzii de frecvențe, apăsați repetat **(MODE)**. Puteți selecta una din benzile de frecvențe FM1, FM2, FM3, MW, sau LW.

- 2 Apăsați și mențineți apăsat butonul de selectare.

Apare afișarea pentru setări, setup display.

- 3 Apăsați repetat butonul de selectare până când apare „BTM”.

- 4 Apăsați **(SEEK +)**.

Aparatul memorează stațiile radio, în ordinea crescătoare a frecvențelor de emisie, la butoanele cu cifre. Când operația de memorare automată s-a încheiat, se aude un semnal sonor (beep).

Memorarea manuală

- 1 În timp ce recepționați stația radio a cărei frecvență doriți să fie memorată, apăsați și mențineți apăsat unul din butoanele cu cifre **(1)...****(6)**, până când pe display apare „MEM”. Numărul corespunzător butonului este afișat pe display.

Notă

Dacă încercați să memorați la butonul cu același număr o nouă stație radio, frecvența stației radio memorate anterior va fi înlocuită de cea a noii stații.

Sfat util

Dacă este memorată o stație radio RDS, este de asemenea memorată și setarea AF/TA (pag.9).

Recepționarea stațiilor memorate

- 1 Selectați banda de frecvențe, apoi apăsați unul din butoanele cu cifre **(1)...****(6)**.

Acordul automat

- 1 Selectați banda de frecvențe, apoi apăsați **(SEEK -/+)** pentru a căuta stația.

Operațiunea de căutare încetează atunci când este recepționată o stație radio. Repetați procedura până la recepționarea stației dorite.

Sfat util

În cazul în care cunoașteți frecvența stației radio ale cărei programe doriți să le ascultați, apăsați și mențineți apăsat (**SEEK**)/+ pentru localizarea frecvenței aproximative a stației dorite, apoi apăsați repetat (**SEEK**)/-+ pt. ajustarea fină a frecvenței dorite (acord manual).

RDS

Scurtă prezentare a sistemului RDS

Stațiile radio FM care oferă servicii RDS (Radio Data System) transmit odată cu semnalul pentru programul radio obișnuit și informații digitale inaudibile.

Articole afișate pe display

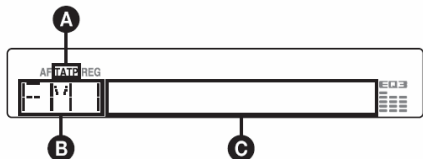

A TA/TP*¹

B Banda radio, Funcția

C Frecvența*² (numele Program service), Numărul de preset, Ceasul, date RDS

*¹ În timpul recepționării unor informații de trafic, „TA” se aprinde cu intermitență. „TP” se aprinde atunci când este recepționată o astfel de stație.

² În timpul recepționării unei stații radio RDS, în stânga indicației de frecvență a stației recepționate apare „”.

Pentru schimbarea articolelor **C** afișate pe display, apăsați (**DSPL**).

Servicii RDS

Acest aparat asigură automat următoarele servicii RDS:

AF (Alternative Frequencies)(Frecvențe alternative)

Selectează și face acordul pe frecvența stației radio care are cel mai puternic semnal din rețea. Prin utilizarea acestei funcții, puteți asculta continuu același program în timpul unei călătorii pe distanțe mari cu mașina, fără a mai fi nevoie să refaceți acordul manual pe o altă frecvență a aceluiași post radio.

TA (Traffic Announcement) (Anunțuri de trafic)

TP (Traffic Programme) (Programe de trafic)
Asigură informațiile/ programele de trafic curent. Orice informații/programe recepționate determină întreruperea sursei de semnal curent selectate.

PTY (Programme Types) (Tipuri de program)

Este afișat tipul programului curent recepționat. Caută, de asemenea tipul de program selectat.

CT (Clock Time)

Datele CT din transmisia RDS realizează setarea ceasului.

Note

- În funcție de țară sau de regiune, nu toate funcțiile RDS sunt disponibile.
- Sistemul RDS nu va funcționa dacă intensitatea semnalului recepționat este slabă, ori dacă stația radio pe care este acordat aparatul nu transmite date RDS.

Setarea AF și TA

1 Apăsați repetat (**AF/TA**), până când pe display apare setarea dorită.

Selectați...	Pentru...
AF-ON	activarea funcției AF (frecvențe alternative) și dezactivarea funcției TA (anunțuri de trafic)
TA-ON	activarea funcției TA (anunțuri de trafic) și dezactivarea funcției AF (frecvențe alternative)
AF, TA-ON	activarea ambelor funcții, AF și TA
AF, TA-OFF	dezactivarea ambelor funcții, AF și TA

Memorarea stațiilor RDS cu setarea AF și TA

Puteți preseta stațiile RDS cu aceeași setare pentru funcțiile AF/TA. Dacă utilizați funcția BTM, numai stațiile RDS vor fi memorate cu aceeași setare AF/TA. Dacă presetați manual, puteți preseta atât stațiile RDS cât și non-RDS cu setarea AF/TA pentru fiecare.

1 Setati AF/TA, apoi memorați stațiile radio fie automat (BTM), fie manual.

Presetarea volumului sonor pentru anunțurile de trafic

Puteți preseta nivelul volumului sonor al anunțurilor de trafic, astfel încât să nu ratați ascultarea vreunui anunț.

1 Rotiți discul de control al volumului, pentru ajustarea volumului sonor.

2 Apăsați și mențineți apăsat (**AF/TA**) până când apare „TA”.

Recepționarea anunțurilor de urgență

Dacă este activată funcția AF (AF on), sau TA (TA on), anunțurile de urgență vor întrerupe automat sursa de semnal curent selectată.

Rămânerea pe un program regional - REG

Dacă funcția AF este activată (ON): setările din fabrică ale acestui aparat restricționează recepția la o regiune specifică, astfel că nu se va face comutarea pe frecvența unei alte stații regionale cu un semnal mai puternic.

Dacă părăsiți această zonă de recepție a unui program regional, alegeți în setup opțiunea de setare „REG-OFF” în timpul recepției FM (pag.12).

Notă

Această funcție nu este operațională în Marea Britanie și în alte zone.

Funcția de “legătură locală” (Local Link) (doar în Marea Britanie)

Funcția “Local Link” permite selectarea altor stații radio locale din zona respectivă, chiar dacă aceste stații nu sunt memorate.

- 1 În timpul recepției FM, apăsați unul din butoanele cu cifră (1) ... (6), care corespunde unei stații locale memorate.
- 2 În interval de 5 secunde apăsați din nou butonul cu cifră corespunzător stației locale.
Repețați această procedură până este recepționată stația radio locală dorită.

Selectarea PTY

- 1 Apăsați (PTY) în timpul recepției FM.



Pe display este afișat tipul programului curent, dacă stația transmite date PTY (Programme Type).

- 2 Apăsați repetat (PTY) până când apare tipul programului dorit.
- 3 Apăsați (SEEK) -/+.
Aparatul începe căutarea unei stații radio care transmite tipul respectiv de program

Tipuri de programe

NEWS (Știri), **AFFAIRS** (Afaceri curente), **INFO** (Informații), **SPORT** (Sport), **EDUCATE** (Educație), **DRAMA** (Dramă), **CULTURE** (Cultură), **SCIENCE** (Știință), **VARIED** (Diverse), **POP M** (Muzică pop), **ROCK M** (Muzică rock), **EASY M** (Muzică ușoară), **LIGHT M** (Muzică clasică ușoară), **CLASSICS** (Muzică clasică), **OTHER M** (Alte tipuri de muzică), **WEATHER** (Vreme), **FINANCE** (Finanțe), **CHILDREN** (Programe pentru copii), **SOCIAL A** (Sociale), **RELIGION** (Religie), **PHONE IN** (Telefonul ascultătorului), **TRAVEL** (Turism), **LEISURE** (Program pentru timpul liber), **JAZZ** (Jazz), **COUNTRY** (Muzică country), **NATION M** (Muzică populară), **OLDIES** (Muzică veche), **FOLK M** (Muzică folk), **DOCUMENT** (Documentare)

Notă

Această funcție nu poate fi utilizată în țări/regiuni unde nu sunt disponibile date PTY.

Setarea automată a ceasului (CT)

- 1 Alegeți opțiunea de setare „CT-ON” (pag.13).

Note

- Este posibil ca funcția CT să nu acționeze, chiar dacă este recepționată o stație radio cu transmisie RDS.
- Este posibil ca între ora exactă reală și cea transmisă din stație prin intermediul funcției CT să existe diferențe.

Echipamente USB

Redarea de pe echipamente USB

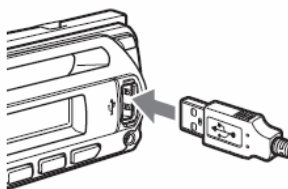

- 1 Conectați un dispozitiv USB la mufa USB

Pornește redarea.

Dacă este deja conectat un dispozitiv USB, apăsați repetat (SOURCE) până când apare „USB”, pentru a porni redarea.

Apăsați (OFF) pentru a opri redarea.

Note

- Înainte de a scoate dispozitivul USB, aveți grijă ca mai întâi să opriți redarea. Dacă scoateți dispozitivul USB în timpul redării, este posibil să se deterioreze datele din dispozitivul USB.
- Nu utilizați dispozitive USB prea mari sau prea grele, deoarece acestea pot cădea din cauza vibrațiilor, sau contactele se pot slăbi.

Articole afișate pe display

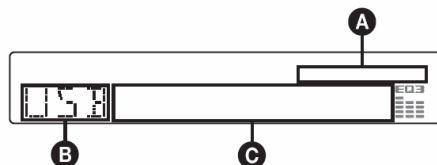

- A Indicator AAC/WMA/ATRAC/MP3
- B ATRAC Audio Device: ALB, ART, PLY
Mass Storage Class: USB
- C Numărul pistei/albumului/grupului, Numele discului/artistului/albumului/grupului/pistei, Durata de redare scursă, Informații text, Ceasul.

Pentru schimbarea articolelor (C) afișate pe display, apăsați (DSP); pentru defilarea pe display a articolelor (C), apăsați (SCRL) de la telecomandă, sau setați „A.SCRL-ON” (pag.13).

Sfat util

Articolele afișate pot diferi în funcție de de formatul de înregistrare și de setări. Pentru detalii referitoare la MP3/WMA/AAC, vezi pag.16; pentru detalii referitoare la ATRAC CD, a se vedea pag.17.

Notă

Afișarea poate diferi în funcție de tipul dispozitivului USB Mass Storage Class, și ATRAC Audio Device.

Ascultarea muzicii de pe un echipament audio de tipul Mass Storage Class

Redarea repetată și redarea în ordine aleatoare

- 1 În timpul redării, apăsați repetat **(3) (REP)** sau **(4) (SHUF)**, până când apare setarea dorită.

Selectați	Pentru redarea...
TRACK	repetată a pistelor
ALBUM	repetată a albumului
SHUF ALBUM	albumului în ordine aleatoare
SHUF DEVICE	echipamentului în ordine aleatoare

Pentru a reveni la modul de redare normal, selectați „ OFF” sau „SHUF OFF”.

Ascultarea muzicii de pe „Walkman” (ATRAC Audio Device)

- 1 În timpul redării, apăsați repetat **(MODE)** până când apare setarea dorită.

Articolele se schimbă după cum urmează:

ALB (Album) → ART (Artist) → PLY (Playlist)

Redarea repetată și redarea în ordine aleatoare

- 1 În timpul redării, apăsați repetat **(3) (REP)** sau **(4) (SHUF)**, până când apare setarea dorită.

Selectați	Pentru redarea...
TRACK	repetată a pistelor
ALBUM	repetată a albumului
ARTIST	repetată a artistului
PLAYLIST	repetată a listei de redare Playlist
SHUF ALBUM	albumului în ordine aleatoare
SHUF ARTIST	artistului în ordine aleatoare
SHUF ALBUM	listei Playlist în ordine aleatoare
SHUF DEVICE	echipamentului în ordine aleatoare

Pentru a reveni la modul de redare normal, selectați „ OFF” sau „SHUF OFF”.

iPod

Redarea de pe iPod

Pin conectarea unui iPod la „dock”-conectorul situat la spatele aparatului, puteți asculta sunetul prin boxe audio ale mașinii, în timp ce funcționarea iPod-ului poate fi controlată de la acest aparat.

Note

- Atunci când la „dock”-conector este conectat un iPod, operarea de la iPod nu mai este posibilă.
- Înainte de a conecta iPod-ul la „doc”-conector, micșorați volumul sonor al aparatului.

Redarea pistelor

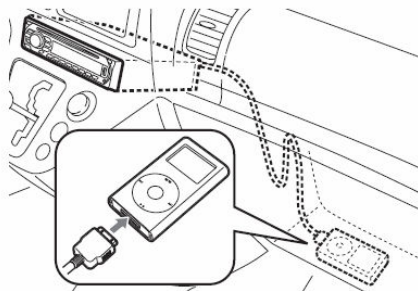

1 Conectați iPod-ul la dock-conector

Funcționarea iPod-ului pornește automat iar pe ecranul iPod-ului este afișată imaginea de mai jos.

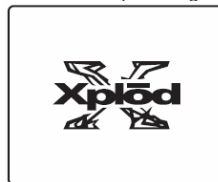

2 Apăsați **(SOURCE)** pentru a selecta PD.

Apare „PD 1 PORTABLE” și începe automat redarea pistelor de pe iPod, începând de la ultimul punct redat.

3 Apăsați repetat **(MODE)** pentru a selecta modul de redare.

Modul de redare se schimbă după cum urmează:
RESUMING → ALBUM → ARTIST → PLAYLIST

4 Ajustați nivelul volumului sonor.

Apăsați **(OFF)** pentru a opri redarea.

Sfaturi utile

- Atunci când iPod-ul este conectat la dock-conector, modul se schimbă în Resuming mode. În Resuming mode, apăsarea butoanelor Repeat, Shuffle sau Scan nu va avea efect. Dacă anulați modul Resuming mode prin apăsarea (MODE) sau (1)/(2) (GP/ALBM-/+) , butoanele Repeat, Shuffle sau Scan sunt acum operaționale pentru schimbarea modului de redare.
- Atunci când cheia de contact se află pe poziția ACC, sau dacă aparatul se află în funcțiune, iPod-ul va fi reîncărcat.
- Dacă iPod-ul este deconectat în timpul redării, redarea trece în pauză.

Notă

Nu poate fi conectat un alt iPod utilizând XA-110IP.

Articole afișate

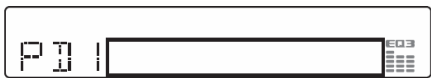

Numele pistei/albumului/artistului, Numele pistei, Durata de redare scursă, Ceasul

Pentru schimbarea articolelor afișate pe display, apăsați (DSPL); pentru defilarea pe display a articolelor, apăsați (SCRL) de la telecomanda-card, sau setați „A.SCRL-ON” (pag.13).

Notă

Este posibil ca unele litere memorate în iPod să nu fie corect afișate.

Setarea modului de redare

Selectarea Albumului, Artistului, sau a listei de redare Playlist

1 Apăsați (MODE) în timpul redării.

Modul se schimbă după cum urmează:

ALBUM → ARTIST → PLAYLIST

Salt peste albume, artiști și liste playlist

1 În timpul redării, apăsați (1)/(2) (GP/ALBM -/+)

Pentru	Apăsați
Salt	(1)/(2) (GP/ALBM-/+) [apăsați o singură dată pentru fiecare]
Salt continuu	(1)/(2) (GP/ALBM-/+) [mențineți apăsat până la punctul dorit]

Redarea repetată (Repeat play) și în ordine aleatoare (Shuffle play)

1 În timpul redării, apăsați repetat (3) (REP) sau (4) (SHUF), până când apare setarea dorită.

Selectați...	Pentru redarea...
REP TRK	repetată a pistelor
REP ALB	repetată a albumelor
REP ART	repetată a artiștilor
REP PLY	repetată a listelor playlist
SHUF ALB	în ordine aleatoare a albumelor
SHUF ART	în ordine aleatoare a artiștilor
SHUF PLY	în ordine aleatoare a listelor playlist
SHUFF ALL	în ordine aleatoare a tuturor pistelor

Pentru revenirea la modul normal de redare, selectați „REP OFF” sau „SHUF OFF”.

Notă

Butoanele GP/ALBM-/ + nu vor fi operaționale în timpul redării aleatoare, Shuffle play.

Scan

Puteți localiza rapid un punct specific de pe iPod.

1 În timpul redării, apăsați (5) până când apare „SCAN ON”.

Vor fi redade primele 10 secunde din fiecare pistă.

Pentru a reveni la modul normal de redare, selectați „SCAN OFF”.

Notă

Această funcție nu este operațională în timpul redării aleatoare, Shuffle play.

Alte funcțiuni

Modificarea setărilor pentru sunet

Ajustarea caracteristicilor sunetului – BAL/FAD/SUB

Pot fi făcute reglajele de „balans” (echilibrare sonoră stânga-dreapta), „fader” (echilibrare sonoră față-spate) și reglarea volumului subwooferului.

1 Apăsați repetat butonul de selectare, până când apare „BAL”, „FAD” sau „SUB”.

LOW*¹ → MID*¹ → HI*¹ → BAL (stânga-dreapta) → FAD (față-spate) → SUB (volum subwoofer)*² → AUX*³.

*1 Dacă este activată funcția EQ3 (pag. 13).

*2 Dacă ieșirea audio este setată pe „SUB” (pag.13). La setarea cea mai de jos este afișat „ATT” și sunt 20 de trepte de reglaj.

*3 Dacă este activată sursa AUX (pag. 14).

2 Rotiți discul de control al volumului pentru a ajusta articolul selectat.

După 3 secunde setarea este finalizată iar afișarea revine la modul normal de redare/recepționare.

Cu telecomanda-card

La pasul 2, pentru ajustarea articolului selectat, apăsați ◀, ▲, ▶, sau ▼.

Ajustarea curbei egalizatorului – EQ3

Opțiunea „CUSTOM” a EQ3 vă permite să ajustați curba egalizatorului conform propriilor dumneavoastră preferințe.

1 Selectați sursa de semnal, apoi apăsați repetat (EQ3) pentru a selecta modul „CUSTOM”.

2 Apăsați repetat butonul de selectare, până când apare „LOW”, „MID” sau „HI”.

3 Rotiți discul de control al volumului sonor, pentru a ajusta articolul selectat.

Nivelul sonor este ajustabil între -10db și +10dB, în trepte de 1dB.



Repețați pașii 2 și 3 pentru ajustarea curbei egalizatorului.

Pentru a reveni la curba stabilită din fabrică pentru egalizator, apăsați și mențineți apăsat butonul de selectare, înainte ca setarea să fie completată.

După 3 secunde, setarea este completată iar display-ul revine la modul normal de redare/recepționare.

Sfat util

Sunt de asemenea ajustabile și alte curbe ale egalizatorului

Cu telecomanda-card

La pasul 3, pentru ajustarea articolului selectat, apăsați ◀, ▲, ▶ sau ▼.

Efectuarea reglajelor pentru articolele setabile - SET

1 Apăsați și mențineți apăsat butonul pentru selectare.

Este afișat meniul de setări (setup display).

2 Apăsați repetat butonul pentru selectare, până când apare articolul dorit.

3 Rotiți discul de control al volumului sonor pentru selectarea setării (de exemplu, „ON”, sau „OFF”).

4 Apăsați și mențineți apăsat butonul pentru selectare.

Setarea este completă și display-ul revine la modul normal de redare/recepție.

Notă

Articolele afișate vor diferi, în funcție de sursa de semnal și de setare.

Cu telecomanda-card

La pasul 3, pt. selectarea setării, apăsați ◀ sau ▶.

Pot fi setate următoarele articole (pentru detalii, consultați paginile la care se face referire):

● indică setarea implicită.

CLOCK-ADJ (Reglare ceas) (pag.5)

CT (Clock Time)

Pentru a seta „CT-ON” sau „CT-OFF” (●) (pag.9, 10)

BEEP

Pentru a seta „BEEP-ON” (●), sau „BEEP-OFF”.

AUX-A *1 (AUX Audio)

Afișarea sursei de semnal auxiliar, AUX: „AUX-A-ON”(●), sau „AUX-A-OFF” (pag.14)

A.OFF (Auto Off)

Pentru deconectarea automată după un anumit timp după ce funcționarea aparatului este oprită: „A.OFF-NO” (●), „A.OFF-30S (secunde)”, „A.OFF-30M (minute)”, sau „A.OFF-60M (minute)”.

SUB/REAR *1

Pentru comutarea ieșirii audio.

- „SUB-OUT”(●): pentru ieșire spre un subwoofer.

- „REAR-OUT”: pentru ieșire spre un amplificator audio de putere.

DEMO*1 (Program demonstrativ)

Pentru a seta „DEMO-ON” (●) sau „DEMO-OFF”.

DIM (Dimmer)

Pentru modificarea strălucirii display-ului.

- „DIM-ON”: pt. reducerea strălucirii display-ului.

- „DIM-OFF”(●): pentru a dezactiva dimmer-ul.

A.SCRL (Auto Scroll)

Pentru defilarea automată pe display, în cazul articolelor de lungime mare, atunci când se schimbă discul/albumul/pista.

- „A.SCRL-ON” (●): defilare

- „A.SCRL-OFF”: fără defilare

LOCAL (Mod de căutare a stațiilor locale)

- „LOCAL-ON”: realizarea acordului numai pe frecvența stațiilor radio cu semnal mai puternic.
- „LOCAL-OFF” (●): revenirea la recepția normală.

MONO*2 (mod de audiere monofonică)

Pentru îmbunătățirea calității recepției semnalelor FM de slabă intensitate, selectați modul de recepție monofonică.

- „MONO-ON”: audiere monofonică a programelor radio transmise stereo.
- „MONO-OFF” (●): audiere stereofonică a programelor radio transmise stereo.

REG*2 (Regional)

Pentru a seta „REG-ON”(●), sau „REG-OFF” (pag.9)

LPF*2 (Filtru Trece-Jos)

Pentru a selecta frecvența de tăiere: „LPF-OFF”(●), „LPF125Hz”, sau „LPF78Hz”.

BTM (pag.8)

*1 Când funcționarea aparatului este oprită.

*2 Când este recepționat un program radio FM.

*3 Când ieșirea audio este setată pe „SUB”.

Utilizarea echipamentelor opționale

Echipamentul audio auxiliar

Prin conectarea unui echipament audio portabil auxiliar la mufa de intrare AUX (mufă stereo mini jack) de pe panoul aparatului, puteți asculta prin boxe audio ale sistemului sunetul provenit de la acest echipament, prin simpla selectare a acestei surse. Este posibilă ajustarea de nivel sonor în cazul existenței oricărei diferențe de nivel de semnal între aparat și echipamentul audio portabil. Urmați procedura următoare:

Conectarea echipamentului audio portabil

- 1 Oprăți funcționarea echipamentului audio portabil.
- 2 Reduceți nivelul volumului sonor al acestui aparat.
- 3 Conectați echipamentul la acest aparat.

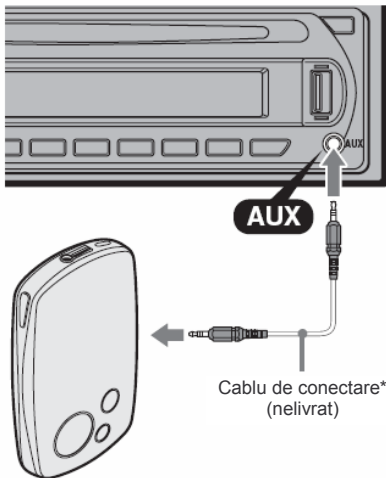

* Trebuie utilizată o fișă neîndoită (dreaptă).

Reglarea nivelului sonor

Ajustați nivelul sonor al fiecărui echipament audio conectat, înainte de a porni redarea.

- 1 Reduceți nivelul volumului sonor al aparatului.
- 2 Apăsați repetat (SOURCE) până când apare „AUX”.
Apare „AUX FRONT IN”.
- 3 Porniți redarea echipamentului audio portabil, la un nivel sonor moderat.
- 4 Setați volumul sonor al aparatului la nivelul obișnuit.
- 5 Apăsați repetat butonul pentru selectare până când apare „AUX” și rotiți discul de control al volumului pentru ajustarea nivelului de intrare (-8dB...+18dB).

CD/MD changer

Selectarea changer-ului

- 1 Apăsați repetat (SOURCE), până când apare „CD” sau „MD”.
- 2 Apăsați repetat (MODE), până când apare changer-ul dorit.

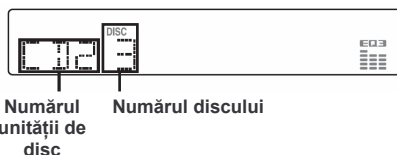

Pornește redarea.

Saltul peste albume și discuri

1 În timpul redării, apăsați (1)/(2) (GP/ALBM -/+)

Pentru salt...	Apăsați (1)/(2) (GP/ALBM-/+)
peste album	și eliberați (țineți apăsat doar pentru un moment)
continuu peste albume	în interval de 2 secunde de la prima eliberare.
peste discuri	repetat.
continuu peste discuri	apoi apăsați din nou în interval de 2 secunde și mențineți apăsat.

Redarea repetată (Repeat play) și în ordine aleatoare (Shuffle play)

1 În timpul redării, apăsați repetat (3) (REP) sau (4) (SHUF), până când apare setarea dorită.

Selecția...	Pentru redarea...
DISC*1	repetată a discului
SHUF CHANGER*1	în ordine aleatoare a pistolor aflate în changer.
SHUFF ALL*2	în ordine aleatoare a pistolor aflate în toate unitățile de disc.

*1 Dacă sunt conectate unul sau mai multe CD/MD changere.

*2 Dacă sunt conectate unul sau mai multe CD changere, sau două sau mai multe MD changere.

Pentru revenirea la modul normal de redare, selecția „OFF” sau „SHUF OFF”.

Informații suplimentare

Precauții

- Dacă mașina dumneavoastră a fost parcată direct în lumina soarelui, lăsați aparatul mai întâi să se răcească, înainte de a-l porni.
- Antena telescopică va fi automat extinsă atunci când aparatul este în funcționare.

Formarea condensului

Într-o zi ploioasă sau într-o zonă cu umiditate ridicată, pe lentilele din interiorul aparatului și pe display se poate forma condens. Dacă se întâmplă acest lucru, aparatul nu va mai funcționa corespunzător. În acest caz, scoateți discul din aparat și așteptați circa o oră, până când condensul s-a evaporat.

Pentru menținerea unui sunet de înaltă calitate

Aveți grijă să nu împrăștiați cu suc sau cu alte băuturi răcoritoare aparatul sau discurile.

Note referitoare la discuri

- Pentru a menține curată suprafața discurilor, manipularea acestora se va face prin prindere de margini. Nu atingeți suprafața discului.
- Păstrați discurile în carcasa lor sau în magazia de discuri, atunci când nu le utilizați.
- Nu expuneți discurile la căldură/temperaturi înalte. Evitați lăsarea lor în mașini parcate, pe bordul mașinii sau pe policioara din spate.
- Nu aplicați pe disc etichete sau bandă adezivă. Nu utilizați discuri inscripționate cu cerneală adezivă sau pe care se află reziduuri adezive. Dacă este utilizat un astfel de disc, poate determina blocarea rotirii, poate produce defecțiuni sau chiar distrugerea discului.



- Nu utilizați nici un fel de disc pe care sunt aplicate etichete adezive. Utilizând astfel de discuri se pot produce următoarele defecțiuni:
 - Imposibilitatea de a mai putea scoate discul (datorită faptului că eticheta s-a desprins de pe disc și a blocat mecanismul de scoatere (eject) a discului).
 - Incapacitatea de a mai putea citi corect datele (de ex. redarea este „cu salturi” ori discul nu poate fi redat), datorită contracției termice a unei etichete sau a unui marcaj, fapt ce poate conduce la îndoirea discului.
- Discurile cu forme nestandardizate (de ex. în formă de inimă, pătrat, stea) nu pot fi redare pe acest aparat. Încercarea de a face acest lucru poate conduce la defectarea aparatului. Nu utilizați astfel de discuri.
- Nu pot fi redare discuri CD cu diametrul de 8cm.

- Înainte de utilizare, ștergeți discul cu o cârpă de curățare pe care o puteți cumpăra din comerț. Ștergerea se face dinspre centru spre exterior. Nu utilizați pentru curățare solvenți precum neofalină, tiner, agenți de curățare din comerț ori spray antistatic utilizat la discurile analogice.



Note referitoare la discurile CD-R/CD-RW

- Unele discuri CD-R/CD-RW nu pot fi redatate pe acest aparat, în funcție de caracteristicile echipamentului de înregistrare sau de caracteristicile discului.
- Nu pot fi redatate discuri CD-R/CD-RW al căror proces de finalizare nu a fost încheiat.
- Aparatul este compatibil cu formatul ISO 9660 Nivel1/Nivel2, Joliet/Romeo în format extins și Multi Sesiune.
- Numărul maxim de:
 - directoare (grupuri): 150 (inclusiv directorul rădăcină și directoarele goale)
 - fișiere (piste) și directoare conținute de un disc: 300 (dacă numele unor directoare/fișiere sunt formate din multe caractere, acest număr maxim poate fi mai mic de 300).
 - caractere care pot fi afișate pe display pentru numele unui director/fișier este 32 (Joliet), sau 64 (Romeo)
- Dacă discul este înregistrat în Multi Sesiune, este recunoscut și redat numai formatul primei piste a primei sesiuni (orice alt format este omis). Prioritatea formatelor este CD-DA, ATRAC CD și MP3/WMA/AAC.
 - Dacă prima pistă este CD-DA, numai CD-DA al primei sesiuni va fi redat.
 - Dacă prima pistă **nu** este CD-DA, va fi redată o sesiune ATRAC CD sau MP3/WMA/AAC. Dacă pe disc nu se află date în unul din aceste formate, pe display va fi afișat „NO MUSIC”.

Discuri codate utilizând tehnologii de protecție a copyright-ului

Acest aparat este proiectat să poată reda discuri care sunt conforme cu standardul pentru Compact Discuri (CD). Recent, unele case de discuri au lansat pe piață diferite discuri muzicale codate cu tehnologii de protecție a copyright-ului. Vă atenționăm că printre aceste discuri unele nu sunt în conformitate cu standardul CD și nu pot fi redatate pe acest aparat.

Note referitoare la discurile DualDisc

Un disc DualDisc este un disc cu date înregistrate pe ambele fețe; pe una din fețe este înregistrat material DVD, iar pe cealaltă față este înregistrat materialul audio. Rețineți însă că fața cu materialul audio nu este conformă standardului Compact Disc (CD), așadar posibilitatea redării datelor de pe această față nu este garantată.

Despre echipamentele USB

- Pot fi utilizate echipamente USB de tipul Mass Storage Class și ATRAC Audio Device conforme standardului USB. Totuși, acest aparat nu poate recunoaște echipamente USB via un USB HUB și nu este compatibil cu echipamente care au funcție HUB. Pentru detalii referitoare la compatibilitatea echipamentului dumneavoastră USB, vizitați site-ul de suport Sony (pag.22).
- Codecul (codor-decodor) corespunzător este diferit, în conformitate cu tipul de echipament.
 - Mass Storage Class: MP3/WMA/AAC
 - ATRAC Audio Device: ATRAC/MP3/WMA/AAC
- Datele afișabile sunt următoarele:
 - Mass Storage Class:
 - Directoare (Albume): 512, Fișiere (Piste): 65535
 - ATRAC Audio Device: ATRAC/MP3/WMA/AAC
 - Albume/Artiști/Playlists: 65535, Piste: 65535

Note referitoare la dispozitive USB

- *Atunci când utilizați un cablu, utilizați-l pentru conectare pe acela furnizat împreună cu echipamentul USB.*
- *Nu utilizați echipamente USB care sunt prea mari sau grele, putând deranja la condusul mașinii.*
- *Nu lăsați echipamentul USB într-o mașină parcată, pentru a nu se defecta.*
- *Poate dura ceva timp până la începerea redării, în funcție de cantitatea de date înregistrate.*
- *Este recomandat salvarea datelor (backup) din dispozitivul USB.*

Ordinea de redare a fișierelor MP3/WMA/AAC

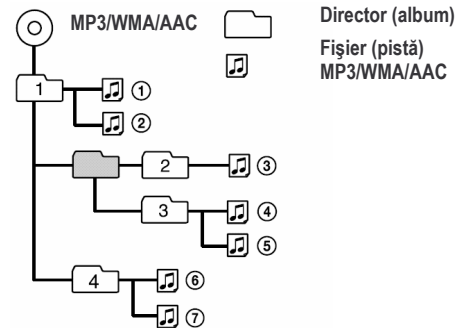

Despre fișierele MP3

- MP3 (**M**PEG-1 **A**udio **L**ayer3) este un format standard de compresie a fișierelor audio. Acest standard permite comprimarea fișierelor audio într-un raport de circa 1/10 față de mărimea originală.
- Tag-ul ID3 versiunile 1.0, 1.1, 2.2, 2.3 și 2.4 este aplicabil numai la MP3. Tag-ul ID3 are 15/30 caractere (versiunile 1.0 și 1.1) sau 63/126 caractere (versiunile 2.2, 2.3 și 2.4).
- Atunci când denumiți un fișier MP3, asigurați-vă că ați adăugat extensia „.mp3” numelui fișierului.
- În timpul redării sau al derulării rapide înainte/înapoi a unui fișier MP3 cu VBR (cu rata biților variabilă), este posibil ca durata de redare scursă să nu fie afișată cu acuratețe.

Note referitoare la MP3

Dacă este redat un fișier MP3 cu rată a biților ridicată (high-bit-rate MP3), ca de exemplu 320kbps, este posibil ca sunetul să se audă cu intermitență.

Despre fișierele WMA

- WMA (**W**indows **M**edia **A**udio) este un alt format standard de compresie a fișierelor cu muzică. Acest standard permite comprimarea fișierelor audio într-un raport de circa 1/22* față de mărimea originală.
- Tag-ul WMA are 63 caractere.
- Atunci când denumiți un fișier WMA, asigurați-vă că ați adăugat extensia „.wma” numelui fișierului.
- În timpul redării sau al derulării rapide înainte/înapoi a unui fișier WMA cu VBR (cu rata biților variabilă), este posibil ca durata de redare scursă să nu fie afișată cu acuratețe.

*numai pentru 64kbps

Note referitoare la WMA

- Nu pot fi redate fișiere WMA realizate cu algoritmul de compresie lossless.
- Nu pot fi redate fișiere WMA protejate la copiere

Despre fișierele AAC

- AAC (**A**dvanced **A**udio **C**oding) este un alt format standard de compresie a fișierelor cu muzică. Acest standard permite comprimarea fișierelor audio într-un raport de circa 1/11* față de mărimea originală.
- Tag-ul AAC are 126 caractere.
- Atunci când denumiți un fișier AAC, asigurați-vă că ați adăugat extensia „.m4a” numelui fișierului.
- În timpul redării sau al derulării rapide înainte/înapoi a unui fișier AAC cu VBR (cu rata biților variabilă), este posibil ca durata de redare scursă să nu fie afișată cu acuratețe.

*numai pentru 128kbps

Note referitoare la AAC

Nu pot fi redate fișiere AAC protejate la copiere.

Despre fișierele AAC

Formatul ATRAC3plus

ATRAC3 (**A**daptive **T**ransform **A**cousting **C**oding3) este o tehnologie de compresie audio. Comprimă datele audio CD la aproximativ 1/10 față de mărimea lor originală.

ATRAC3plus, care este un format extins al ATRAC3, comprimă datele audio CD la aproximativ 1/20 față de mărimea lor originală. Acest aparat acceptă ambele formate: ATRAC3 și ATRAC3plus.

- ATRAC este într-o structură cu ierarhie pe 2 nivele; unu director (grup), doi fișier (pistă).
 - ATRAC CD
 - Numărul maxim de directoare (grupuri) este 255, iar numărul maxim al fișierelor (pistelor) este 999.
 - ATRAC Audio Device
 - Numărul maxim de albume/artiști/playlists este 265535, iar numărul maxim al pistelor este 65535.
- Sunt afișate caracterele pentru numele unui director/fișier și informațiile text scrise cu SonicStage.

Pentru detalii referitoare la ATRAC CD și ATRAC Audio Device, a se vedea manualul SonicStage

Notă

Asigurați-vă să creați fișiere ATRAC utilizând un software autorizat, precum SonicStage.

Despre iPod

Acest aparat poate fi utilizat cu tip de dock-conector iPod, iPod photo, iPod mini și iPod nano, cu următoarele versiuni de software. Nu este garantată funcționarea vți versiuni de software anterioare celor listate mai jos.

- iPod generația a treia: Ver.2.3.0
- iPod generația a patra: Ver.3.1.1.
- iPod generația a cincia: Ver.1.2
- iPod photo: Ver.1.2.1.
- iPod mini: Ver.1.4.1.
- iPod prima generație nano: Ver.1.3
- iPod a doua generație nano: Ver.1.1 (nu sunt suportate funcția video a iPod-urilor generația a cincia și funcția foto a iPod-urilor photo).

Pentru orice probleme sau nelămuriri referitoare la acest aparat, la care nu aflați răspunsul în acest manual, consultați cel mai apropiat dealer Sony.

Întreținerea aparatului

Înlocuirea bateriei cu litiu a telecomenzii-card

În condiții normale de utilizare, bateria are o durată de utilizare de aproximativ 1 an (poate avea durată de viață mai mică, în funcție de condițiile de utilizare). Atunci când bateria începe să se consume, distanța de la care telecomanda poate acționa devine mai scurtă. Înlocuiți bateria cu o baterie cu litiu nouă, tip CR2025. Utilizarea oricărui alt tip de baterie poate prezenta risc de incendiere sau explozie.

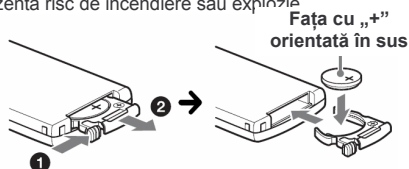

Note referitoare la bateriile cu litiu

- Nu lăsați bateriile cu litiu la îndemâna copiilor. În caz de înghițire a unei baterii, consultați imediat un doctor.
- Ștergeți bateria cu o cârpă uscată, pentru asigurarea unui contact bun.
- Respectați polaritatea corectă atunci când instalați bateria.
- Nu prindeți bateria cu o pensetă metalică, deoarece puteți provoca scurtcircuitarea bateriei.

ATENȚIE

Bateria poate exploda dacă este greșit manipulată. Nu reîncărcați, nu dezmembrați și nu aruncați bateria în foc.

Înlocuirea siguranței fuzibile

Atunci când înlocuiți siguranța, aveți grijă să folosiți o siguranță de același amperaj ca și al siguranței originale. Dacă siguranța se arde, verificați conectorul de alimentare cu tensiune și înlocuiți siguranța. Dacă aceasta se arde din nou, înseamnă că s-a produs o defecțiune internă. În această situație, apelați la serviciile uneiia din unitățile Service abilitate Sony.

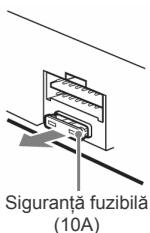

Curățarea conectorilor

Aparatul poate funcționa necorespunzător în cazul în care conectorii de legătură între panoul frontal și unitatea fixă nu sunt curăți. Pentru a evita acest lucru, scoateți panoul frontal detașabil (pag.5), apoi curățați conectorii utilizând un tampon de bumbac muiat în alcool. Nu apăsați cu forță prea mare; riscați să deteriorați conectorii.

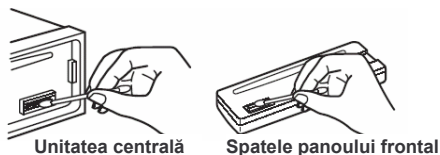

Note

- Din rațiuni de securitate, opriți aprinderea mașinii înainte de a curăța conectorii și scoateți cheia din contact.
- Nu atingeți niciodată conectorii direct cu degetele sau cu un obiect metalic.

Scoaterea aparatului

1 Scoaterea ramei de protecție.

- 1 Scoateți panoul frontal detașabil (pag.5).
- 2 Prindeți levierele de deblocare de rama de protecție

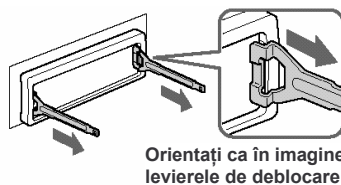

- 3 Trageți spre exterior levierele de deblocare, pentru a scoate rama de protecție.

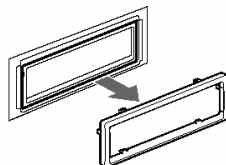

2 Scoaterea aparatului.

- 1 Introduceți ambele levieri de deblocare până se aude un clic.

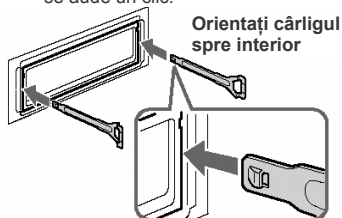

- 2 Trageți de levieri pentru a debloca aparatul.

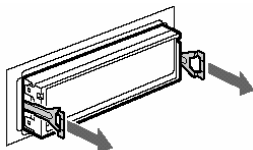

- 3 Trageți aparatul din montură.

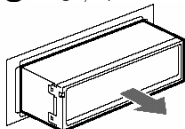

Specificații

Secțiunea CD-Player

Raport semnal/zgomot : 120dB
Răspuns în frecvență : 10 - 20.000Hz
Fluctuații de viteză : sub limita de măsurare („wow & flutter”)

Secțiunea Tuner

FM (unde ultrascurte)

Plaja de acord: 87,5 - 108,0 MHz
Borna de antenă: conector pt. antenă externă
Frecvența intermediară: 10,7 MHz/450kHz
Sensibilitate utilă: 9dBf
Selectivitate: 75dB la 400kHz
Raport semnal/zgomot: 67dB (stereo), 69dB (mono)
Distors. armonice la 1kHz: 0,5%(stereo), 0,3%(mono)
Separație: 35dB la 1kHz
Răspuns în frecvență: 30...15.000Hz

MW (unde medii)/LW (unde lungi)

Plaja de acord:
MW: 531-1602kHz
LW: 153-279kHz
Borna de antenă : conector pentru antenă externă
Frecvența intermediară: 10,7MHz/450kHz
Sensibilitate: MW: 30μV; LW: 40μV

Secțiunea Player USB

Interfața : USB (Full-speed)
Curent maxim: 500mA

Secțiunea Amplificator de Putere

Ieșiri: Ieșiri pentru boxe audio

(conectori cu siguranță cu izolație sigură)

Impedanța boxelor audio: 4 – 8 Ohmi

Putere maximă de ieșire: 52W x 4 (pentru impedanța de 4 ohmi)

Generale

Ieșiri : Terminal ieșiri audio (sub/spate comutabil)

Bornă de comandă a releului antenei telescopice

Terminal de control al amplificatorului de putere.

Intrări : Terminal de control Telephone ATT

Terminal de intrare BUS control

Terminal de intrare BUS audio

Terminal de intrare pentru antena exterioră.

Mufa de intrare AUX (stereo mini jack)

Terminal de intrare semnal iPod (dock conector)

Reglaje de ton :

Low (joase) : ±10dB la 60Hz (XPL0D)

Mid (medii) : ±10dB la 1kHz (XPL0D)

High (înalte) : ±10dB la 10kHz (XPL0D)

Cerințe privind alimentarea cu tensiune:
Baterie auto 12V tensiune continuă (borna negativă la masă)

Dimensiuni (lățime x înălțime x grosime) :
aprox. 178 x 50 x 179mm

Dimensiunile monturii (lățime x înălțime x grosime) :
aprox. 182 x 53 x 162mm

Masa: aprox. 1,3Kg

Accesorii furnizate :

Căpăcel USB

Telecomanda-card RM-X151

Componente pentru instalare și conectare (1 set)

Accesorii/echipamente opționale :

Cablu BUS (cu mufe RCA): RC-61(1m), RC-62(2m)

CD changer (10 discuri): CDX-757MX

CD changer (6 discuri): CDX-T70MX, CDX-T69

MD changer (6 discuri): MDX-66XLP

Selector de surse: XA-C40

Selector AUX-IN: XA-300

Dealer-ul dumneavoastră este posibil să nu posedă întreaga gamă de accesorii din listă. Solicitați informații detaliate de la dealer.

Patentele SUA și cele străine sunt cu licență de la Dolby Laboratories.

Tehnologia de codare audio MPEG Layer-3 și patentele sunt cu licență de la Fraunhofer IIS și Thomson.

Notă

Acest aparat nu poate fi conectat la un preamplificator digital sau la un egalizator care este compatibil cu sistemul Sony BUS.

Designul și caracteristicile pot fi modificate fără înștiințare prealabilă.



- Nu sunt utilizate materiale ignifuge halogenate pentru anumite placi de circuit imprimat.
- Nu sunt utilizate materiale ignifuge halogenate pentru carcasa.
- La realizarea pernelor de ambalaj e utilizată hârtie.
- Pentru inscripționare pe ambalaj sunt utilizate cernele pe bază de uleiuri vegetale fără compuși organici volatili VOC (Volatile Organic Compound).

Îndrumar pentru remedierea defecțiunilor

Următoarea listă de verificări vă va ajuta la remedierea unor probleme care pot apărea în funcționarea aparatului dumneavoastră. Înainte de a porni la remedierea defecțiunilor prezentate mai jos, verificați corectitudinea conexiunilor și a procedurilor de utilizare.

General

Aparatul nu este alimentat cu tensiune

- Verificați conexiunile. Dacă totul este în ordine, verificați siguranța fuzibilă.
- Dacă funcționarea aparatului este oprită iar informația de pe display nu apare, aparatul nu poate fi acționat de la telecomandă
→ Porniți aparatul.

Antena exterioară nu se extinde

Nu există cutia de rele pentru comanda antenei

Nu este sunet

- Volumul sonor este prea redus.
- Este activată funcția ATT sau Telephone ATT (atunci când este cablul de interfață al unui telefon de mașină este conecta la firul ATT).
- Poziția controlului de „fader” (FAD) (echilibrare sonoră față-spate) nu este setată pentru un sistem audio cu numai 2 boxe.
- CD changer-ul nu este compatibil cu formatul discului (MP3/WMA/AAC/ATRAC CD).
→ Redați de pe acest aparat.

Nu se aude „beep”-ul sonor

- Semnalul de „beep” a fost dezactivat (pag.13)
- Este utilizat un amplificator audio de putere opțional și nu este utilizat amplificatorul audio intern al aparatului.

Conținutul memoriei s-a șters

- A fost apăsat butonul RESET.
→ Introduceți din nou în memorie
- Au fost deconectate cordonul de alimentare sau bateria de alimentare
- Cablul de alimentare nu este corect conectat.

Sunt șterse din memorie stațiile radio memorate și ora exactă.

Siguranța fuzibilă este arsă.

Se produce zgomot atunci când cheia de contact este comutată.

Conductoarele de legătură nu sunt corect adaptate cu conectorul de alimentare al accesoriilor auto.

Dispar/nu apar indicațiile pe fereastra display-ului

- Setarea dimmer-ului este „DIM-ON” (pag.13)
- Afișarea de pe display dispăre dacă apăsați și mențineți apăsat **(OFF)**.
→ Apăsați din nou și mențineți apăsat **(OFF)** până când apare afișajul de pe display.
- Conectorii sunt murdari (pag.18)

Funcția Auto Off nu operează

Funcționarea aparatului este pornită. Funcția Auto Off este activată după oprirea funcționării aparatului.

→ Oprți funcționarea aparatului.

Telecomanda-card nu acționează

Asigurați-vă că ați scos folia izolatoare (pag.4)

Redarea unui CD/MD

Nu poate fi încărcat discul

- Este deja introdus un alt disc în aparat.
- A fost introdus forțat discul în aparat fie invers, fie într-o manieră greșită.

Nu începe redarea discului

- Discul este defect sau murdar
- Ați încercat ascultarea unui disc CD-R/CD-RW care nu este destinat utilizării audio (pag.16).
- Formatul discului și versiunea fișierului sunt incompatibile cu acest aparat (pentru detalii, consultați pag. 4 și 16).

Nu pot fi redată fișiere MP3/WMA/AAC

Discul nu e compatibil cu formatul MP3/WMA/AAC și versiunea (pag.16).

Până la începerea redării fișierelor MP3/WMA/AAC, durata de așteptare este mai mare decât în cazul altor fișiere

În cazul următoarelor discuri durează mai mult până la pornirea redării:

- un disc înregistrat care are o structură arborescentă complicată.
- un disc înregistrat în Multi Sesiune
- un disc pe care pot fi adăugate date.

Nu pot fi redate discuri ATRAC CD

- Discul nu este creat cu un software autorizat, precum SonicStage sau SonicStage Simple Burner.
- Nu pot fi redate piste neincluse într-un grup.

Nu are loc defilarea articolelor pe display.

- Este posibil ca în cazul discurilor cu multe caractere defilarea pe display să nu aibă loc.
- „A.SCRL” este setat pe „OFF”.
→ setați „A.SCRL-ON” (pag.13) sau apăsați **(SCRL)** de la telecomanda-card.

Sunetul „sare”.

- Aparatul este instalat incorect
→ Instalați aparatul la o înclinație mai mică de 45°, într-o parte stabilă a mașinii.
- Discul este defect sau murdar.

Butoanele de comenzi nu sunt funcționale.

Discul nu poate fi scos.

Apăsați butonul RESET (pag.4).

Recepția radio

Nu pot fi recepționate stații radio.

Sunetul este afectat de zgomot

- Conectați firul de comandă a antenei electrice (culoare albastră), ori cel de alimentare a accesoriilor (culoare roșie) la firul de alimentare al unui amplificator de antenă auto (doar dacă în mașină există o antenă FM/MW/LW pe geamul lunetei ori pe un geam lateral)
- Verificați conectarea antenei externe a mașinii.
- Antena auto nu se desfășoară
→ Verificați conectarea conductoarelor blocului de comandă al antenei exterioare.
- Verificați frecvența semnalului recepționat.

Acordul pe frecvența stațiilor radio memorate nu este posibil

- Introduceți în memorie frecvența corectă a stației radio
- Semnalul radio recepționat este prea slab.

Nu este posibil acordul automat

- Modul de căutare a stațiilor locale nu este setat corect.
→ Oprirea pe acord este prea frecventă: Setati pe „LOCAL-ON” (pag.14):
→ Nu are loc oprirea pe acordul stației: Setati pe „MONO-ON” (pag.14):
- Semnalul radio recepționat este prea slab.
→ Efectuați acordul manual.

În timpul recepției FM, indicatorul „ST” se aprinde cu intermitență.

- Faceți cu acuratețe acordul pe frecvența stației.
- Semnalul radio recepționat este prea slab.
→ Setati pe modul de recepție monofonică, „MONO-ON” (pag.14).

Un program FM transmis stereo este recepționat mono.

- Aparatul este pe mod de recepție monofonică.
→ Setati pe „MONO-OFF” (pag.14).

RDS

SEEK pornește după câteva secunde de ascultare

- Stația radio este non-TP ori semnalul recepționat este slab.
→ Dezactivați TA (pag.9)

Nu sunt anunțuri de trafic

- Activați TA (pag.9).
- Stația nu transmite anunțuri de trafic, chiar dacă este TP.
→ Faceți acordul pe frecvența altei stații

PTY-ul afișează „-----”

- Stația curentă nu este o stație radio RDS
- Nu au fost recepționate datele RDS.
- Stația radio nu specifică tipul programului.

Redarea USB

Nu se poate face redarea prin USB HUB

Acest aparat nu poate recunoaște echipamente USB conectate prin intermediul unui USB HUB și nu este compatibil cu echipamente care au o funcție USB.

Nu pot fi redate articolele.

- Redarea fișierelor muzicale este protejată cu tehnologia DRM (Digital Rights Management) (pag.16).
- Redați articole numai de pe echipamente USB din clasa non-Mass Storage Class
- Dacă echipamentul USB nu funcționează, reconectați-l.

Se aude un „beep”.

A fost deconectat echipamentul USB în timpul redării.
→ Înainte de a deconecta echipamentul USB, asigurați-vă să opriți mai întâi redarea, pentru a proteja datele.

Sunetul este intermitent

Sunetul poate deveni intermitent la o rată mare a biților, de peste 320kpbs.

Afișarea erorilor / Mesaje

BLANK*¹

Nu au fost înregistrate piste pe MD*².
→ Redați un MD pe care sunt înregistrate piste.

CHECKING

Aparatul confirmă conectarea unui echipament USB.
→ Așteptați până când se încheie conectarea.

ERROR*¹

- Discul este murdar ori introdus invers*².
→ Curățați discul și introduceți-l corect.
- A fost introdus un disc neînregistrat (blank)
- Discul CD nu poate fi redat din cauza unor probleme.
→ Introduceți un alt CD
- Echipamentul USB nu a fost automat recunoscut.
→ Reconectați-l din nou.

FAILURE

Conectarea amplificatorului auxiliar sau a boxelor audio este incorectă
→ Consultați manualul de instrucțiuni pentru a verifica conectările.

HUB NO SUPRT

Acest aparat nu poate suporta USB HUB sau echipamente care au o funcție HUB.

LOAD

Changer-ul efectuează încărcarea discului.
→ Așteptați până la finalizarea operațiunii de încărcare.

L. SEEK +/-

Modul de căutare a stațiilor locale, **Local Seek**, este activat („on”) pe durata efectuării acordului automat.

NO AF

Nu există frecvențe alternative pt. stația radio curentă.
→ Apăsati (SEEK)/+ în timp ce numele stației apare cu intermitență. Aparatul pornește căutarea unei alte frecvențe cu aceleași date PI (Programme Identification) (apare „PI SEEK”).

NO DEV (No Device)

A fost selectat (SOURCE) fără a fi conectat un echipament USB. Un echipament USB sau un cablu USB au fost deconectate în timpul redării..

→ Asigurați-vă de conectarea unui echipament USB și a cablului USB.

NO DISC

Nu este introdus nici un disc în CD/MD changer

→ Introduceți discul în changer.

NO INFO

Nu au fost scrise informații-text în fișierul MP3/WMA/AAC sau ATRAC CD.

NO IPOD

Nu este conectat nici un iPod

→ Conectați iPod-ul la dock-conector.

Dacă în timpul conectării iPod-ului la dock-conector se afișează „NO IPOD”, deconectați iPod-ul, apoi conectați-l din nou.

NO MAG

În CD changer nu este introdusă o magazie de discuri

→ Introduceți magazia de discuri în changer.

NO MUSIC

Pe disc/echipamentul USB nu este nici un fișier muzical.

→ Introduceți un disc CD cu muzică în aparat, sau un changer care poate reda MP3.

→ Conectați un echipament USB care conține fișiere muzicale.

NO NAME

Pe pistă nu a fost scris numele discului/albumului/grupului/pistei.

NO TP

Aparatul va continua căutarea stațiilor TP disponibile

NOT READ

Aparatul nu a citit informația de pe disc.

→ Introduceți discul, apoi selectați-l de pe listă.

NOTREADY

Capacul de la MD changer este deschis, sau discurile MD nu sunt corect introduse.

→ Închideți capacul sau introduceți corect discurile MD.

OFFSET

Este posibilă apariția unor defecțiuni interne.

→ Verificați conexiunile. Dacă indicația de eroare se menține în continuare pe display, apăsați la unul din centrele Service autorizate Sony.

OVERLOAD

Echipamentul USB este supraîncărcat.

→ Deconectați echipamentul USB, apoi schimbați sursa de semnal apăsând (SOURCE).

→ Indică faptul că echipamentul USB este indisponibil, sau este conectat un echipament care nu poate fi suportat.

READ

Aparatul citește toate informațiile de pe disc referitoare la piste și albume.

→ Așteptați până când se termină citirea, după care redarea pornește automat. În funcție de structura de pe disc/echipament USB, această procedură poate dura mai mult de un minut.

RESET

Aparatul CD și CD/MD changer-ul nu pot fi acționate, datorită unor probleme.

→ Apăsați butonul RESET (pag.4)

USB NO SPRT (USB Not Support)

Echipamentul USB conectat nu este suportat.

→ Conectați un echipament USB Mass Storage Class (pag.16).

„LLLL”sau „TTTT”

În timpul derulării rapide înainte sau înapoi, s-a ajuns la începutul sau la sfârșitul discului și nu se poate merge mai departe.

„—”

Caracterul respectiv nu poate fi afișat pe acest aparat.

**1 Dacă apare o eroare la redarea unui CD sau MD, numărul discului CD sau MD nu apare pe display.*

**2 Numărul discului care a cauzat eroarea apare pe display.*

Dacă soluțiile prezentate mai sus nu v-au ajutat în remedierea problemelor, contactați cel mai apropiat centru service autorizat Sony. Când aduceți la reparaț aparatul datorită unor probleme la redarea CD-urilor, aduceți și discul pe care l-ați utilizat atunci când a început manifestarea defecțiunii.

Site de suport

Pentru întrebări sau nelămuriri referitoare la cele mai recente informații despre acest produs, vă rugăm să vizitați web site-ul de mai jos:

<http://support.sony-europe.com>