

# **FM/MW/LW CD-lejátszó**

---

HU

Kezelési útmutató

A bemutató (DEMO) kijelző kikapcsolásának módjáról a 10. oldalon olvashat.





## **CDX-S22**

## Üdvözljük!

Köszönjük, hogy megtisztelt bizalmával, és megvásárolta ezt a Sony CD-lejátszót. Az alábbi jellemzőknek köszönhetően minden bizonnyal élvezetesebb autózásban lesz része.

### • CD lejátszás

A készülékkel lejátszhatja a CD-DA (CD TEXT\* lemezeket is beleértve), a CD-R/CD-RW (a többmenetes MP3 fájlok tartalmazó lemezeket is (12. oldal)) és az ATRAC CD (ATRAC3 és ATRAC3 plus) formátumú lemezeket (12. oldal).

Lemez típusa	Felirat a lemezen
CD-DA	
MP3 ATRAC CD	

### • Rádióvétel

– Minden hullámsávon (FM1, FM2, FM3, MW és LW) 6 állomás vételi frekvenciáját tárolhatja a memóriában.

– **BTM** (legjobban vehető állomások tárolás): a készülék a vételi minőség szerinti sorrendben tárolja az állomásokat, a legjobban fogható adóval kezdve.

### • RDS funkciók

Az RDS rendszerű FM állomások szolgáltatásait használhatja.

### • Hangzásbeállítás

**EQ3 2. szint:** 7 különböző eltárolt hangzás-beállítási minta közül választhat.

\* A CD TEXT rendszerű lemez egy olyan CD-DA lemez, mely információt tartalmaz az album, az előadó és a műsorszámok elnevezéséről.

Az üzembe helyezés és csatlakoztatás részleteit lásd a mellékelt üzembe helyezési/ csatlakoztatási útmutatóban.

### Figyelem! Ha a készüléket olyan gépkocsiba szereli be, amelynek a gyújtáskapcsolóján nincs ACC (tartozék) pozíció

A motor leállítását után ne feledje el nyomva tartani a készülék **OFF** gombját mindaddig, amíg a kijelző ki nem kapcsol. Ellenkező esetben a kijelző nem kapcsol ki, és az akkumulátor kimerülhet.

CLASS 1  
LASER PRODUCT

Ez a címke (1. osztályú lézerberendezés) a készülék alján található.



**Feleslegessé vált elektromos és elektronikus készülékek hulladékként való eltávolítása (Használható az Európai Unió és egyéb európai országok szelektív hulladékgyűjtési rendszereiben)**

Ez a szimbólum a készüléken vagy a csomagolásán azt jelzi, hogy a terméket ne kezelje háztartási hulladékként. Kérjük, hogy az elektromos és elektronikai hulladék gyűjtésére kijelölt gyűjtőhelyen adja le. A feleslegessé vált termékének helyes kezelésével segít megelőzni a környezet és az emberi egészség károsodását, mely bekövetkezhetne, ha nem követi a hulladék kezelés helyes módját. Az anyagok, újrahasznosítása segít a természeti erőforrások megőrzésében. A termék újrahasznosítása érdekében további információért forduljon a lakhelyén az illetékesekhez, a helyi hulladékgyűjtő szolgáltatóhoz vagy ahhoz az üzlethez, ahol a terméket megvásárolta.

A SonicStage és a hozzátartozó logo a Sony Corporation védett márkanéve.

Az ATRAC, ATRAC3, ATRAC3plus és a hozzájuk tartozó logók a Sony Corporation védett márkanévei.

## Előkészületek

---

A memória törlése .....	4
Az óra beállítása .....	4
Az előlap leválasztása .....	4
Az előlap visszaillesztése .....	4

## A kezelőszervek és az alapműveletek

---

A fejegység .....	5
-------------------	---

## CD

---

A kijelzett elemek .....	6
Ismételt és véletlen sorrendű lejátszás .....	6

## Rádió

---

Rádióállomások tárolása és vétele .....	6
Automatikus tárolás — BTM funkció .....	6
Kézi tárolás .....	6
A memóriában tárolt állomások előhívása ..	6
Automatikus hangolás .....	7
RDS .....	7
Áttekintés .....	7
Az AF és a TA/TP funkció használata .....	7
A műsorszám típus (PTY) kiválasztása .....	8
A CT (pontos idő) beállítása .....	8

## Egyéb funkciók

---

A hangjellemzők beállítása .....	9
A hangzás szabályozása	
— BAL/FAD/SUB .....	9
A hangszínszabályzó beállítása — EQ3 ..	9
Az alapbeállítási menü funkcióinak beállítása	
— SET .....	9
Külön megvásárolható készülékek	
használata .....	10
RM-X114 távvezérlő kártya .....	10

## További információk

---

Óvintézkedések .....	11
A lemezek helyes kezelése .....	11
Az MP3 fájlokról .....	12
Néhány szó az ATRAC CD-lemezekről ..	12
Karbantartás .....	13
A készülék kiszerelese .....	13
Minőségtanúsítás .....	14
Hibaelhárítás .....	14
Hibaüzenetek .....	16

## Előkészületek

### A memória törlése

A készülék első üzembe helyezése előtt, a gépkocsi akkumulátor cseréje után, vagy a csatlakoztatások megváltoztatása után a memóriát törölni kell. Vegye le az előlapot, és egy hegyes tárggyal (pl. golyóstollal) nyomja meg a RESET gombot.

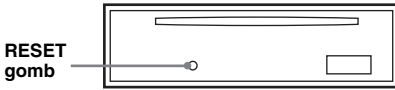

#### Megjegyzés

A RESET gomb megnyomásakor az óra-beállítás és más memorizált információk törlődnek.

### Az óra beállítása

A pontos idő kijelzése 24 óra/nap rendszerben történik.

- 1 Tartsa nyomva a (SEL) gombot.**  
Az alapbeállítási menü megjelenik.
- 2 Nyomja meg ismételten a (SEL) gombot mindaddig, míg a „CLOCK-ADJ” menüpont meg nem jelenik.**
- 3 Nyomja meg a (DSPL) gombot.**  
Az óraérték beírási pozíciója villog.
- 4 A +/- hangerőszabályzó gombokkal állítsa be az óra és a perc értékét.**  
A beírási pozíció mozgatásához nyomja meg a (DSPL) gombot.
- 5 Nyomja meg a (SEL) gombot.**  
A beállítás megtörtént, az óra működni kezd.

Az órakijelzés megjelenítéséhez nyomja meg a (DSPL) gombot. Ha az előző kijelzésre kíván visszakapcsolni, nyomja meg újból a (DSPL) gombot.

#### Hasznos tudnivaló

Az óra automatikusan is beállítható az RDS szolgáltatással (8. oldal).

#### A távvezérlő kártyával

A 2. és 4. lépésben használja a ↑ vagy ↓ gombot a beállítandó érték kiválasztásához. A 4. lépésben, a beírási pozíció léptetéséhez nyomja meg a ← vagy a → gombot.

## Az előlap leválasztása

A készülék előlapja a lopás megelőzése érdekében leválasztható.

### Figyelmeztető hangjelzés

A készülék pár másodpercen át figyelmeztető hangjelzést ad, ha a gépkocsi gyújtáskapcsolójával leállította a motort (OFF pozíció), de nem távolította el az előlapot. A hangjelzés csak akkor hallható, ha a készülék beépített erősítőjét használja.

#### 1 Nyomja meg az (OFF) gombot.

A készülék kikapcsol.

#### 2 Nyomja meg a szimbólumnál, majd húzza maga felé az előlapot.

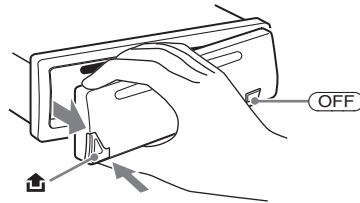

#### Megjegyzések

- A leválasztás során az előlap ne essen le a földre, és ne nyomja erősen se az előlapot, se a kijelzőt.
- A leválasztott előlapot ne tegye ki magas hőmérsékletnek vagy páratartalomnak. Ne hagyja az előlapot a parkoló gépkocsiban, a műszerfalon vagy a kalaptartón.

### Az előlap visszaillesztése

Az előlap (A)-val jelölt részét illessze a (B)-vel jelölt részhez (az ábra szerint), majd könnyedén nyomja befelé az előlap bal oldalát, kattanásig.

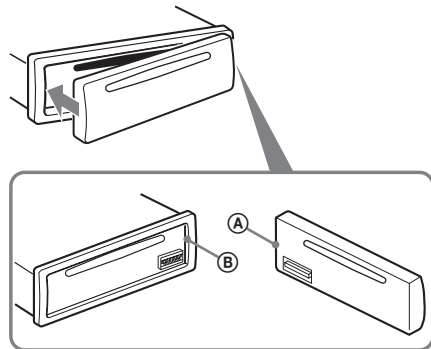

#### Megjegyzés

Ne tegyen semmit az előlap belső oldalára.

## A fejegység

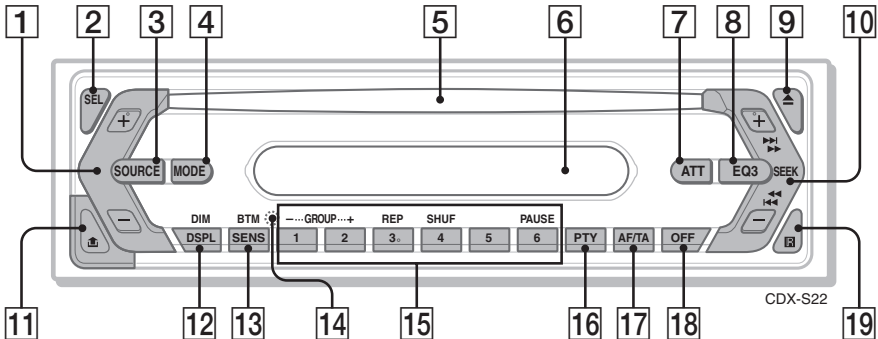

A részletekért lapozzon a feltüntetett oldalra.

### 1 Hangerőszabályzó +/- gomb

A hangerő beállítására szolgál.

### 2 SEL (kiválasztó) gomb 4, 9

A menüpontok kiválasztására szolgál.

### 3 SOURCE gomb

Bekapcsolás/műsorforrás választás (rádió/CD).

### 4 MODE gomb 6

Hullámsáv választás (FM/MW/LW).

### 5 Lemezbetöltő nyílás

Helyezzen be egy lemezt a címke oldalával felfelé, és a lejátszás elindul.

### 6 Kijelző

### 7 ATT (némítás) gomb

A hang némítására szolgál. A némítás kikapcsolásához nyomja meg újból ezt a gombot.

### 8 EQ3 (hangszínszabályzó) gomb 9

A kívánt hangzás kiválasztására (XPLOD, VOCAL, CLUB, JAZZ, NEW AGE, ROCK, CUSTOM vagy OFF) szolgál.

### 9 ▲ (lemezkiadó) gomb

A lemez kivétele a készülékből.

### 10 SEEK +/- gomb

CD:

Műsorszámok átugrása (egyszeri megnyomás); műsorszámok folyamatos átugrása (nyomja meg, majd 1 másodpercen belül nyomja meg újból és tartsa lenyomva); gyorskeresés előre, hátra (tartsa lenyomva).

Rádió:

Rádióállomások automatikus hangolása (egyszeri megnyomás); kézi hangolás (tartsa lenyomva).

### 11 🏠 (előlap leválasztó) gomb 4

### 12 DSPL (kijelzési mód)/DIM (halványító) gomb 4, 6, 7

A kijelzett elemek kiválasztása (egyszeri megnyomás); a kijelző fényerejének állítása (megnyomás és nyomvatartás).

### 13 SENS/BTM gomb 6

Gyenge vétel javítása: LOCAL/MONO (egyszeri megnyomás); BTM funkció indítása (tartsa nyomva).

### 14 RESET gomb (az előlap mögött található) 4

### 15 Számgombok

CD:

①/②: GROUP\* -/+

Csoportok léptetése (egyszeri megnyomás); csoportok folyamatos léptetése (tartsa lenyomva).

③: REP 6

④: SHUF 6

⑥: PAUSE

A lejátszás szüneteltetése.

A szüneteltetés kikapcsolásához nyomja meg újra ezt a gombot.

Rádió:

Rádióállomások behívása a memóriából (egyszeri megnyomás); rádióállomások tárolása (tartsa lenyomva).

### 16 PTY (műsorszám típus) 8

A PTY funkció működtetése RDS vétel esetén.

### 17 AF (alternatív frekvenciák)/TA (közlekedési hírek) gomb 7

Az AF és a TA/TP funkció működtetése RDS vétel esetén.

### 18 OFF gomb

Kikapcsolás; a műsorforrás leállítása.

### 19 A távvezérlő kártya érzékelője 10

\* Ha MP3/ATRAC CD lemezt játszik le.

## A kijelzett elemek

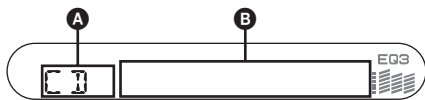

- A** Műsorforrás  
**B** Műsorszám sorszáma/Eltelt játékidő, Lemez/ előadó neve, Csoport sorszáma\*<sup>1</sup>, Csoport neve, Műsorszám neve, Szöveges információk\*<sup>2</sup>, Óra

\*<sup>1</sup> A csoportszámjelzés csak akkor jelenik meg, ha a csoport változik.

\*<sup>2</sup> MP3 műsorszám lejátszása közben az ID3 információk, ATRAC CD lejátszása közben a SonicStage szoftverrel felírt szöveges információk, stb. jelennek meg.

A **B** kijelzések módosításához nyomja meg a **(DSPL)** gombot.

### Hasznos tudnivaló

A lemez típusától, a felvételi formátumtól és a beállításoktól függően a kijelzett elemek változhatnak. Az MP3 lemezek részleteit a 12.; az ATRAC CD részleteit a 12. oldalon olvashatja.

## Ismételt és véletlen sorrendű lejátszás

- 1** Lejátszás közben nyomja meg többször a **(3)** (REP) vagy a **(4)** (SHUF) gombot mindaddig, míg a kívánt funkció meg nem jelenik.

Választás	Funkció
<b>REP-TRACK</b>	Műsorszámismétlés
<b>REP-GP*</b>	Csoportismétlés
<b>SHUF-GP*</b>	Csoportismétlés véletlen sorrendben
<b>SHUF-DISC</b>	Lemez ismétlése véletlen sorrendben

\* Csak MP3/ATRAC CD lejátszása esetén.

Ha normál lejátszási üzemmódba kíván visszakapcsolni, válassza a „REP-OFF” vagy a „SHUF-OFF” kijelzést.

## Rádióállomások tárolása és vétele

### Figyelem

Vezetés közben, a balesetek megelőzése érdekében használja a BTM hangolási üzemmódot.

## Automatikus tárolás — BTM funkció

- 1** A **(SOURCE)** gomb többször megnyomásával kapcsoljon „TUNER” üzemmódba.

Ha egy másik hullámsávra kíván kapcsolni, nyomja meg többször a **(MODE)** gombot. Az FM1, FM2, FM3, MW és LW hullámsávok közül választhat.

- 2** Tartsa nyomva a **(BTM)** gombot mindaddig, míg a „BTM” jelző villogni nem kezd.

A készülék a frekvenciaértékek sorrendjében tárolja az állomásokat a memóriagombokon. A tárolás befejezését egy sípjel jelzi.

## Kézi tárolás

- 1** Amikor a tárolni kívánt állomás műsorát hallja, tartsa nyomva a memóriagombok **(1)–(6)** egyikét mindaddig, míg a „MEM” jelző meg nem jelenik.

A memóriahely száma megjelenik a kijelzőn.

### Megjegyzés

Ha egy memóriahelyen tárol egy állomást, az adott gombon előzőleg tárolt állomás törlődik.

### Hasznos tudnivaló

Ha RDS állomást tárol, az AF/TA funkció beállítása is tárolódik (7. oldal).

## A memóriában tárolt állomások előhívása

- 1** Válassza ki a kívánt hullámsávot, majd nyomja meg azt a memóriagombot **(1)–(6)**, amelyiken a hallgatni kívánt állomást tárolta

### A távvezérlő kártyával

A tárolt rádióállomás kiválasztásához nyomja meg a **↑** vagy a **↓** gombot.

## Automatikus hangolás

### 1 Válassza ki a kívánt hullámsávot, majd nyomja meg a (SEEK) +/- gombot a keresés elindításához.

Ha a készülék megtalál egy állomást, a hangolás leáll. Ismétlje a műveletet mindaddig, míg meg nem találja a keresett állomást.

#### Hasznos tudnivaló

Ha ismeri a behangolni kívánt állomás vételi frekvenciáját, tartsa nyomva a (SEEK) +/- gombot mindaddig, míg megközelíti a kívánt frekvenciát, majd a (SEEK) +/- gomb többszöri megnyomásával végezze el a finomhangolást (kézi hangolás).

## RDS

### Áttekintés

A rádiós adatrendszer (RDS) szolgáltatással rendelkező FM rádióállomások nem hallható, digitális információt sugároznak a szokásos rádióműsor mellett.

### Kijelzett elemek

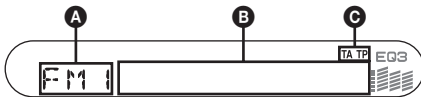

- A** Hullámsáv, funkció
- B** Frekvencia\*1 (műsornév), Óra, RDS adatok
- C** TA/TP\*2

\*1 RDS állomások vétele közben a „\*” szimbólum látható a frekvenciakijelzéstől balra

\*2 Közlekedési hírek vétele közben a „TA” villog. Ha közlekedési híreket is sugárzó állomást hallgat, a „TP” világít.

A **B** kijelzések módosításához nyomja meg a (DSPL) gombot.

### RDS szolgáltatások

Ez a készülék az alábbi automatikus RDS szolgáltatásokat használja:

#### AF (alternatív frekvenciák)

A rádió mindig a hallgatott állomásnak az adott területen legerősebb jelű frekvenciájára hangol. Hosszú utazások közben nem kell többször manuálisan újrahangolni az adott állomást, mert a készülék mindig a legerősebb jelet választja ki.

**TA** (közlekedési hírek)/**TP** (közlekedési híreket is sugárzó adók)

Az adott pillanatban elhangzó közlekedési hírekre/állomásokra kapcsolhat. Amikor a készülék átkapcsol a közlekedési hírekre, az aktuális műsorforrás műsora megszakad.

#### PTY (műsorszámítástípus)

Az aktuális műsor típusát jelzi. Az állomások között műsorszámítástípus szerint is kereshet.

#### CT (pontos idő)

Az RDS információkkal együtt sugárzott CT adatok beállítják a kijelzőn a pontos időt.

#### Megjegyzések

- Az országtól/területől függően nem minden RDS funkció érhető el.
- Az RDS nem működik megfelelően, ha a jel gyenge, vagy a behangolt állomás nem sugároz RDS jeleket.

## Az AF és a TA/TP funkció használata

### 1 Nyomja meg az (AF/TA) gombot mindaddig, míg a kívánt funkció meg nem jelenik.

Választás	Funkció
AF-ON	Az AF aktiválása és a TA kikapcsolása
TA-ON	A TA aktiválása és az AF kikapcsolása
AF, TA-ON	Az AF és a TA aktiválása
AF, TA-OFF	Az AF és a TA kikapcsolása

### RDS állomások tárolása AF és TA beállítással

Az RDS állomásokat az AF/TA beállítással együtt is tárolhatja. Ha a BTM funkciót használja, a készülék azonos AF/TA beállításokkal tárolja az RDS állomásokat. Kézi tárolás esetén mindegyik RDS és nem-RDS állomásra külön is beállíthatja az egyes funkciókat (AF/TA).

1 Válassza ki a kívánt AF/TA beállítást, majd tárolja az állomásokat a BTM funkcióval vagy kézi vezérléssel.

### A közlekedési információk hangerejének beállítása

A közlekedési információk hangereje előzetesen beállítható és memorizálható, így nem marad le ezekről az információkról.

- 1 Állítsa be a tárolni kívánt hangerőt a hangerőszabályzó +/- gomb segítségével.
- 2 Tartsa lenyomva a (AF/TA) gombot mindaddig, míg a „TA” meg nem jelenik.

## Rendkívüli közlemények vétele

Ha az AF vagy TA funkció be van kapcsolva, a készülék automatikusan átkapcsol arra az állomásra, ahol rendkívüli közlemény beolvasása történik (az aktuális műsorforrás másora megszakad).

## Ha egy adott regionális műsort szeretne hallgatni — REG

Ha az AF funkció be van kapcsolva: a gyári beállítás szerint a készülék nem kapcsol át egy másik, jobban fogható regionális műsorra az adott körzetben.

Ha elhagyja az adott regionális műsor vételi körzetét, válassza ki a menüből a „REG-OFF” beállítást (10. oldal).

### Megjegyzés

Ez a funkció Nagy-Britanniában és néhány további országban nem használható.

## Local Link funkció (csak az Egyesült Királyságban)

Ez a funkció lehetővé teszi az egyéb, helyi rádióállomások kiválasztását, még abban az esetben is, ha azokat nem (tárolta) rendelte hozzá az egyes számgombokhoz.

- 1 FM rádióadás vétele közben nyomja meg a számgombok (①–⑥) egyikét, melyen egy helyi rádióállomást tárol.
- 2 Öt másodpercen belül nyomja meg újból a helyi rádióállomáshoz tartozó számgombot. Ismétlje meg a műveletet a helyi rádióállomás vételéig.

## A műsorszámítás (PTY) kiválasztása

- 1 FM hullámsávon fogható műsor hallgatása közben nyomja meg a (PTY) gombot.



Az aktuális műsorszámítás neve megjelenik a kijelzőn, ha az állomás sugároz PTY adatokat is.

- 2 Nyomja meg ismételten a (PTY) gombot mindaddig, míg a kívánt műsorszámítás neve meg nem jelenik.
- 3 Nyomja meg a (SEEK) +/- gombot. A készülék megkezdi a kiválasztott típusú műsorszámot sugárzó állomás keresését.

### A távvezérlő kártyával

A tárolt rádióállomás kiválasztásához nyomja meg a ↑ vagy a ↓ gombot.

## Műsorszámítások

**NEWS** (Hírek), **AFFAIRS** (Aktuális hírek), **INFO** (Információk), **SPORT** (Sport), **EDUCATE** (Oktatás), **DRAMA** (Rádiójátékok), **CULTURE** (Kultúra), **SCIENCE** (Tudomány), **VARIED** (Egyéb), **POP M** (Pop zene), **ROCK M** (Rock zene), **EASY M** (Szórakoztató zene), **LIGHT M** (Közkedvelt klasszikus zene), **CLASSICS** (Komolyzene), **OTHER M** (Egyéb zenei műsor), **WEATHER** (Időjárás), **FINANCE** (Pénzügyi hírek), **CHILDREN** (Gyermekműsor), **SOCIAL A** (Társadalmi ügyek), **RELIGION** (Vallás), **PHONE IN** (Telefonos műsor), **TRAVEL** (Utazás), **LEISURE** (Szórakozás), **JAZZ** (Dzsessz), **COUNTRY** (Country zene), **NATION M** (Nemzeti zene), **OLDIES** (Régi slágerek), **FOLK M** (Népzene), **DOCUMENT** (Dokumentum műsor)

### Megjegyzés

E funkció nem működik azokban az országokban/ régiókban, ahol a PTY információk nem állnak rendelkezésre.

## A CT (pontos idő) beállítása

- 1 Válassza ki a „CT-ON” opciót az alapbeállítási menüben (9. oldal).

### Megjegyzések

- A CT funkció akkor sem biztos, hogy működik, ha éppen RDS állomást hallgat.
- Lehet némi eltérés a valós, és a CT funkció által beállított idő között.



## Egyéb funkciók

### A hangjellemzők beállítása

#### A hangzás szabályozása — BAL/FAD/SUB

Módosíthatja a balanszt, a fader és a mélyhangsugárzó beállítását.

#### 1 A **(SEL)** gomb ismételt megnyomásával válassza ki a „BAL”, a „FAD” vagy a „SUB” funkciót.

A kijelzések az alábbi sorrendben jelennek meg:

**LOW**\*1 (mély) → **MID**\*1 (közép) → **HI**\*1 (magas) → **BAL** (bal-jobb) → **FAD** (előlhátul) → **SUB**\*2 (mélyhangsugárzó hangereje)

\*1 Ha az EQ3 funkciót bekapcsolta (9. oldal).

\*2 Ha az audio kimenetet „SUB” értékre állította (10. oldal).

Az „ATT” a legalacsonyabb beállításon működik, és 20 különböző fokozata állítható be.

#### 2 A hangerőszabályzó +/- gombok segítségével állítsa be a kiválasztott hangjellemzőt.

3 másodperc után a kijelző visszakapcsol a normál lejátszásnak/rádióvételnek megfelelő üzemmódba, és a beállítás tárolódik.

#### A távvezérlővel

A 2. lépésben használja a **←**, **↑**, **→** vagy **↓** gombot a kiválasztott jellemző beállításához.

#### A hangszínszabályzó beállítása — EQ3

Az EQ3 menüpont „Custom” pontjában létrehozhatja az Önnek leginkább megfelelő hangzásoképeket.

#### 1 Válassza ki a műsorforrást, és az **(EQ3)** gomb ismételt megnyomásával válassza ki a „CUSTOM” pontot.

#### 2 A **(SEL)** gomb többszöri megnyomásával a „LOW”, „MID” vagy „HI” beállítás közül választhat.

#### 3 A hangerőszabályzó +/- gomb segítségével végezze el a kiválasztott tartomány szintjének beállítását.

A hangerő 1 dB-es lépésekben állítható be a -10 dB és +10 dB közötti tartományban.

A 2-es és 3-as lépés ismételt végrehajtásával végezze el az hangszínszabályzó görbe teljes beállítását.

Ha vissza kíván térni a gyári beállításhoz, tartsa nyomva a **(SEL)** gombot, mielőtt a beállítást befejezné.

3 másodperc után a kijelző visszakapcsol a normál lejátszásnak/rádióvételnek megfelelő üzemmódba, és a beállítás tárolódik.

#### Hasznos tudnivaló

Más típusú hangzásoképeket is beállíthat.

#### A távvezérlővel

A 3. lépésben használja a **←**, **↑**, **→** vagy **↓** gombot a kiválasztott jellemző beállításához.

### Az alapbeállítási menü funkcióinak beállítása — SET

- 1 Tartsa nyomva a **(SEL)** gombot. Az alapbeállítási menü megjelenik.
- 2 Nyomja meg ismételten a **(SEL)**, gombot mindaddig, míg a kívánt menüpont meg nem jelenik.
- 3 A hangerőszabályzó +/- gomb segítségével válassza ki a kívánt opciót (például „ON” vagy „OFF”).
- 4 Tartsa nyomva a **(SEL)** gombot. A kijelző visszakapcsol a normál lejátszásnak/rádióvételnek megfelelő üzemmódba, és a beállítás tárolódik.

#### Megjegyzés

A megjelenített opciók műsorforrásonként és menüpontonként eltérőek lehetnek.

#### A távvezérlővel

A 2. lépésben használja a **↑** vagy a **↓** gombot a jellemző kiválasztásához. A 3. lépésben használja a **←** vagy a **→** gombot a jellemző kiválasztásához.

Az alábbi menüpontok beállításait módosíthatja (a részleteket lásd a hivatkozott oldalakon): (A „●” szimbólum jelöli a gyári beállítást.)

#### CLOCK-ADJ (óra-beállítás) (4. oldal)

#### CT (pontos idő)

A „CT-ON” vagy „CT-OFF” (●) opció közül választhat (7., 8. oldal).

#### BEEP (hangjelzés)

A „BEEP-ON” (●) vagy „BEEP-OFF” opciók közül választhat.

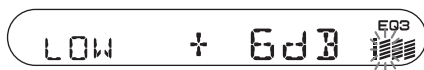

## SUB/REAR\*<sup>1</sup> (mélyhangsugárzó/hátsó hangsugárzók)

Az audio kimenet megváltoztatása.

– „SUB OUT” (●): a mélyhangsugárzóra irányítja a kimenő hangot.

– „REAR-OUT”: az erősítőre irányítja a kimenő hangot.

## DIM (Dimmer)

A kijelző fényerejének csökkentése.

– „DIM-ON”: a kijelző fényerejének csökkentése.

– „DIM-OFF” (●): a kijelző fényerőcsökkentés kikapcsolva.

## DEMO\*<sup>1</sup> (bemutató)

A „DEMO-ON” (●) vagy „DEMO-OFF” opció közül választhat.

## A.SCRL (automatikus görgetés)

A hosszú felirat automatikus görgetése a lemez/csoportnév/műsorszámnev/albumnév kijelzése azok változása esetén.

– „A.SCRL-ON”: a görgetés bekapcsolása.

– „A.SCRL-OFF” (●): a görgetés kikapcsolása.

## REG\*<sup>2</sup> (regionális vétel)

A „REG-ON” (●) vagy „REG-OFF” opció közül választhat (8. oldal).

## LPF\*<sup>3</sup> (aluláteresztő szűrő)

A mélyhangsugárzó vágási frekvenciájának kiválasztása: „78HZ”, „125HZ” vagy „OFF” (●).

\*1 A készülék kikapcsolt állapotában.

\*2 FM vétel közben.

\*3 Amikor az audio kimenet „SUB” értékre van állítva.

## Külön megvásárolható készülékek használata

### RM-X114 távvezérlő kártya

#### A kezelőszervek elhelyezkedése

A távvezérlő megfelelő gombjai a készüléken található gombokkal azonos funkciót látnak el.

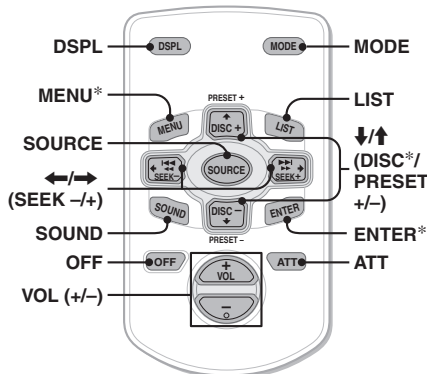

A készülék egyes funkcióinak működtetése a távvezérlővel eltérően történik, mint a készülék kezelőszerveivel. Ezek a következők:

- **←/→ (SEEK +/-) gombok**  
A rádió/CD működtetése ugyanúgy, mint a készülék (SEEK) +/- gombjával. (A működtetés további részleteiről az egyes oldalak „A távvezérlővel” című szakaszaiban olvashat.)
- **SOUND (hangzás) gomb**  
Funkciója megegyezik a készülék (SEL) gombjával.
- **LIST gomb**  
A rádió vezérlésekor funkciója megegyezik a készülék (PTY) gombjával.
- **↑/↓ (DISC\*/PRESET +/-) gombok**  
A CD működtetése, ugyanúgy, mint a készülék (1)/(2) +/- gombjával. (A működtetés további részleteiről az egyes oldalak „A távvezérlővel” című szakaszaiban olvashat.)

\* Ennél a készüléknél nincs funkciója.

#### Megjegyzés

Ha a készüléket kikapcsolja, és a kijelzőről eltűnik minden kijelzés, a távvezérlővel csak akkor lehet működtetni a készüléket, ha előbb bekapcsolja a rendszert a (SOURCE) gombbal, vagy egy lemez behelyezésével aktiválja azt.

## A lítium elem cseréje

Normál használat mellett a lítium elem kb. 1 évig képes működtetni a távvezérlőt. (A körülményektől függően előfordulhat, hogy rövidebb ideig.) Amikor az elem kezd kimerülni, a távvezérlő hatótávolsága csökken. Cseréje ki az elemet egy új, CR2025 típusú lítium gombelemre. A tűz-és robbanásveszély elkerülése érdekében csak a megadott típusú elemet használja.

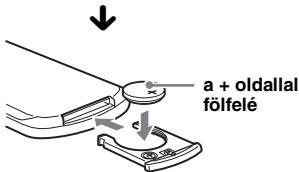

### Megjegyzések a lítium elemmel kapcsolatban

- Tárolja olyan helyen az elemet, ahol a gyermekek nem férhetnek hozzá. Ha a gyermek lenyelné az elemet, azonnal forduljon orvoshoz.
- A megfelelő érintkezés érdekében törölje meg az elemet egy száraz ruhával.
- Ügyeljen rá, hogy az elemet helyes polaritással helyezze a készülékbe.
- Rövidzár elkerülése érdekében ne fogja meg az elemet fém csipesszel.

### FIGYELEM

A szakszerűtlenül kezelt elem felrobbanhat. Az elemet ne próbálja meg újratölteni, szétszedni vagy tűzbe dobni.

## További információk

### Óvintézkedések

- Ha gépkocsija a tűző napon parkolt, a készülék bekapcsolásával várjon néhány percet, amíg kellő mértékben lehűl a készülék.
- Ha a gépkocsi motoros antennával rendelkezik, az antenna automatikusan kitolódik, amikor a készüléket bekapcsolja.

### Páralecsapódás

Esős napokon vagy párás környezetben pára csapódhat le a lejátszó lenszóján és a készülék kijelzőjén. A készülék ilyenkor hibásan működhet. Ilyen esetben vegye ki a lemezt, és várjon kb. egy órát, hogy a lecsapódott nedvesség elpárologjon.

### A kiváló hangminőség megőrzése

Ügyeljen arra, hogy gyümölcsle vagy egyéb üdítőital ne fröccsenessen a készülékre és a lemezekre.

### A lemezek helyes kezelése

- A lemez tisztaságának megőrzése érdekében ne érintse meg a lemez felületét. A lemezt széleinél fogva kezelje.
- Tartsa lemezeit saját tokjukban vagy a lemeztárban, amikor nem használja azokat.
- Ne tegye ki a lemezeket magas hőmérséklet hatásának. Ne hagyja autóban vagy műszerfalon/ kalaptartón.
- Ne ragasszon címkét a lemezre, és ne tegyen a készülékbe olyan lemezt, amelynek a felületét ragacsos anyag (pl. tinta/ragasztó) szennyezi. Az ilyen lemez nem tud megfelelően forogni, és könnyen megrongálódhat vagy üzemzavart okozhat.



- Ne tegyen a készülékbe olyan lemezeket, amelyre matrica vagy címke van ragasztva. Ha ilyen lemezt helyez a készülékbe, a következő problémák merülhetnek fel:
  - a készülék nem adja ki a lemezt (a felváltó címke beragad a lejátszó mechanikájába).
  - a készülék nem tudja olvasni az adatokat (kimaradások a lejátszásban) amiatt, hogy a lejátszó hőtermelése következtében a matrica összehúzódik, és meggörbíti a lemezt.
- Különleges alakú (szív vagy csillag formájú, nyolcszögletű) lemezeket nem lehet ezzel a készülékkel lejátszani. A készülék megrongálódhat. Ne tegyen ilyen lemezt a készülékbe.
- 8 cm-es CD-lemezeket ezzel a készülékkel nem lehet lejátszani.

- Lejátszás előtt a lemezt külön megvásárolható tisztítókendővel középről sugárirányban kifelé haladva tisztítsa meg. A tisztításhoz ne használjon benzint, hígítót vagy háztartási tisztítószereket. Az antisztatizáló spray csak analóg (hang) lemezekhez használható.



## Tudnivalók az CD-R/CD-RW-lemezekről

- A lemez állapotától, valamint attól függően, hogy milyen készülékekkel készítették a felvételt, előfordulhat, hogy egyes CD-R/CD-RW-lemezeket nem lehet lejátszani ezzel a készülékkel.
- Nem lehet lejátszani lezáratlan CD-R/CD-RW-lemezt.

## Másolásvédelemmel ellátott zenei lemezek

Ez a készülék a Compact Disc (CD) szabványának megfelelő lemezek lejátszására képes. Napjainkban egyre több lemeztársaság másolásvédelemmel ellátott zenei CD-eket hoz forgalomba. Kérjük ne feledje, hogy ezek között lehetnek olyanok is, melyek nem felelnek meg a CD-szabványának, ezért ezzel a készülékkel nem játszhatók le.

## A DualDisc-lemezekről

A DualDisc elnevezés olyan kétoldalas lemezeket takar, melyek egyik oldalán a DVD lejátszó által lejátszható tartalom, a másik oldalukon digitális hanganyag található. Mivel a hanganyagot tartalmazó oldal nem felel meg a Compact Disc (CD) szabványának, az ilyen lemezek lejátszása nem garantált.

## Az MP3 fájlokról

Az MP3 (MPEG 1 Audio Layer-3) egy szabványos technológia a hang tömörítésére. A tömörített audio CD adatok mérete az eredetinek körülbelül 1/10 része lesz.

- A készülék kompatibilis az ISO 9660 1-es/2-es szinttel, a Joliet/Romeo kiterjesztési formátummal és a többmenetes lemezekkel.
- Maximális mennyiségek:
  - mappák (albumok): 150 (beleértve a gyökér és az üres mappákat is).
  - MP3/WMA fájlok (műsorszámok) és mappák lemezenként: 300 (ha a mappa/fájlnevek sok karaktert tartalmaznak, ez a szám kevesebb is lehet 300-nál).
  - a mappa/fájlnev megjeleníthető karaktereinek száma 32 (Joliet) vagy 64 (Romeo).
- 1.0, 1.1, 2.2, 2.3 és 2.4 verziójú ID3 mezők, csak MP3 fájlok esetén. Az ID mező 15/30 karakter (1.0, 1.1) vagy 63/126 karakter (2.2, 2.3 és 2.4).

## Az MP3 fájlok lejátszási sorrendje

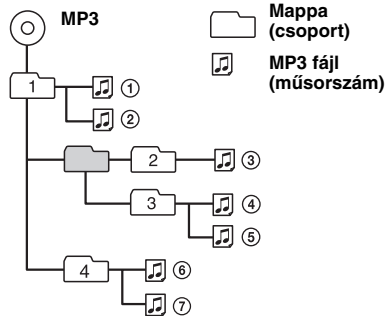

### Megjegyzések

- Zárja le a lemezt, mielőtt lejátsszaná a készüléken.
- MP3 fájl elnevezése esetén mindig adja a fájlhoz az „.mp3” kiterjesztést.
- Ha magas bitsebességű (pl. 320 kbps) MP3 fájl játszik le, a lejátszás szaggatottá válhat.
- Ha egy VBR (változó bitsebességű) MP3 fájl játszik le, vagy gyorskeresést végez előre/hátra, az eltelet játékidő pontatlan lehet.
- Ha többmenetes lemezt játszik le, a készülék az első menet első műsorszámának formátumát ismeri fel és játsza le (minden más formátumot kihagy a készülék). A formátumok elsőbbségi sorrendje: CD-DA, ATRAC CD és MP3.
  - Ha a lemez első műsorszáma CD-DA, a készülék csak az első menet CD-DA műsorszámait játsza le.
  - Ha a lemez első műsorszáma nem CD-DA, a készülék egy ATRAC CD vagy MP3 menet műsorszámait játsza le. Ha a lemezen nincs ilyen formátumú menet, a „NO MUSIC” felirat jelenik meg.

## Néhány szó az ATRAC CD-lemezekről

### Az ATRAC3plus formátumról

Az ATRAC3 (halláshoz alkalmazkodó kódolási átalakítás 3) egy hangtömörítési technológia. Ez az eljárás az eredeti méretének kb. 1/10 részére tömöríti össze az audio CD adatait. Az ATRAC3plus – mely az ATRAC3 továbbfejlesztett változata – az eredeti méretének kb. 1/20 részére tömöríti össze az audio CD adatait. Ez a készülék mind az ATRAC3, mind az ATRAC3plus formátum kezelésére képes.

### ATRAC CD

Az ATRAC CD egy olyan audio CD, melynek műsorszámait, az erre alkalmas szoftverrel (pl. SonicStage 2.0 vagy újabb, illetve SonicStage Simple Burner) ATRAC3 vagy ATRAC3 plus formátumban tömörítették.

- Maximális mennyiségek:
  - mappák (csoportok): 255
  - fájlok (műsorszámok): 999
- A mappa/fájl elnevezése és a SonicStage szoftverrel felvett szöveg megjelenik a készülék kijelzőjén.

Az ATRAC CD részleteit lásd a SonicStage vagy a SonicStage Simple Burner leírásában.

### Megjegyzés

Az ATRAC CD-t mindenféleképpen a megfelelő szoftverrel (pl. SonicStage 2.0 vagy újabb, illetve SonicStage Simple Burner 1.0 vagy 1.1) kell rögzíteni.

Ha a készülékkel kapcsolatban bármilyen olyan kérdése vagy problémája merül fel, melyre nem kap választ ebben az útmutatóban, keresse fel a vásárlás helyét.

## Karbantartás

### Az olvadó biztosíték cseréje

Az olvadó biztosíték cseréjénél ügyeljen arra, hogy az eredeti olvadó biztosítékon feltüntetett amperértéknek megfelelőt használjon. Ha az olvadó biztosíték kiég, ellenőrizze a tápfeszültség csatlakozást, majd cserélje ki a biztosítékot. Ha a csere után ismét kiég az olvadó biztosíték, a hiba a készülékben van. Ilyenkor forduljon a legközelebbi Sony márkaszervizhez.

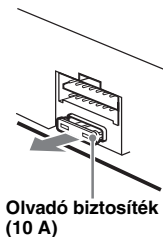

### A csatlakozók tisztítása

A készülék működése rendellenessé válhat, ha az előlap és a készülék csatlakozói elszennyeződnek. Hogy megelőzze ezt, vegye le az előlapot (4. oldal), és rendszeresen tisztítsa meg a készüléken és az előlapon található csatlakozókat alkoholba mártott, pálcikára tekert vatta segítségével. A vattát ne nyomja túlzott erővel a készülékre. A csatlakozók megsérülhetnek.

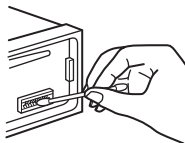

A főegység

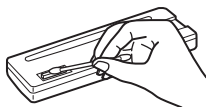

Az előlap hátoldala

### Megjegyzések

- A biztonság érdekében a csatlakozók tisztítása előtt állítsa le az autó motorját, és vegye ki az indítókulcsot.
- Ne érintse meg a csatlakozókat kézzel vagy fémes eszközzel.

## A készülék kiszerezése

### 1 A külső védőkeret eltávolítása.

- 1 Vegye le a készülékről az előlapot (4. oldal).
- 2 A kioldókulcsokat akassza a keret két oldalába.

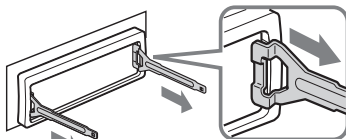

Az ábrának megfelelően illessze a kioldókulcsokat.

- 3 Húzza kifelé a kioldókulcsokat, és ezzel együtt a keretet is.

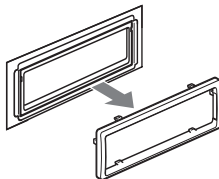

### 2 A készülék eltávolítása.

- 1 Tolja be a két kioldókulcsot a készülék két oldalán kattanásig.

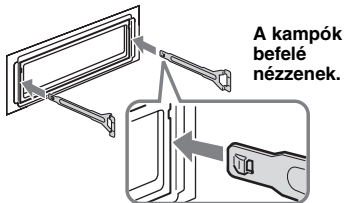

A kampók befelé néznek.

- 2 A kioldókulcsokkal húzza kifelé a készüléket.

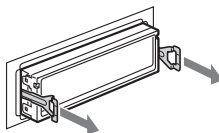

- 3 Csúsztassa ki a készüléket a műszerfalból.

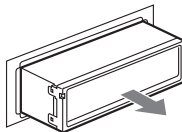

## Minőségtanúsítás

A forgalomba hozó tanúsítja, hogy a Sony CDX-S22 típusú CD-játszós autórádió az IpM-BkM. 2/1984. (III. 10.) számú együttes rendeletben előírtak szerint megfelel a következő műszaki jellemzőknek.

### CD-játszó

Jel/zaj arány: 120 dB

Frekvencia átvitel: 10–20 000 Hz

Nyávogás: Nem mérhető

### Rádió

#### FM rádióvevő

Vételi frekvenciák: 87,5–108,0 MHz

Antenna csatlakozó: Külső antenna csatlakozó

Középfrekvencia: 10,7 MHz/450 kHz

Hasznos érzékenység: 9 dBf

Szelektivitás: 75 dB 400 kHz-en

Jel/zaj arány: 67 dB (sztereó), 69 dB (mono)

Harmonikus torzítás 1 kHz-en: 0,5% (sztereó), 0,3% (mono)

Áthallási csillapítás: 35 dB 1 kHz-nél

Frekvencia átvitel: 30–15 000 Hz

#### MW/LW rádióvevő

Vételi frekvenciák:

MW: 531–1602 kHz

LW: 153–279 kHz

Antenna csatlakozó: Külső antenna csatlakozó

Középfrekvencia: 10,7 MHz/450 kHz

Érzékenység: MW: 30  $\mu$ V, LW: 40  $\mu$ V

### Erősítő

Kimenetek: Hangsugárzó kimenetek (szigetelt csatlakozók)

Hangsugárzó impedancia: 4–8  $\Omega$

Maximális kimenet teljesítmény: 50 W  $\times$  4 (4  $\Omega$ -on)

### Általános jellemzők

Kimenetek:

Audio kimenetek (első, mély/hátsó kapcsolható)

Motoros antenna vezérlőcsatlakozó

Végerősítő vezérlőcsatlakozó

Bemenetek:

Telefonos némitás csatlakozó

Antenna bemenet

Hangszínszabályzók:

Mély:  $\pm$ 10 dB 60 Hz-en (XPLOD)

Közép:  $\pm$ 10 dB 1 kHz-en (XPLOD)

Magas:  $\pm$ 10 dB 10 kHz-en (XPLOD)

Tápfeszültség igény: 12 V egyenfeszültségű gépkocsi akkumulátor (negatív test)

Méreték: kb. 178  $\times$  50  $\times$  178 mm (szé  $\times$  ma  $\times$  mé)

Szerelési méretek: kb. 182  $\times$  53  $\times$  161 mm

(szé  $\times$  ma  $\times$  mé)

Tömeg: kb. 1,2 kg

Mellékelt tartozékok:

Szerelési és csatlakoztatási eszközök (1 készlet)

Külön megvásárolható tartozékok:

Kártya távvezérlő: RM-X114

A felsorolt kiegészítők nem feltétlenül találhatók meg bármely Sony kereskedőnél. Részletes információk tekintetében forduljon Sony kereskedőjéhez.

Az egyesült államokbeli és az egyéb külföldi szabadalmak felhasználása a Dolby Laboratories engedélyével történt.

Az MPEG Layer-3 audio kódoló technológia és szabadalom a Fraunhofer IIS és a Thomson engedélyével.

A modell és a műszaki adatok előzetes bejelentés nélkül változhatnak.



- Egyes alkatrészek forrasztásához (több mint 80%-ban) ólommentes forrasztóanyagot használtunk.
- A nyomtatott áramkörtől lapok egy részében nem használtunk halogénezett égésgátló anyagokat.
- A külső burkolatokban nem használtunk halogénezett égésgátló anyagokat.
- A dobozban használt csomagolóanyagok nem tartalmaznak polisztirol alapú habot.

## Hibaelhárítás

Az alábbi felsorolásban megtalálhatja a leggyakrabban előforduló hibák orvoslását. A következő lista áttanulmányozása előtt javasoljuk, hogy ellenőrizze a csatlakozásokat és a kezelési utasításokat.

### Általános jellegű problémák

**A készülék nem kap tápfeszültséget.**

- Ellenőrizze a csatlakozásokat. Ha minden rendben van, ellenőrizze az olvadó biztosítékot.
- Ha a készüléket kikapcsolja, és a kijelzőről eltűnik minden kijelzés, a távvezérlővel nem működtetheti a készüléket.  
→ Kapcsolja be a készüléket.

**A motoros antenna nem működik.**

A motoros antenna nem rendelkezik kapcsolódobozzal (relével).

**Nincs hang.**

- A hangerő túl alacsony.
- A némitási funkciót (ATT) bekapcsolta, vagy a telefonos némitási funkció aktiválódott (ha a telefon némitó vezetékét csatlakoztatta az ATT vezetékhez).
- Ha 2 hangsugárzót csatlakoztatott, válassza ki a fader szabályzó (FAD) megfelelő beállítását.

**Nincs hangjelzés.**

- A hangjelzést kikapcsolta (9. oldal).
- A készülékhez külön megvásárolható végerősítő csatlakoztatott, és nem használja a készülék beépített erősítőjét.

## A memóriában tárolt információk törölődnek.

- Megnyomta a RESET gombot.  
→ Tárolja újból az információkat.
- A tápkábelt vagy az akkumulátort leválasztotta az áramkörrel.
- A tápkábelt nem megfelelően csatlakoztatta.

## A memorizált állomások és a pontos idő törölődnek.

### A biztosíték kiolvadt.

### Zaj hallható, ha a gyújtáskapcsolót elfordítja.

A vezetékek nincsenek megfelelően egyeztetve a gépkocsi tápfeszültség csatlakozójának vezetékeivel.

## A kijelzőről eltűnnek/egyáltalán nem jelennek meg a kijelzések.

- A kijelző beállítása „DIM-ON” (10. oldal).
- A kijelzés eltűnik a kijelzőről, ha lenyomva tartja az **(OFF)** gombot.  
→ A kijelzés megjelenítéséhez tartsa ismét lenyomva az **(OFF)** gombot.
- A csatlakozók beszenyeződtek (13. oldal).

## CD lejátszás

### A lemezt nem lehet betölteni.

- A készülékben már van egy lemez.
- A lemezt fejfel lefelé vagy helytelenül helyezte be.

### A lejátszás nem indul el.

- Szennyezett vagy hibás lemez.
- Nem audio használatra való CD-R/CD-RW-lemezt próbál meg lejátszani (12. oldal).

### MP3 fájlok nem játszhatók le.

A lemez nem kompatibilis az MP3 formátummal és verziószámmal (12. oldal).

## Egyes MP3 fájlok lejátszása hosszabb idő után indul el, mint másoké.

- A következő lemezek esetében a lejátszás hosszabb idő után indul el a szokásosnál.
- Bonyolult fastruktúrájú lemez esetében.
  - Többmenetes lemez esetében.
  - Olyan lemez esetében, melyre még adatot lehet írni.

### Az ATRAC CD-t nem lehet lejátszani.

- A lemezt nem a megfelelő, hiteles szoftverrel (pl. SonicStage vagy SonicStage Simple Burner) vették fel.
- A csoportba nem sorolt műsorszámokat nem lehet lejátszani.

### A kijelzést nem görgeti a készülék.

- A nagyon sok karaktert tartalmazó lemezek esetében előfordulhat, hogy a görgetés nem funkcionál.
- Az „A.SCRL” funkció ki van kapcsolva.  
→ Válassza ki az „A.SCRL-ON” opciót (10. oldal).

### Hangkiesés.

- A beszerelés nem megfelelő.  
→ A készüléket legfeljebb 45°-os dőléssel, a gépkocsi stabil részén kell beszerelni.
- A lemez szennyezett vagy hibás.

### A funkciógombok nem működnek.

### A lemezt nem adja ki a készülék.

Nyomja meg a RESET memóriatörlő gombot (4. oldal).

## Rádióvétel

### Nincs vétel.

### A vétel zajos.

- Csatlakoztassa a motoros antenna vezérlőkábelt (kék), vagy a kapcsolt tápfeszültség kábelt (piros) a gépkocsi antennaelektromosítóhoz vezető tápkábelhez (csak ha a gépkocsi a hátsó vagy oldalsó ablakba épített FM/MW/LW antennával rendelkezik).
- Ellenőrizze az antenna csatlakoztatását a gépkocsiban.
- A motoros antenna nem működik.  
→ Ellenőrizze a motoros antenna vezérlőkábel csatlakoztatását.
- Ellenőrizze a frekvenciát.

### A tárolt állomás nem hívható elő.

- Nem a pontos frekvenciát memorizálta.
- Gyenge a vétel.

### Az automatikus hangolás nem működik.

- A csökkentett vételi érzékenység üzemmódot nem megfelelően használja.  
→ A hangolás túl gyakran leáll:  
Nyomja meg a **(SENS)** gombot mindaddig, míg a „LOCAL-ON” meg nem jelenik.
- A hangolás nem áll meg a kívánt állomásnál:  
Nyomja meg a **(SENS)** gombot mindaddig, míg a „MONO-ON” vagy „MONO-OFF” (FM), illetve a „LOCAL-OFF” (MW/LW) meg nem jelenik.
- Gyenge a vétel.  
→ Használja a kézi hangolást.

### FM vétel közben az „ST” jelző villog.

- A hangolást pontosan végezze el.
- Gyenge a vétel.  
→ Kapcsoljon mono üzemmódba. Nyomja meg a **(SENS)** gombot mindaddig, míg a „MONO-ON” meg nem jelenik.

### Az FM sztereó műsor monóban hallható.

- A készülék mono vételi üzemmódban működik.
- Nyomja meg a **(SENS)** gombot mindaddig, míg a „MONO-OFF” meg nem jelenik.

## RDS

### A készülék néhány másodperc után keresési üzemmódba (SEEK) kapcsol.

- A kiválasztott állomás nem sugároz TP információkat, vagy a vétel gyenge.
- Kapcsolja ki a TA funkciót (7. oldal).

### A készülék nem kapcsolja be a közlekedési információkat.

- Kapcsolja be a TA funkciót (7. oldal).
- A kiválasztott TP állomás nem sugároz közlekedési információkat.  
→ Hangoljon be egy másik állomást.

### A PTY kijelzőn a „-----” kijelzés látható.

- Az aktuális állomás nem RDS állomás.
- A készülék nem érzékel RDS adatot.
- A rádióállomás nem azonosítja a műsorszám típust.

---

## Hibaüzenetek

---

### ERROR

- A lemez szennyezett, vagy a rossz oldalával felfelé lett behelyezve.  
→ Tisztítsa meg, vagy a helyes módon helyezze be a lemezt.
- Egy üres lemezt helyezett be.
- Valamilyen probléma folytán a lemez nem játszható le.  
→ Helyezzen be egy másik lemezt.

### FAILURE

A hangszórók/erősítők csatlakoztatása nem megfelelő.  
→ A csatlakoztatás módját lásd a külön mellékelt beszerelési/üzembe helyezési útmutatóban.

### L.SEEK +/-

Automatikus hangolás közben a csökkentett vételi érzékenyséű keresés be van kapcsolva.

### NO AF

Az aktuális rádióállomásnak nincs alternatív frekvenciája.  
→ Amíg az állomás neve villog, nyomja meg a (SEEK) +/- gombot. A készülék keresni kezd egy másik olyan állomást, mely azonos PI (műsortípus) adatokkal rendelkezik („PI SEEK” megjelenik).

### NO ID3

Az MP3 fájl nem tartalmaz ID3 mező információkat.

### NO INFO

Az ATRAC3/ATRAC3plus fájl nem tartalmaz szöveges információkat.

### NO MUSIC

A lemez nem zenei fájlokot tartalmaz.  
→ Helyezzen be egy zenei CD-lemezt.

### NO NAME

A műsorszám nem tartalmaz műsorszám/csoport/lemeznév információkat.

### NO TP

A készülék folyamatosan keresi a fogható TP állomásokat.

### OFFSET

Belső meghibásodás léptett fel.  
→ Ellenőrizze a csatlakoztatásokat. Ha a hibaüzenet nem tűnik el a kijelzőről, forduljon a Sony szakszervizhez.

### READ

A készülék a lemezen lévő műsorszám és csoport információkat olvassa be.  
→ Várjon, amíg a beolvasás befejeződik, és a lejátszás automatikusan megkezdődik. A lemez adatszerkezetétől függően ez a művelet több mint egy percig is eltarthat.

### RESET

A készülék valamilyen hiba folytán nem vezérelhető.  
→ Nyomja meg a RESET gombot (4. oldal).

„LLLL” vagy „RRRR”

Előre vagy hátra történő gyorskeresés közben elérte a lemez elejét vagy végét, és nem tud továbblépni.

---

” — ”

A karakter nem jeleníthető meg ezzel a készülékkel.

---

Ha a fenti műveletek nem hoznak eredményt, forduljon a legközelebbi Sony szakszervizhez. Ha CD-lejátszási hiba miatt szervizbe viszi a készüléket, vigye magával azt a lemezt is, melynek használata során a hiba fellépett.









<http://www.sony.net/>

Sony Corporation Printed in Czech Republic (EU)

HU



**Feleslegessé vált elektromos és elektronikus készülékek hulladékként való eltávolítása (Használható az Európai Unió és egyéb európai országok szelektív hulladékgyűjtési rendszereiben)**

Ez a szimbólum a készüléken vagy a csomagolásán azt jelzi, hogy a terméket ne kezelje háztartási hulladékként. Kérjük, hogy az elektromos és elektronikai hulladék gyűjtésére kijelölt gyűjtőhelyen adja le. A feleslegessé vált termékének helyes kezelésével segít megelőzni a környezet és az emberi egészség károsodását, mely bekövetkezhetne, ha nem követi a hulladék kezelés helyes módját. Az anyagok, újrahasznosítása segít a természeti erőforrások megőrzésében. A termék újrahasznosítása érdekében további információért forduljon a lakhelyén az illetékesekhez, a helyi hulladékgyűjtő szolgáltatóhoz vagy ahhoz az üzlethez, ahol a terméket megvásárolta.