

# **Radioodtwarzacz CD UKF / ŚR / DŁ**

---

PL

Instrukcja obsługi

Wyłączenie ekranu pokazu (DEMO) – patrz strona 10.



## **CDX-GT111**

Instalację i połączenia opisano w dostarczonej instrukcji instalacji i podłączenia.

**Ostrzeżenie dotyczące instalacji w samochodzie, którego stacyjka nie ma położenia ACC (akcesoriów)**

Należy włączyć funkcję automatycznego wyłączania (strona 10). Radioodtwarzacz będzie się wówczas automatycznie, całkowicie wyłączał po zadany czasie, nie powodując zużycia akumulatora.

Jeśli funkcja automatycznego wyłączania nie jest włączona, przy każdym wyłączeniu zapłonu naciśnij przycisk (OFF) na urządzeniu i trzymaj go dotąd, aż z wyświetlacza znikną wskazania.

CLASS 1  
LASER PRODUCT

Ta etykieta znajduje się na spodzie podstawy montażowej.



**Usuwanie zużytego sprzętu elektrycznego i elektronicznego (dotyczy krajów Unii Europejskiej i innych krajów europejskich z wydzielonymi systemami zbierania odpadów)**

Ten symbol na produkcie lub jego opakowaniu oznacza, że produkt nie powinien być zaliczany do odpadów domowych. Należy go przekazać do odpowiedniego punktu, który zajmuje się zbieraniem i recyklingiem urządzeń elektrycznych i elektronicznych. Prawidłowe usunięcie produktu zapobiegnie potencjalnym negatywnym konsekwencjom dla środowiska naturalnego i zdrowia ludzkiego, których przyczyną mogłoby być niewłaściwe usuwanie produktu. Recykling materiałów pomaga w zachowaniu surowców naturalnych. Aby uzyskać szczegółowe informacje o recyklingu tego produktu, należy się skontaktować z władzami lokalnymi, firmą świadczącą usługi oczyszczania lub sklepem, w którym produkt ten został kupiony.

Witamy w świecie Sony! . . . . . 4

## Czynności wstępne

---

Nastawianie zegara . . . . . 4

Zdejmowanie panelu czołowego . . . . . 4

    Zakładanie panelu czołowego . . . . . 5

## Rozmieszczenie elementów i podstawowe funkcje

---

    Radioodtwarzacz . . . . . 6

## Radio

---

Programowanie i nastawianie stacji . . . . . 7

    Programowanie automatyczne

        — BTM . . . . . 7

    Programowanie ręczne . . . . . 7

    Nastawianie zaprogramowanych stacji . . . . . 7

    Automatyczne nastawianie stacji . . . . . 7

RDS . . . . . 7

    Informacja o systemie . . . . . 7

    Wybieranie ustawień AF i TA . . . . . 8

    Wybieranie typu programu (PTY) . . . . . 8

    Wybieranie ustawienia CT . . . . . 9

## Inne funkcje

---

Zmianianie ustawień dźwięku . . . . . 9

    Regulacja parametrów dźwięku

        — BAL / FAD . . . . . 9

    Regulowanie korektora

        — EQ lite . . . . . 9

Zmianianie ustawień radioodtwarzacza

    — SET . . . . . 10

Posługiwanie się oferowanymi oddzielnie

urządzeniami . . . . . 10

    Dodatkowe urządzenie audio . . . . . 10

## Informacje dodatkowe

---

Zalecenia eksploatacyjne . . . . . 11

    Uwagi o płytach . . . . . 11

Konserwacja . . . . . 12

Wyjmowanie urządzenia . . . . . 12

Dane techniczne . . . . . 13

Rozwiązywanie problemów . . . . . 13

    Komunikaty . . . . . 14

## Witamy w świecie Sony!

Dziękujemy za zakup radioodtwarzacza CD marki Sony. Ma on różne funkcje, dzięki którym jazda samochodem jest przyjemniejsza:

### • Odtwarzanie płyt CD

Można odtwarzać płyty CD-DA (także z danymi CD TEXT\*) i płyty CD-R/CD-RW przeznaczone do zastosoowań audio.



### • Odbiór radia

– Można zaprogramować po 6 stacji z każdego zakresu fal (FM1 (UKF1), FM2, FM3, MW (ŚR) i LW (DŁ)).

– Funkcja **BTM**: urządzenie wybiera z nastawionego zakresu stacje o najsilniejszym sygnale i programuje je.

### • Funkcje RDS

– Można odbierać stacje UKF wykorzystujące RDS (System Danych Radiowych).

### • Korygowanie dźwięku

– **EQ lite**: można wybrać jedną z 6 zaprogramowanych krzywych korekty.

### • Podłączanie dodatkowych urządzeń

Gniazdo AUX z przodu urządzenia pozwala na podłączenie przenośnego urządzenia audio.

\* Płyta z danymi CD TEXT to płyta CD-DA, która zawiera takie informacje jak tytuł płyty, nazwisko wykonawcy czy tytuły utworów.

## Czynności wstępne

### Nastawianie zegara

Zegar pracuje w cyklu 24-godzinnym.

#### 1 Wciśnij i przytrzymaj przycisk wyboru.

Pojawi się ekran ustawień.

#### 2 Naciśnij przycisk wyboru dotąd, aż pojawi się napis „CLOCK-ADJ”.

#### 3 Naciśnij przycisk (SEEK) +.

Migać zacznie wskazanie godziny.

#### 4 Obracając pokrętkę regulacji głośności, wyreguluj godzinę i minuty.

Aby przemieścić wskazanie, naciśnij przycisk (SEEK) -/+.

#### 5 Naciśnij przycisk wyboru.

Wybieranie ustawień jest zakończone. Zegar rozpocznie pracę.

Aby wyświetlić zegar, naciśnij przycisk (DSPL).

Ponownie naciśnij przycisk (DSPL), aby przywrócić poprzednią zawartość ekranu.

#### Wskazówka

Regulacja zegara może się również odbywać automatycznie, z użyciem systemu RDS (strona 9).

## Zdejmowanie panelu czołowego

Aby zapobiec kradzieży urządzenia, można zdjąć z niego panel czołowy.

### Sygnał ostrzegawczy

Jeśli kluczyk w stacyjce zostanie obrócony do położenia OFF, a panel czołowy wciąż znajduje się na radioodtwarzaczu, to na kilka sekund włączy się sygnał ostrzegawczy. Sygnał ten włącza się tylko wówczas, gdy jest używany wbudowany wzmacniacz radioodtwarzacza.

#### 1 Naciśnij przycisk (OFF).

Urządzenie wyłączy się.

#### 2 Naciśnij przycisk i pociągnij panel do siebie.

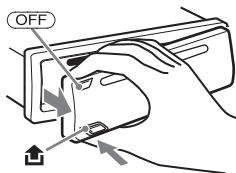

#### Uwagi

- Nie naciskać za mocno panelu czołowego ani wyświetlacza.

- Nie narażać panelu czołowego na wysoką temperaturę ani wilgoć. Unikać zostawiania go w zaparkowanym samochodzie albo na desce rozdzielczej / tylnej półce.

## Zakładanie panelu czołowego

Umieść część (A) panelu czołowego na części (B) urządzenia, jak pokazano na ilustracji, po czym lekko wepchnij lewą stronę na miejsce. Rozlegnie się lekki trzask.

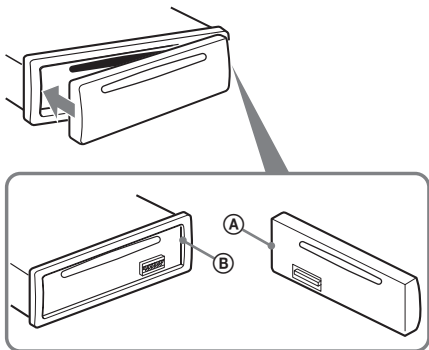

### **Uwaga**

Nie kłaść niczego po wewnętrznej stronie panelu czołowego.

## Radioodtwarzacz

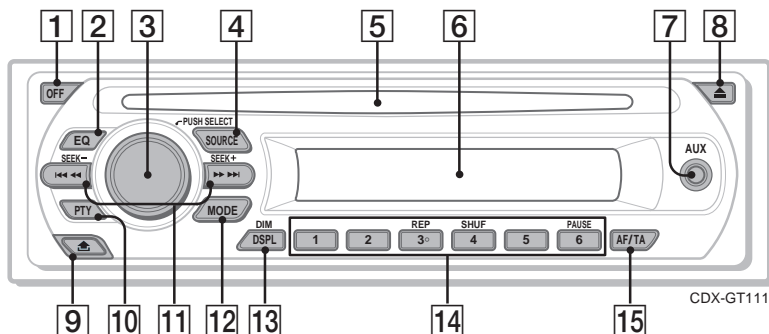

Szczegóły podano na wskazanych stronach.

### 1 Przycisk OFF

Służy do wyłączenia zasilania; zatrzymywania urządzenia źródłowego.

### 2 Przycisk EQ (korektora) 9

Służy do wybierania krzywej korekty (XPLD, NATURAL, HARD, UPBEAT, VOCAL, CUSTOM lub OFF).

### 3 Pokrętko regulacji głośności / przycisk wyboru 9

Służy do regulacji głośności (przy obracaniu); służy do wybierania wariantów (przy naciskaniu).

### 4 Przycisk SOURCE

Służy do włączania radioodtwarzacza / zmieniania źródła dźwięku (radio / CD / AUX).

### 5 Szczelina na płytę

Po włożeniu do niej płyty (opisem do góry) rozpoczyna się odtwarzanie.

### 6 Wyświetlacz

### 7 Gniazdo wejścia AUX 10

Służy do podłączania przenośnego urządzenia audio.

### 8 Przycisk ▲ (wyjmowania)

Służy do wyjmowania płyty.

### 9 Przycisk 🏠 (zdejmowania panelu czołowego) 4

### 10 Przycisk PTY (typu programu) 8

Wybieranie typu PTY w systemie RDS (po naciśnięciu).

### 11 Przyciski SEEK +/-

CD:  
Pomijanie utworów (po naciśnięciu); ciągle pomijanie utworów (po naciśnięciu i następującym w ciągu sekundy kolejnym naciśnięciu i przytrzymaniu); przechodzenie w przód i w tył utworu (po przytrzymaniu).  
Radio:  
Automatyczne nastawianie stacji radiowych (po naciśnięciu); ręczne wyszukiwanie stacji (po przytrzymaniu).

### 12 Przycisk MODE 7

Służy do wybierania zakresu fal (UKF / ŚR / DŁ).

### 13 Przycisk DSPL (zmiany trybu wyświetlania) / DIM (zmniejszenia jasności) 7

Zmienia wyświetlaną zawartość (po naciśnięciu); zmienia jasność wyświetlacza (po przytrzymaniu).

### 14 Przyciski numeryczne

CD:

#### ③ : REP

Służy do powtarzania bieżącego utworu / płyty.

#### ④ : SHUF

Służy do odtwarzania utworów w przypadkowej kolejności.

#### ⑥ : PAUSE

Włącza pauzę w odtwarzaniu. Aby wyłączyć pauzę, należy ponownie nacisnąć przycisk.

Radio:

Nastawianie zaprogramowanych stacji radiowych (po naciśnięciu); programowanie stacji (po przytrzymaniu).

### 15 Przycisk AF (częstotliwości zastępczych) / TA (komunikatów o ruchu drogowym) 8

Służy do wybierania ustawień AF i TA w systemie RDS.

## Radio

### Programowanie i nastawianie stacji

#### Ostrzeżenie

Aby uniknąć wypadku, do nastawiania stacji podczas jazdy należy używać funkcji automatycznego programowania stacji radiowych (BTM).

#### Programowanie automatyczne

##### — BTM

#### 1 Naciskaj przycisk (SOURCE), aż pojawi się napis „TUNER”.

Aby zmienić zakres fal, naciskaj przycisk (MODE). Do wyboru są zakresy FM1 (UKF1), FM2, FM3, MW (SR) i LW (DŁ).

#### 2 Wciśnij i przytrzymaj przycisk wyboru.

Pojawi się ekran ustawień.

#### 3 Naciskaj przycisk wyboru, aż pojawi się napis „BTM”.

#### 4 Naciśnij przycisk (SEEK) +.

Urządzenie przypisze stacje do przycisków numerycznych, porządkując je według częstotliwości.

Po zaprogramowaniu stacji rozlega się sygnał.

#### Programowanie ręczne

#### 1 Podczas odbioru stacji, którą chcesz zaprogramować, wciśnij i trzymaj żądany przycisk numeryczny (1 do 6) dotąd, aż pojawi się wskaźnik „MEMORY”.

Na wyświetlaczu pojawi się numer przycisku.

##### Uwaga

Jeśli spróbujesz przypisać do tego samego przycisku numerycznego inną stację, poprzednio przypisana stacja zostanie skasowana.

##### Wskazówka

W przypadku programowania stacji RDS w pamięci umieszczane jest także ustawienie AF/TA (strona 8).

#### Nastawianie zaprogramowanych stacji

#### 1 Wybierz zakres fal, a następnie naciśnij żądany przycisk numeryczny (1 do 6).

#### Automatyczne nastawianie stacji

#### 1 Wybierz zakres fal, a następnie naciśnij przycisk (SEEK) -/+, aby wyszukać stację.

Wyszukiwanie zostanie przerwane po odebraniu stacji. Powtarzaj wyszukiwanie aż do nastawienia żądanej stacji.

##### Wskazówka

Jeśli znasz częstotliwość stacji, którą chcesz nastawić, przytrzymaj wciśnięty przycisk (SEEK) -/+, aby z grubsza nastawić częstotliwość, po czym naciskaj przycisk (SEEK) -/+, aby precyzyjnie nastawić częstotliwość (strojenie ręczne).

## RDS

#### Informacja o systemie

Stacje UKF z systemem danych radiowych (RDS) nadają obok zwykłego programu radiowego także niesłyszalne informacje cyfrowe.

#### Zawartość wyświetlacza

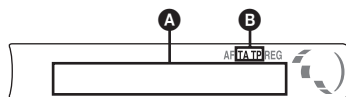

**A** Częstotliwość\*<sup>1</sup> (nazwa stacji), numer pamięci, zegar, dane RDS

**B** TA/TP\*<sup>2</sup>

\*<sup>1</sup> Podczas odbioru stacji RDS, na lewo od wskazania częstotliwości widać wskaźnik „\*”.

\*<sup>2</sup> Podczas komunikatu o ruchu drogowym miga wskaźnik „TA”. Wskaźnik „TP” pali się po odebraniu odpowiedniej stacji.

Aby zmieniać informacje wyświetlane w polu

**A**, naciskaj przycisk (DSPL).

#### Usługi RDS

Radioodtworacz automatycznie zapewnia następujące usługi RDS:

##### AF (częstotliwości zastępcze)

Pozwala na wybór tego nadajnika w sieci, który zapewnia najsilniejszy sygnał. Dzięki tej funkcji można słuchać jednej stacji przy podróżach na długie dystanse, bez konieczności ręcznego zmieniania częstotliwości.

##### TA (komunikaty o ruchu drogowym)/TP (programy o ruchu drogowym)

Umożliwia odbiór informacji o bieżącej sytuacji na drogach / audycji dla kierowców. Odebrany komunikat / program przerywa odtwarzanie bieżącego źródła dźwięku.

## PTY (typy programu)

Wyświetla typ aktualnie odbieranego programu i umożliwia wyszukanie programu określonego typu.

## CT (czas zegarowy)

Umożliwia nastawianie zegara na podstawie danych CT z sygnału RDS.

### Uwagi

- Zestaw dostępnych funkcji RDS zależy od kraju i regionu.
- System RDS może nie działać właściwie, jeśli sygnał stacji jest słaby albo jeśli nastawiona stacja nie nadaje danych RDS.

## Wybieranie ustawień AF i TA

### 1 Naciskaj przycisk (AF/TA), aż pojawi się żądane ustawienie.

| Wybierz ustawienie | Aby                                      |
|--------------------|------------------------------------------|
| AF-ON              | włączyć funkcję AF i wyłączyć funkcję TA |
| TA-ON              | włączyć funkcję TA i wyłączyć funkcję AF |
| AF, TA-ON          | włączyć funkcje AF i TA                  |
| AF, TA-OFF         | wyłączyć funkcje AF i TA                 |

## Programowanie stacji RDS z ustawieniami AF i TA

Stacje RDS programuje się razem z ustawieniami funkcji AF/TA. W przypadku użycia funkcji BTM, programowane są tylko stacje RDS i otrzymują one identyczne ustawienia funkcji AF/TA

Programują stacje ręcznie, można programować zarówno stacje RDS, jak i pozostałe, i wybierać indywidualne ustawienia AF i TA dla poszczególnych stacji.

- 1 Wybierz ustawienia funkcji AF/TA, po czym zaprogramuj stację przy użyciu funkcji BTM lub ręcznie.

## Programowanie głośności komunikatów o ruchu drogowym

Można zawczasu nastawić głośność komunikatów o ruchu drogowym, dzięki czemu komunikat nie pozostanie niezauważony.

- 1 Nastaw żadaną głośność pokrętkiem regulacji głośności.
- 2 Wciśnij i trzymaj przycisk (AF/TA) dotąd, aż pojawi się napis „TA”.

## Odbieranie komunikatów o zagrożeniu

Jeśli jest włączona funkcja AF albo TA i rozpocznie się nadawanie komunikatu o zagrożeniu, to urządzenie automatycznie przerwie odtwarzanie i przełączy się na ten komunikat.

## Śłuchanie programu dla jednego regionu — REG

Kiedy jest włączona funkcja AF: fabryczne ustawienie urządzenia ogranicza odbiór do określonego regionu. Dzięki temu nie włączy się inna stacja regionalna o silniejszym sygnale.

Po opuszczeniu obszaru nadawania stacji regionalnej należy wybrać ustawienie „REG-OFF” (strona 10).

### Uwaga

Ta funkcja nie działa w Wielkiej Brytanii i w niektórych innych państwach.

## Funkcja łączy lokalnego (dotyczy tylko Wielkiej Brytanii)

Funkcja łączy lokalnego pozwala na wybieranie innych stacji lokalnych nadających na danym obszarze, nawet jeśli nie są one przypisane do przycisków numerycznych.

- 1 Podczas odbioru stacji UKF naciśnij przycisk numeryczny (1) do (6), do którego jest przypisana lokalna stacja.
- 2 W ciągu pięciu sekund ponownie naciśnij przycisk numeryczny lokalnej stacji. Powtarzaj te czynności aż do odebrania żądanej stacji lokalnej.

## Wybieranie typu programu (PTY)

### 1 Podczas słuchania stacji UKF naciśnij przycisk (PTY).



Jeśli stacja nadaje dane PTY, pojawi się nazwa typu obecnego programu.

### 2 Naciskaj przycisk (PTY), aż pojawi się żądany typ programu.

### 3 Naciśnij przycisk (SEEK) +/-.

Urządzenie rozpocznie wyszukiwanie stacji, która nadaje program wybranego typu.



## Typy programów

**NEWS** (Wiadomości), **AFFAIRS** (Aktualności), **INFO** (Informacje), **SPORT** (Sport), **EDUCATE** (Edukacja), **DRAMA** (Słuchowisko), **CULTURE** (Kultura), **SCIENCE** (Nauka), **VARIED** (Różne), **POP M** (Muzyka pop), **ROCK M** (Muzyka rockowa), **EASY M** (Muzyka łatwa w odbiorze), **LIGHT M** (Lekka muzyka klasyczna), **CLASSICS** (Muzyka klasyczna), **OTHER M** (Inne rodzaje muzyki), **WEATHER** (Pogoda), **FINANCE** (Finanse), **CHILDREN** (Programy dla dzieci), **SOCIAL A** (Programy społeczne), **RELIGION** (Religia), **PHONE IN** (Audycje na telefon), **TRAVEL** (Podróże), **LEISURE** (Czas wolny), **JAZZ** (Muzyka jazzowa), **COUNTRY** (Muzyka country), **NATION M** (Muzyka ludowa), **OLDIES** (Złote przeboje), **FOLK M** (Muzyka folk), **DOCUMENT** (Audycje dokumentalne)

### Uwaga

Funkcji tej nie można używać w pewnych krajach, w których nie są dostępne dane PTY.

## Wybieranie ustawienia CT

### 1 Wybierz ustawienie „CT-ON” (strona 10).

#### Uwagi

- Funkcja CT może nie działać pomimo odbierania stacji RDS.
- Między godziną nastawioną przez funkcję CT a rzeczywistą godziną może występować niewielka różnica.

## Inne funkcje

## Zmianie ustawień dźwięku

### Regulacja parametrów dźwięku — BAL / FAD

Można wyregulować balans, proporcje przód-tył i głośność w głośniku basowym.

#### 1 Naciskając przycisk wyboru, wyświetli wskazanie „BAL” (balans) lub „FAD” (przód-tył).

Parametry zmieniają się następująco:

**LOW**\*1 (tony niskie) → **HI**\*1 (tony wysokie) → **BAL** (lewo-prawo) → **FAD** (proporcje przód-tył) → **AUX**\*2

\*1 Kiedy jest włączona funkcja EQ lite (strona 9).

\*2 Kiedy jest udostępnione źródło AUX (strona 10).

#### 2 Obracając pokrętko regulacji głośności, zmień ustawienie wybranego parametru.

Po 3 sekundach wybieranie ustawień jest zakończone, a wyświetlacz powraca do normalnego trybu odtwarzania / odbioru.

## Regulowanie korektora — EQ lite

Po wybraniu trybu korekty „CUSTOM” można wybrać i zaprogramować ustawienia korektora dla różnych zakresów dźwięków.

#### 1 Wybierz źródło dźwięku, po czym naciskaj przycisk , aby wybrać tryb korekty „CUSTOM”.

#### 2 Naciskaj przycisk wyboru, aż pojawi się napis „LOW” (tony niskie) lub „HI” (tony wysokie).

#### 3 Obracając pokrętko regulacji głośności, nastaw żądany poziom dźwięku.

Poziom dźwięku można regulować z dokładnością do 1 dB od -10 dB do +10 dB.



Powtarzając czynności 2 i 3, wyreguluj krzywą korekty.

W celu przywrócenia fabrycznie zaprogramowanej krzywej korekty, przed zakończeniem wybierania ustawień naciśnij na dwie sekundy przycisk wyboru.

Po 3 sekundach wybieranie ustawień jest zakończone, a wyświetlacz powraca do normalnego trybu odtwarzania / odbioru.

### Wskazówka

Ustawienia korektora można także zmieniać w innych trybach korekty.

## Zmianianie ustawień radioodtworaczca — SET

- 1 Wciśnij i przytrzymaj przycisk wyboru.**  
Pojawia się ekran ustawień.
- 2 Naciskaj przycisk wyboru dotąd, aż pojawi się żądany parametr.**
- 3 Obracając pokrętko regulacji głośności, wybierz żądane ustawienie (na przykład „ON” albo „OFF”).**
- 4 Wciśnij i przytrzymaj przycisk wyboru.**  
Wybieranie ustawień jest zakończone, a wyświetlacz powraca do normalnego trybu odtwarzania / odbioru.

### Uwaga

Wyświetlane parametry zależą od źródła dźwięku i wybranych ustawień.

Można zmienić ustawienia następujących parametrów (szczegóły podano na wskazanych stronach:

Symbol „●” oznacza ustawienie domyślne.

---

**CLOCK-ADJ** (nastawianie zegara) (strona 4)

**CT** (czas zegarowy)

Można wybrać ustawienie „CT-ON” lub „CT-OFF” (●) (strona 8, 9).

---

**BEEP** (sygnalizacja dźwiękowa)

Można wybrać ustawienie „BEEP-ON” (●) lub „BEEP-OFF”.

---

**AUX-A**\*1 (źródło AUX)

Włączenie („AUX-A-ON” (●)) lub wyłączenie („AUX-A-OFF”) wyświetlania źródła AUX (strona 10).

---

**A.OFF** (automatyczne wyłączenie)

Automatyczne, całkowite wyłączenie radioodtworaczca po upływie zadanego czasu od jego wyłączenia: „A.OFF-NO” (●), „A.OFF-30S” (sekund), „A.OFF-30M” (minut) lub „A.OFF-60M” (minut).

---

**DEMO**\*1 (tryb pokazu)

Włączenie („DEMO-ON” (●)) lub wyłączenie („DEMO-OFF”) trybu pokazu.

---

**DIM** (jasność wyświetlacza)

Zmienia jasność wyświetlacza.

– „DIM-ON”: jasność wyświetlacza jest zmniejszona.

– „DIM-OFF” (●): wyświetlacz ma normalną jasność.

---

**M.DSPL** (Motion Display)

– „M.DSPL-ON” (●): wyświetlanie ruchomych wzorów.

– „M.DSPL-OFF”: wyłączenie funkcji Motion Display.

---

**A.SCRL** (automatyczne przesuwanie się napisów)

Automatyczne przesuwanie się po ekranie długich napisów w momencie zmiany utworu.  
– „A.SCRL-ON” (●): przesuwanie napisów.  
– „A.SCRL-OFF”: napisy nie przesuwają się.

---

**LOCAL** (tryb wyszukiwania lokalnego)

– „LOCAL-ON”: nastawianie tylko stacji o silniejszych sygnałach.  
– „LOCAL-OFF” (●): normalny odbiór.

---

**MONO**\*2 (tryb monofoniczny)

W celu poprawy jakości odbioru w paśmie UKF można wybrać tryb monofoniczny.

– „MONO-ON”: odbiór audycji stereofonicznych w wersji monofonicznej.  
– „MONO-OFF” (●): odbiór audycji stereofonicznych w wersji stereofonicznej.

---

**REG**\*2 (odbior stacji regionalnej)

Można wybrać ustawienie „REG-ON” (●) lub „REG-OFF” (strona 8).

---

**LOUD** (kontur)

Ta funkcja umożliwia uzyskanie wyraźnego dźwięku przy małej głośności.

– „LOUD-ON”: wzmacnianie tonów niskich i wysokich.

– „LOUD-OFF” (●): bez wzmacniania tonów niskich i wysokich.

---

**BTM** (strona 7)

\*1 *Kiedy urządzenie jest wyłączone.*

\*2 *Kiedy odbierana jest stacja UKF.*

## Posługiwanie się oferowanymi oddzielnymi urządzeniami

### Dodatkowe urządzenie audio

Gniazdo wejścia AUX (mini jack stereo) umożliwia podłączenie oferowanego oddzielnie przenośnego urządzenia audio. Później można wybrać odpowiednie źródło i słuchać dźwięku z podłączonego urządzenia przez głośniki samochodu. Istnieje możliwość skompensowania różnicy poziomu dźwięku między radioodtworaczem a podłączonym urządzeniem.

### Podłączanie przenośnego urządzenia

- 1 Wyłącz urządzenie przenośne.
- 2 Zmniejsz głośność w radioodtworaczcu.
- 3 Podłącz urządzenie do radioodtworaczca.

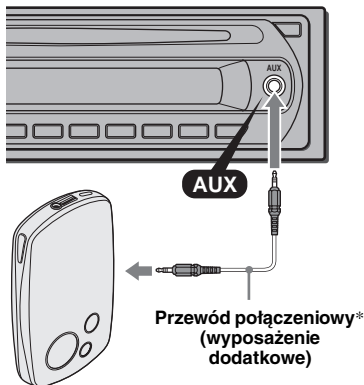

\* Użyj przewodu z prostym wtykiem.

## Korygowanie poziomu głośności

Przed rozpoczęciem odtwarzania należy skorygować głośność w każdym z podłączanych urządzeń.

- 1 Zmniejsz głośność w radioodtwarzaczu.
- 2 Naciskaj przycisk **(SOURCE)**, aż pojawi się wskazanie „AUX”.  
Pojawi się napis „FRONT IN”.
- 3 Włącz odtwarzanie w przenośnym urządzeniu audio i nastaw w nim umiarkowany poziom głośności.
- 4 Nastaw w radioodtwarzaczu normalny poziom głośności.
- 5 Naciskaj przycisk wyboru, aż pojawi się napis „AUX”, po czym wyreguluj poziom głośności (-8 dB do +18 dB) pokrętkiem regulacji głośności.

## Informacje dodatkowe

### Zalecenia eksploatacyjne

- Jeśli samochód stał zaparkowany i bezpośrednio świeciło na niego słońce, przed użyciem urządzenia należy pozwolić mu ostygnąć.
- Podczas pracy urządzenia automatycznie będzie się wysuwała antena sterowana siłownikiem.

### Skrapianie pary wodnej

W deszczowy dzień i w miesiącach bardzo wilgotnych na soczewkach i na wyświetlaczu urządzenia może się skroplić para wodna. W takim przypadku urządzenie nie będzie działać właściwie. Należy wtedy wyjąć płytę i odczekać mniej więcej godzinę na odparowanie wilgoci.

### Aby zachować wysoką jakość dźwięku

Uważać, aby nie zachłapać urządzenia i płyt sokami ani innymi napojami.

### Uwagi o płytach

- Aby utrzymać płytę w czystości, nie dotykać jej powierzchni. Chwytać płytę za krawędzie.
- Nieużywane płyty przechowywać w pudełkach albo w magazynkach na płyty.
- Nie narażać płyt na wysoką temperaturę. Unikać zostawiania ich na desce rozdzielczej lub tylnej półce zaparkowanego samochodu.
- Nie używać płyt pokrytych lepкими napisami lub osadami; nie naklejać etykiet na takie płyty. Taką płytą może się przestać obracać, co spowoduje awarię urządzenia lub zniszczenie płyty.



- Nie używać płyt z naklejonymi etykietkami albo naklejkami.  
Użycie takich płyt grozi następującymi problemami:
  - trudnościami z wyjęciem płyty (ze względu na odklejenie się etykiety albo naklejki i zablokowanie mechanizmu wysuwającego),
  - brakiem możliwości właściwego odczytu danych o dźwięku (na przykład przerwami w dźwięku lub jego brakiem) ze względu na skurczenie się etykiety albo naklejki i w konsekwencji deformację płyty.
- W urządzeniu nie można odtwarzać płyt o specjalnych kształtach (serca, kwadratu, gwiazdy itp.). Próba odtworzenia takiej płyty grozi uszkodzeniem urządzenia.
- Nie można odtwarzać płyt CD o średnicy 8 cm.

- Przed odtwarzaniem należy wyczyścić płytę dostępną w handlu ściereczką do czyszczenia. Wycierać płytę od środka na zewnątrz. Nie używać rozpuszczalników, takich jak benzyna czy rozcieńczalnik, dostępnych w handlu środków czyszczących ani antystatycznego aerozolu przeznaczanego do płyt analogowych.



## Uwagi o płytach CD-R / CD-RW

- W urządzeniu nie można odtwarzać pewnych płyt CD-R / CD-RW (zależy to od sprzętu użytego do nagrywania i od stanu płyty).
- Nie można odtwarzać płyty CD-R / CD-RW, która nie została sfinalizowana.

## Płyty muzyczne kodowane w celu ochrony praw autorskich

Urządzenie jest przystosowane do odtwarzania płyt zgodnych ze standardem płyty kompaktowej (CD). W ostatnim czasie niektórzy producenci nagrań wprowadzili na rynek płyty muzyczne kodowane w celu ochrony praw autorskich. Zwracamy uwagę, że zdarzają się wśród nich płyty niezgodne ze standardem CD. Odtworzenie takich płyt w urządzeniu może się okazać niemożliwe.

## Uwaga o płytach DualDisc

DualDisc to płyta dwustronna, której jedna strona zawiera nagranie DVD, a druga strona nagranie cyfrowego dźwięku. Zwracamy uwagę, że nie gwarantuje się odtwarzania „dźwiękowej” strony płyty DualDisc, ponieważ strona ta jest niezgodna ze standardem płyty kompaktowej (CD).

## Konserwacja

### Wymiana bezpiecznika

Wymieniając bezpiecznik, należy użyć zamiennika o prądzie znamionowym identycznym z prądem podanym na poprzednim bezpieczniku. Jeśli bezpiecznik przepali się, należy go wymienić po sprawdzeniu podłączenia zasilania. Jeśli nowo wymieniony bezpiecznik również się przepali, może to oznaczać wewnętrzne uszkodzenie. W takim przypadku należy się porozumieć z najbliższą autoryzowaną stacją serwisową Sony.

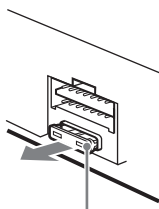

Bezpiecznik (10 A)

## Czyszczenie złącza

Urządzenie może nie działać właściwie, jeśli nie są czyste złącza między nim a panelem czołowym. Aby temu zapobiec, zdejmij panel czołowy (strona 4) i wyczyść złącza bawełnianą watką zanurzoną w spirytusie. Nie naciskaj złączy za mocno, gdyż grozi to ich uszkodzeniem.

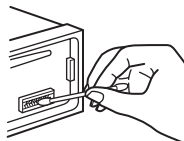

Radioodtwarzacz

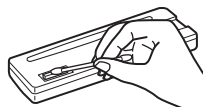

Tył panelu czołowego

### Uwagi

- Dla bezpieczeństwa, przed czyszczeniem złączy wyłącz zapon i wyjmij klucz z stacyjki.
- Nigdy nie należy dotykać złączy bezpośrednio palcami ani żadnymi metalowymi przedmiotami.

## Wymowanie urządzenia

### 1 Zdejmij kołnierz ochronny.

- 1 Zdejmij panel czołowy (strona 4).
- 2 Zaczep kluczyki odblokowujące o kołnierz ochronny.

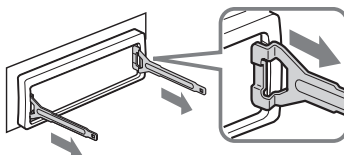

Właściwie ustaw kluczyki, jak na ilustracji.

- 3 Pociągnij za oba kluczyki, aby zdjąć kołnierz ochronny.

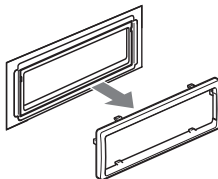

### 2 Wymontuj urządzenie.

- 1 Wsuń oba kluczyki odblokowujące aż do ich zablokowania.

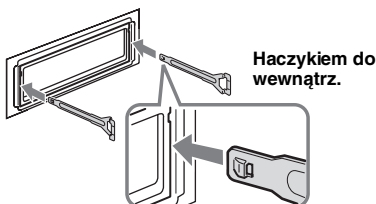

Haczykiem do wewnątrz.

- ② Pociągnij za oba kluczyki, aby obluźować urządzenie.

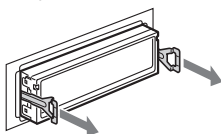

- ③ Wysuń urządzenie z kieszeni montażowej.

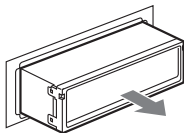

## Dane techniczne

### Sekcja odtwarzacza CD

Odstęp sygnału od szumu 95 dB

Pasmo przenoszenia 10 – 20 000 Hz

Kołysanie i drżenie Poniżej dającego się zmierzyć poziom

### Sekcja tunera

#### UKF (FM)

Zakres częstotliwości 87,5 – 108,0 MHz

Gniazdo anteny

Gniazdo anteny zewnętrznej

Częstotliwość pośrednia 10,7 MHz / 450 kHz

Czułość użyteczna 9 dBf

Selektywność 75 dB przy 400 kHz

Odstęp sygnału od szumu

67 dB (stereo), 69 dB (mono)

Zniekształcenia harmoniczne przy 1 kHz

0,5 % (stereo), 0,3 % (mono)

Separacja 35 dB przy 1 kHz

Pasmo przenoszenia 30 – 15 000 Hz

#### ŚR/DŁ (MW/LW)

Zakres częstotliwości

ŚR (MW): 531 – 1 602 kHz

DŁ (LW): 153 – 279 kHz

Gniazdo anteny

Gniazdo anteny zewnętrznej

Częstotliwość pośrednia 10,7 MHz / 450 kHz

Czułość ŚR (MW): 30  $\mu$ V, DŁ (LW): 40  $\mu$ V

### Sekcja wzmacniacza mocy

Wyjścia Wyjścia głośnikowe (połączenia trwałe)

Impedancja głośników 4 – 8 omów

Maksymalna moc wyjściowa

45 W  $\times$  4 (przy 4 omach)

## Dane ogólne

Wyjścia

Złącze sterowania przekaźnikiem siłownika antenowego

Wejścia

Złącze sterowania wyciszaniem dźwięku przy telefonowaniu

Gniazdo antenowe

Gniazdo wejścia AUX (mini jack stereo)

### Regulacja brzmienia

Tony niskie:  $\pm 10$  dB przy 100 Hz

Tony wysokie:  $\pm 10$  dB przy 10 kHz

### Kontur

+9 dB przy 100 Hz

+5 dB przy 10 kHz

Zasilanie Napięcie stałe 12 V z akumulatora samochodowego (biegun ujemny na masie)

Wymiary Około 178  $\times$  50  $\times$  179 mm (szer.  $\times$  wys.  $\times$  gł.)

Wymiary montażowe Około 182  $\times$  53  $\times$  162 mm (szer.  $\times$  wys.  $\times$  gł.)

Waga Około 1,2 kg

### Dostarczane wyposażenie

Elementy do instalacji i podłączenia (1 zestaw)

Konstrukcja i dane techniczne mogą ulec zmianie.



- Niektóre płytki drukowane nie zawierają środków opóźniających zapłon opartych na halogenkach.
- Obudowy nie zawierają środków opóźniających zapłon opartych na halogenkach.
- Materiały amortyzujące w opakowaniach wykonano z papieru.

## Rozwiązywanie problemów

Poniższa lista ułatwi rozwiązanie większości problemów, jakie mogą wystąpić z urządzeniem. Przed zapoznaniem się z nią należy sprawdzić połączenia i sposób obsługi.

### Ogólne

#### Brak zasilania urządzenia.

Sprawdzić połączenia. Jeśli wszystko jest w porządku, sprawdzić bezpiecznik.

#### Antena sterowana siłownikiem nie wysuwa się.

Antena nie jest wyposażona w przekaźnik.

#### Brak dźwięku.

- Zbyt mała głośność.
- W systemie z dwoma głośnikami proporcje przód-tył (FAD) nie są nastawione w położenie pośrednie.

#### Brak sygnalizacji dźwiękowej.

Sygnalizacja została wyłączona (strona 10).

#### Zawartość pamięci uległa skasowaniu.

- Odłączono przewód zasilający lub akumulator.
- Przewód zasilający nie jest podłączony właściwie.

#### Kasowane są zaprogramowane stacje i właściwa godzina.

#### Przepalił się bezpiecznik.

#### Zmiana położenia kluczyka w stacyjce powoduje zakłócenia.

Przewody nie są właściwie podłączone do złącza zasilania akcesoriów w samochodzie.

---

### Wskaźniki znikają z wyświetlacza / nie pojawiają się na wyświetlaczu.

- Wybrane jest ustawienie „DIM-ON” funkcji zmniejszania jasności wyświetlacza (strona 10).
- Wskaźniki znikają po naciśnięciu na pewien czas przycisku **OFF**.
  - Ponownie przytrzymać wciśnięty przycisk **OFF**, aby wyświetlić wskaźniki.
- Złącza są brudne (strona 12).

---

### Nie działa funkcja automatycznego wyłączenia.

- Radioodtworacz jest włączony. Funkcja automatycznego wyłączenia działa po wyłączeniu radioodtworacza.
- Wyłączyć radioodtworacz.

---

### Odtwarzanie płyty CD

#### Nie można włożyć płyty.

- Jest już włożona inna płyta.
- Płyta jest na siłę wkładana spodem do góry albo niewłaściwie.

---

#### Nie zaczyna się odtwarzanie.

- Płyta jest brudna lub uszkodzona płytą.
- Próbowano odtworzyć płytę CD-R / CD-RW nieprzeznaczoną do zastosowań audio (strona 12).

---

#### Nie przesuwają się wskazania na wyświetlaczu.

- Jeśli płyta zawiera bardzo dużo znaków, wskazania mogą się nie przesuwać.
- Wyłączona jest funkcja „A.SCRL”.
  - Wybrać ustawienie „A.SCRL-ON” (strona 10).

---

#### Przerwy w dźwięku.

- Niewłaściwie wykonana instalacja.
  - Zainstalować urządzenie pod kątem mniejszym niż 45°, mocując je do stabilnej części samochodu.
- Płyta jest brudna lub uszkodzona.

---

#### Nie można wyjąć płyty.

- Naciśnąć przycisk  (wyjmowania) (strona 6).

---

### Odbiór radia

#### Nie można odbierać stacji.

#### Dźwięk nie przebija się przez zakłócenia.

- Podłączyć przewód sterowania silownikiem antenowym (niebieski) lub przewód zasilania akcesoriów (czerwony) do przewodu zasilającego wzmacniacza antenowego (tylko jeśli w boczną / tylną szybę samochodu jest wbudowana antena UKF / SR / DŁ.).
- Sprawdzić podłączenie anteny samochodowej.
- Antena automatyczna nie wysuwa się.
  - Sprawdzić podłączenie przewodu sterującego silownikiem antenowym.
- Sprawdzić częstotliwość.

---

#### Nie można nastawiać zaprogramowanych stacji.

- Zaprogramować właściwą częstotliwość.
- Nadawany sygnał jest za słaby.

---

### Nie działa funkcja strojenia automatycznego.

- Niewłaściwe ustawienie trybu wyszukiwania lokalnego.
  - Strojenie jest za często przerywane:
    - Włączyć tryb „LOCAL-ON” (strona 10).
  - Podczas strojenia pomijane są stacje:
    - Wybrać tryb monofoniczny „MONO-ON” (strona 10).
- Nadawany sygnał jest za słaby.
  - Nastawić częstotliwość ręcznie.

---

### Podczas odbioru stacji UKF miga wskaźnik „ST”.

- Dokładnie nastawić częstotliwość.
- Nadawany sygnał jest za słaby.
  - Wybrać tryb monofoniczny „MONO-ON” (strona 10).

---

### Stereofoniczna audycja jest odbierana w wersji monofonicznej.

- Urządzenie pracuje w trybie monofonicznym.
- Wybrać tryb „MONO-OFF” (strona 10).

---

### RDS

#### Po kilku sekundach odbioru rozpoczyna się wyszukiwanie stacji.

- Odbierana stacja nie świadczy usługi TP albo ma słaby sygnał.
- Wyłączyć funkcję TA (strona 8).

---

#### Brak komunikatów o ruchu drogowym.

- Włączyć funkcję TA (strona 8).
- Pomimo że odbierana stacja wysyła kod usługi TP, nie nadaje żadnych komunikatów o ruchu drogowym.
  - Nastawić inną stację.

---

#### Zamiast typu PTY pojawia się wskazanie „-----”.

- Nastawiona stacja nie działa w systemie RDS.
- Dane RDS nie zostały odebrane.
- Stacja nie określa typu programu.

---

### Komunikaty

---

#### ERROR

- Płyta jest brudna albo włożona spodem do góry.
  - Oczyszczyć płytę lub właściwie ją włożyć.
- Włożona została czysta płyta.
- Ze względu na jakiś problem nie można odtwarzać płyty.
  - Włożyć inną płytę.

---

#### FAILURE

- Niewłaściwe podłączenie głośników / wzmacniaczy.
- Sprawdzić połączenia w instrukcji instalacji / podłączania dla tego modelu.

---

#### L. SEEK +/-

- Podczas wyszukiwania automatycznego włączony jest tryb wyszukiwania lokalnego.

---

**NO AF**

Dla obecnej stacji nie ma częstotliwości zastępczej.  
→ Naciśnąć przycisk (SEEK) +/- w czasie migania nazwy stacji. Urządzenie rozpocznie wyszukiwanie innej częstotliwości z tym samym kodem PI (identyfikacji programu) (migać będzie napis „PI SEEK”).

---

**NO MUSIC**

Włożona płyta CD nie zawiera plików muzycznych.  
→ Włożyć do radioodtwarzacza muzyczną płytę CD.

---

**NO NAME**

W utworze nie jest zapisana nazwa utworu / albumu / grupy / płyty.

---

**NO TP**

Urządzenie będzie nadal poszukiwało dostępnych stacji TP.

---

**OFFSET**

Podejrzanie wewnętrzznego uszkodzenia.  
→ Sprawdzić połączenia. Jeśli komunikat nie zniknie z wyświetlacza, skontaktować się z najbliższą autoryzowaną stacją serwisową Sony.

---

**READ**

Urządzenie odczytuje z płyty informacje o wszystkich utworach i grupach.  
→ Zaczekać na zakończenie odczytu i automatyczne rozpoczęcie odtwarzania. Zależnie od struktury płyty, może to potrwać ponad minutę.

---

**PUSH EJT**

Nie można wyjąć płyty.  
→ Naciśnąć przycisk  (wyjmowania) (strona 6).

---

„ L L L L ” albo „ 7 7 7 7 ”

Podczas przechodzenia w przód lub w tył nagrań osiągnięto początek albo koniec płyty i nie można przejść dalej.

---

„ — ”

Urządzenie nie pozwala na wyświetlenie tego znaku.

---

Jeśli podane tu rozwiązania nie poprawią sytuacji, prosimy o skontaktowanie się z najbliższą autoryzowaną stacją serwisową Sony.

Jeśli urządzenie wymaga naprawy ze względu na problemy z odtwarzaniem płyty CD, prosimy o dostarczenie płyty używanej w czasie, gdy problem wystąpił po raz pierwszy.

<http://www.sony.net/>

Sony Corporation Printed in Czech Republic (EU)

PL



**Usuwanie wyeksploatowanych urządzeń elektrycznych i elektronicznych (dotyczy krajów Unii Europejskiej i innych krajów europejskich z wydzielonymi systemami zbierania odpadów)**

Ten symbol na produkcie lub jego opakowaniu oznacza, że produkt nie powinien być zaliczany do odpadów domowych. Należy go przekazać do odpowiedniego punktu, który zajmuje się zbieraniem i recyklingiem urządzeń elektrycznych i elektronicznych.

Prawidłowe usunięcie produktu zapobiegnie potencjalnym negatywnym konsekwencjom dla środowiska naturalnego i zdrowia ludzkiego, których przyczyną mogłoby być niewłaściwe usuwanie produktu. Recykling materiałów pomaga w zachowaniu surowców naturalnych. Aby uzyskać szczegółowe informacje o recyklingu tego produktu, należy się skontaktować z władzami lokalnymi, firmą świadczącą usługi oczyszczania lub sklepem, w którym produkt ten został kupiony.