



Para obter detalhes, consulte as Instruções de funcionamento.

## Guia de configuração rápida

DAV-DZ340/DZ740

### 1 Ligar os altifalantes

Para o DAV-DZ740, é necessário proceder à montagem dos altifalantes. Consulte o "Guia de Instalação dos Altifalantes" fornecido.

Para todos os modelos, ligue os cabos dos altifalantes de modo a que a cor corresponda à das tomadas SPEAKERS da unidade.

#### Para ligar os cabos dos altifalantes aos altifalantes

Ligue o cabo de modo a que a cor da anilha corresponda à cor da etiqueta existente na parte traseira do altifalante.

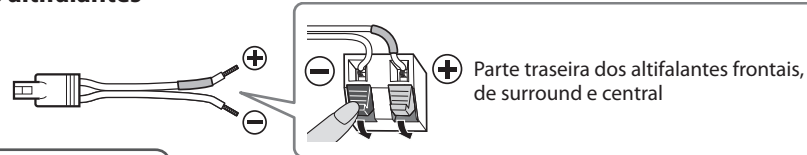

Parte traseira dos altifalantes frontais, de surround e central

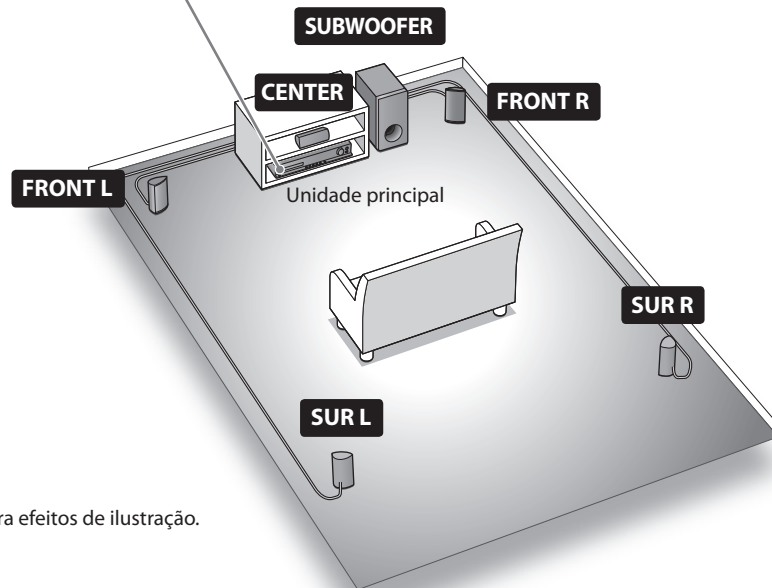
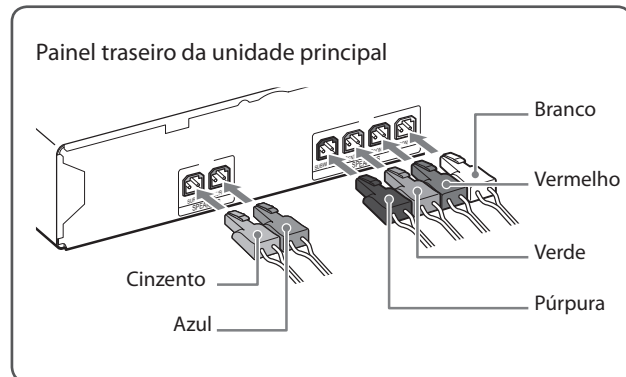

O modelo DAV-DZ340 é utilizado para efeitos de ilustração.

### 2 Ligar o seu televisor/caixa decodificadora

Selecione o método de ligação de vídeo e de áudio, dependendo das tomadas do seu televisor ou caixa decodificadora.

#### Ligar o vídeo ao seu televisor

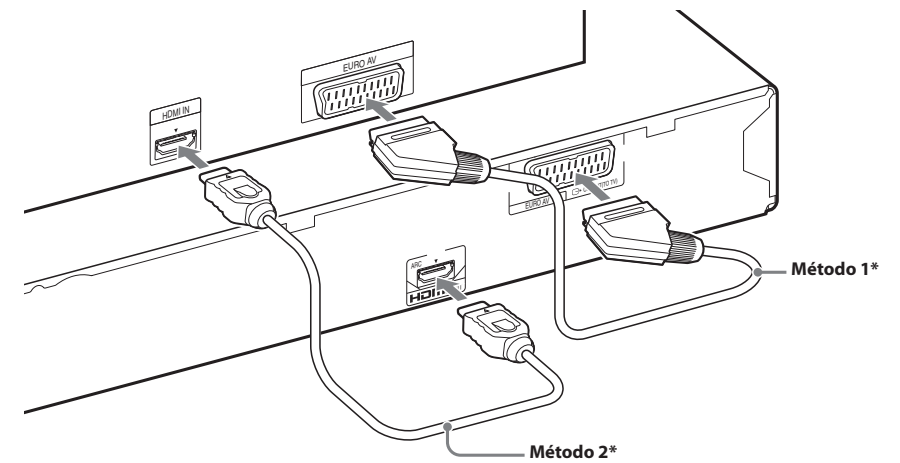
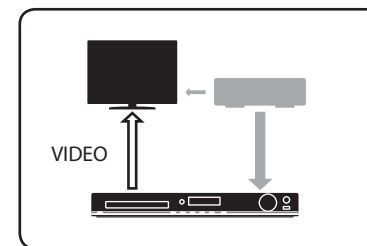

\*Não fornecido.

#### Ligar o áudio da caixa decodificadora

Se não utilizar uma caixa decodificadora, consulte "Ligar o seu televisor/caixa decodificadora", nas Instruções de funcionamento.

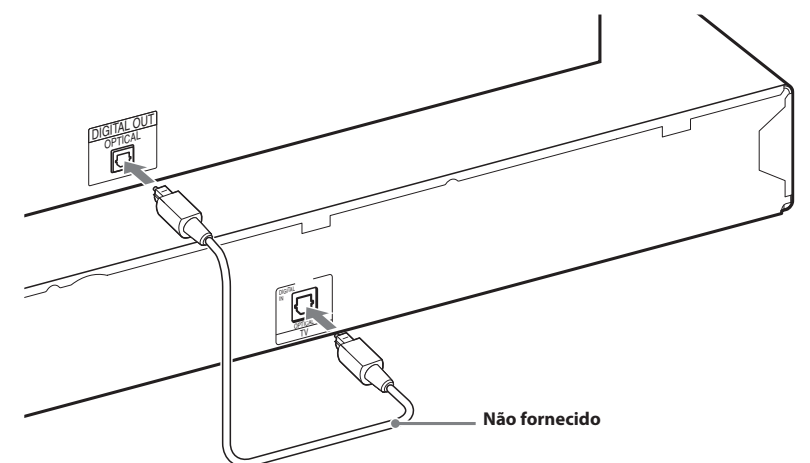
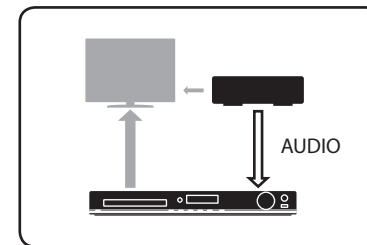

# 3 Efectuar a Configuração rápida

**Nota**

Não introduza um disco antes de efectuar a Configuração rápida.

## 1 Ligue o cabo de alimentação CA.

A forma da tomada de parede varia dependendo da área.

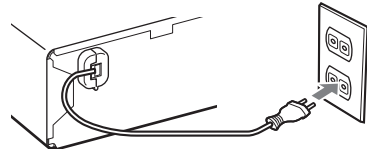

## 2 Ligue a unidade principal e o televisor.

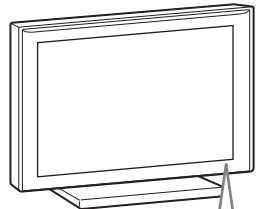
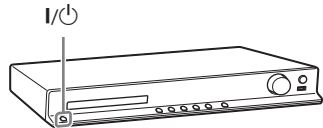

(alimentação)

## 3 Regule o selector de entrada do televisor de modo a apresentar "SONY Home Theatre System".

## 4 Defina cada um dos itens seguintes, utilizando ←/↑/↓/→ e (+).

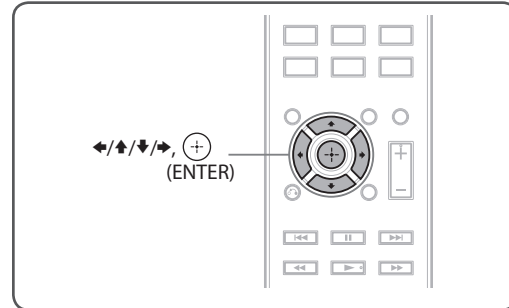

**Nota**

As opções apresentadas diferem consoante a área.

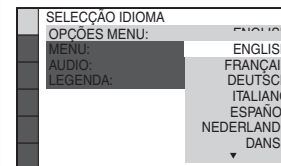
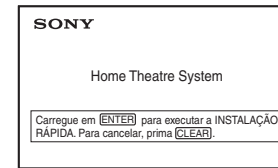

Selecione o idioma das opções de menu.

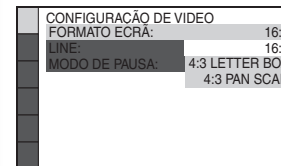

Selecione o formato do televisor ligado.

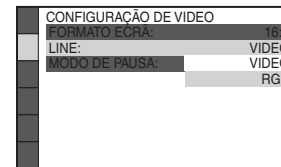

Selecione o método de saída dos sinais de vídeo.

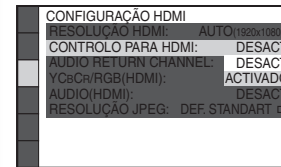

Selecione [ACTIVADO] quando ligar a unidade principal e o televisor através de um cabo HDMI.

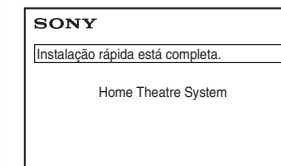

**A configuração básica está concluída. Consulte as Instruções de funcionamento fornecidas para obter detalhes sobre como efectuar a reprodução de um disco e utilizar outras funções.**