

Digitalne surround slušalice

Upute za uporabu

MDR-DS6500

UPOZORENJE

Kako biste smanjili opasnost od požara ili električnog udara, ne izlažite ovaj uređaj kapanju ili prskanju tekućina te na njega nemojte stavljati posude ispunjene tekućinama poput vaza.

Kako biste izbjegli strujni udar, nemojte otvarati kućište. Servisiranje povjerite samo stručnom osoblju.

Nemojte postavljati uređaj u skućeni prostor poput police za knjige ili ugradnog ormarića.

Pločica s podacima nalazi se na donjoj strani procesora.

Budući da se mrežni adapter koristi za spajanje i odspajanje uređaja iz napajanja, spojite ga na lako dostupnu zidnu utičnicu. Primijetite li neobičnosti u radu, odmah ga odspojite iz utičnice.

AC strujni adapter nije isključen s napajanja dok god je spojen na utičnicu, čak i ako ste isključili sam uređaj.

Baterije (vanjske ili ugrađene) nemojte dugotrajno izlagati visokim temperaturama, primjerice sunčevom svjetlu, vatri i sl.

Preglasan zvuk u slušalicama može prouzročiti gubitak sluha.

OPREZ

Upozoravamo vas da sve promjene ili preinake koje nisu izričito odobrene u ovom priručniku mogu uzrokovati gubitak prava na upravljanje ovom opremom.

Napomena korisnicima: sljedeće informacije su primjenjive samo na opremu koja se prodaje u zemljama koje primjenjuju smjernice EU

Proizvođač ovog proizvoda je Sony Corporation, 1-7-1 Konan Minato-ku, Tokyo, 108-0075 Japan. Ovlašteni predstavnik za pitanja elektromagnetske kompatibilnosti (EMC) i sigurnosti proizvoda je Sony Deutschland GmbH, Hedelfinger Strasse 61, 70327 Stuttgart, Njemačka. Za sva pitanja vezana uz servisiranje ili jamstvo pogledajte adrese navedene u popisu servisa ili jamstvenom listu.

Valjanost označavanja simbolom CE se ograničava samo na zemlje u kojima je propisano zakonom, tj. uglavnom na zemlje u Europskom ekonomskom području (EEA).



Ovime Sony Corp. izjavljuje da je ova oprema usklađena s osnovnim zahtjevima i drugim odgovarajućim propisima Direktive 1999/5/EC. Pojediniosti potražite na internetskoj stranici <http://www.compliance.sony.de/>

Napomena za korisnike u Republici Hrvatskoj

IZJAVA O SUKLADNOSTI

Proizvođač ovog proizvoda je Sony Corporation, 1-7-1 Konan Minato-ku, Tokyo 108-0075, Japan.

Sony, odnosno njegov ovlaštenu zastupnik Sony Central and Southeast Europe Kft., Predstavništvo u Republici Hrvatskoj izjavljuje da je ovaj proizvod usklađen s bitnim zahtjevima tehničkih propisa koji su za ovaj proizvod utvrđeni.

Izjave o sukladnosti dostupne su na internetskoj stranici www.sukladnost-sony.com.hr



Odlaganje stare električne i elektroničke opreme (primjenjivo u Europskoj uniji i ostalim europskim državama s posebnim sustavima za odlaganje)

Ovaj znak na uređaju ili ambalaži ukazuje da se ovaj proizvod ne smije odlagati s kućnim otpadom. Umjesto toga, opremu za odlaganje odnesite u vama najbliže mjesto za skupljanje i recikliranje električnog i elektroničkog otpada. Pravilnim odlaganjem ovog proizvoda spriječit ćete moguće negativne posljedice za okoliš i ljudsko zdravlje koje inače mogu imati utjecaja ukoliko se uređaj ne odloži na pravilan način. Recikliranje materijala od kojeg je uređaj sastavljen pridonosi očuvanju prirodnih izvora. Za detaljnije informacije o recikliranju proizvoda, obratite se lokalnom uredu, komunalnoj službi ili trgovini u kojoj ste kupili uređaj.

(Nastavlja se)



Odlaganje istrošenih baterija (primjenjivo u Europskoj uniji i ostalim europskim državama s posebnim sustavima za odlaganje)

Ovaj znak na bateriji ili ambalaži ukazuje da se baterija isporučena s ovim proizvodom ne smije odlagati s kućnim otpadom.

Na nekim baterijama ova oznaka može biti u kombinaciji s kemijskim simbolom. Kemijski simboli za živu (Hg) ili olovo (Pb) se koriste ako baterija sadrži više od 0,0005% žive ili 0,004% olova. Pravilnim odlaganjem baterija spriječit ćete moguće negativne posljedice za okoliš i ljudsko zdravlje koje inače mogu imati utjecaja ukoliko se baterija ne odloži na pravilan način. Recikliranje materijala od kojeg je uređaj sastavljen pridonosi očuvanju prirodnih izvora.

Ako proizvodi trebaju biti trajno spojeni s baterijom radi svoje sigurnosti, radne učinkovitosti ili čuvanja podataka, zamjenu baterije je potrebno prepustiti isključivo ovlaštenom serviseru.

Kako biste bili sigurni da će se baterija zbrinuti pravilno, odnesite je u vama najbliže mjesto za skupljanje i recikliranje električnog i elektro-ničkog otpada.

Za sve druge baterije pogledajte poglavlje o sigurnom vađenju baterije iz proizvoda. Predajte bateriju na najbliže mjesto za skupljanje i recikliranje istrošenih baterija.

Za detaljnije informacije o recikliranju proizvoda ili baterije, obratite se lokalnom uredu, komunalnoj službi ili trgovini u kojoj ste kupili uređaj.

Sadržaj

| | |
|--|-----------|
| Glavne značajke..... | 6 |
| Provjera komponenata i pribora..... | 7 |
| Položaj i funkcije dijelova | 8 |
| Opis dijelova procesora | 8 |
| Opis dijelova slušalica..... | 10 |
| Punjenje slušalica | 11 |
| Provjera preostalog kapaciteta baterije..... | 13 |
| Povezivanje sustava slušalica..... | 14 |
| Spajanje procesora na digitalne komponente..... | 14 |
| Spajanje procesora na analogne komponente..... | 15 |
| Slušanje spojenih komponenata...17 | |
| Zamjena ušnih jastučića | 24 |
| U slučaju problema..... | 25 |
| Mjere opreza | 29 |
| Tehnički podaci..... | 30 |

Glavne značajke

MDR-DS6500 je digitalni surround sustav slušalica koji vam bežično omogućuje uživanje u surround zvučnom polju BD/DVD uređaja ili višekanalnih izvora.

Ovim slušalicama možete uživati u višekanalnom surround zvuku tako da digitalni surround procesor jednostavno kabelom spojite na BD/DVD uređaj, digitalni satelitski/TV prijemnik, igraće i druge uređaje.

- 7.1ch VPT (Virtualphones Technology)*¹ reproducira trodimenzionalni surround zvuk s višekanalnim zvučnicima.
- Veliki zvučnici od 40 mm daju vrhunsku kvalitetu kino zvuka.
- Bežični prijenos omogućuje korištenje slušalica bilo gdje u zatvorenom bez straha od ometanja. CD kvaliteta zvuka postiže se digitalnim prijenosom bez kompresije. (Domet prijenosa: do približno 100 m*²)
- Mogućnost odabira surround moda. (CINEMA/GAME/VOICE (STEREO))
- Automatsko ugađanje slušalica za bolji prijem signala. Sustav se bez ikakvog prekida zvuka automatski prebacuje na slobodni kanal prije blokiranja signala.
- Funkcija za brzo punjenje s mehanizmom za sigurno punjenje.
- Dugo vrijeme reprodukcije. (pribl. 20 sati)
- Podržani razni medijski formati.
- (Maks. 7.1-kanalno zvučno polje postignuto podrškom za Dolby Pro Logic IIx.*³ Podržani medijski formati: Dolby Digital, Dolby Digital Surround EX, DTS, DTS-ES Matrix i DTS-ES Discrete)

*¹ "Virtualphones Technology" je registrirani zaštićeni naziv tvrtke Sony Corporation.

*² Domet prijema ovisi o uvjetima uporabe.

*³ Procesor ovog sustava sadrži Dolby Digital dekodera, Dolby Pro Logic IIx dekodera i DTS dekodera. Procesor ovog sustava proizvodi se pod licencom tvrtke Dolby Laboratories i Digital Theater Systems, Inc.

Proizvedeno uz licencu Dolby Laboratories. Dolby, Pro Logic i simbol dvostrukog D su zaštitni znaci tvrtke Dolby Laboratories.

Proizvedeno uz licencu američkih patenata pod sljedećim brojevima: 5,451,942; 5,956,674; 5,974,380; 5,978,762; 6,487,535 i ostalih američkih i svjetskih izdanih i pripremanih patenata. DTS i pripadajući simbol su registrirani zaštićeni nazivi i DTS Digital Surround te DTS logotipi su zaštićeni nazivi tvrtke DTS, Inc. Proizvod sadržava softver. © DTS, Inc. Sva prava pridržana.

Provjera komponenata i pribora

Prije podešavanja sustava provjerite sve komponente.

Procesor DP-RF6500 (1)

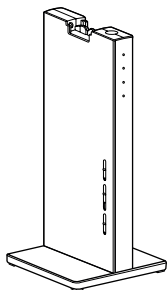

Bežične stereo slušalice MDR-RF6500 (1)

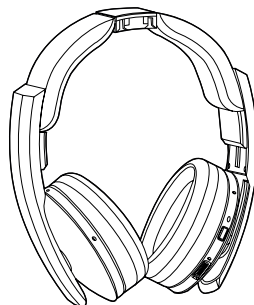

AC mrežni adapter (1)

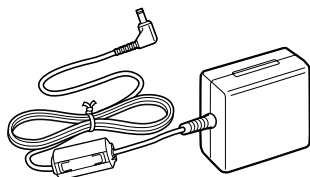

**Kabel za optičko digitalno spajanje
(pravokutni tip ↔ pravokutni tip) (1)**

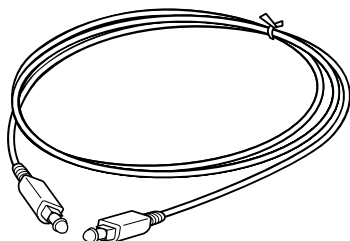

Položaj i funkcije dijelova

Opis dijelova procesora

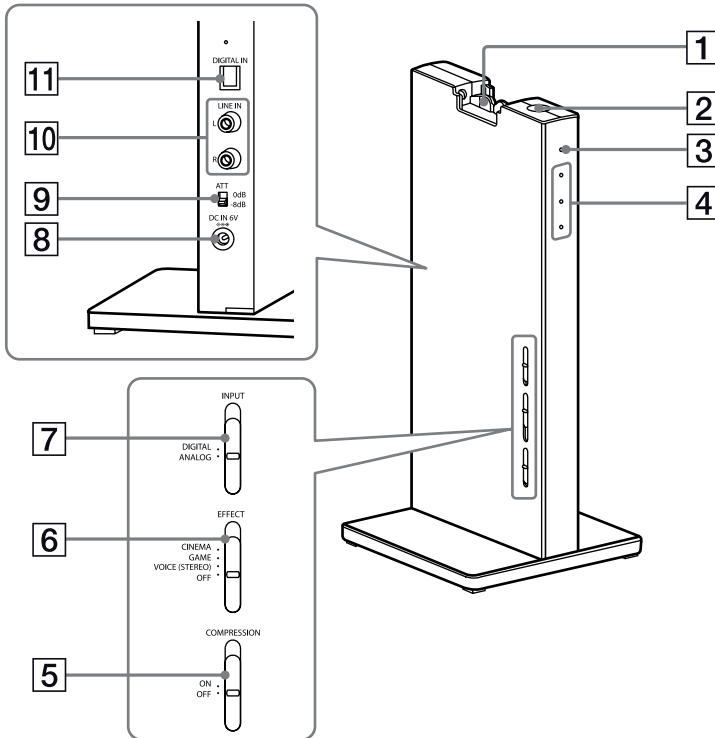

- 1 Kontakti**
- 2 Tipka I/⏻ (uključenje/pripravno stanje)**
- 3 Indikator uključenosti**
Svijetli zeleno tijekom emitiranja RF signala.
- 4 Indikatori moda dekodiranja**
(Za detalje pogledajte str. 20.)
- 5 Preklopka COMPRESSION**
(Za detalje pogledajte str. 19.)
- 6 Preklopka EFFECT**
(Za detalje pogledajte str. 19.)
Klizno pomaknite za odabir zvučnog ugođaja (CINEMA/GAME/VOICE (STEREO)/OFF).

- 7 Preklopka INPUT**
(Za detalje pogledajte str. 18.)
Klizno pomaknite za odabir ulaznog izvora (DIGITAL/ANALOG).
- 8 Priključnica DC IN 6V**
Spojite isporučeni AC adapter na ovu priključnicu. (Koristite isključivo isporučeni AC adapter. Uporaba uređaja s priključcima drugačijih polariteta ili drugih karakteristika može prouzročiti kvar uređaja.)
- 9 Preklopka ATT (prigušivanje zvuka)**
Podesite preklopku na "0 dB" ako je glasnoća premala za analogni ulaz. Ova bi preklopka u uobičajenoj uporabi trebala biti podešena na "-8 dB".

10 **Priključnice LINE IN**

(Za detalje pogledajte str. 15.)

Na ove priključnice spojite izlazne audio priključnice audio ili video komponenata (prodaju se zasebno), kao što su uređaj za reprodukciju video kazeta, TV, stereo sustav, videorekorder, itd.

11 **Priključnica DIGITAL IN**

(Za detalje pogledajte str. 14.)

Na ovu priključnicu spojite BD/DVD uređaj, digitalni satelitski/TV prijemnik i druge digitalne komponente (prodaju se zasebno).

Opis dijelova slušalica

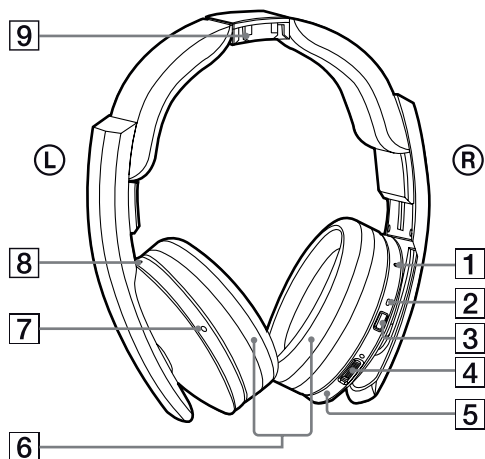

1 Tipka za resetiranje

2 Indikator napajanja

Indikator napajanja svijetli zeleno ako je napajanje uređaja uključeno.

3 Tipka POWER

4 Regulator glasnoće VOL*

Za ugađanje glasnoće.

5 Desno kućište

6 Ušni jastučić

7 Lijevo kućište*

8 Indikator punjenja

Svijetli crveno tijekom punjenja.

9 Kontakti

* Na slušalicama se nalazi ispupčenje za lakše rukovanje.

Punjenje slušalica

Slušalice su opremljene punjivom litij-ionskom baterijom. Povedite računa da ih napunite prije prve uporabe. Za punjenje baterije postavite slušalice na procesor.

1 Spojite isporučeni AC adapter na procesor.

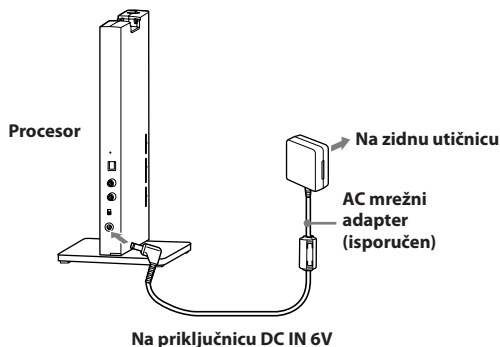

Napomene

- Koristite isključivo isporučeni AC adapter. Uporaba AC adaptera s priključcima drugačijih polariteta ili drugih karakteristika može prouzročiti kvar uređaja.



Polaritet priključka

- Uvijek koristite isključivo isporučeni AC adapter. Čak i adapteri s istim naponom i polaritetom priključka mogu oštetiti ovaj uređaj zbog strujnog kapaciteta ili drugih faktora.
- Spojite AC adapter na lako dostupnu utičnicu. Primijetite li neobičnosti u radu adaptera, odmah ga odspojite iz utičnice.

(Nastavlja se)

2 Stavite slušalice na procesor tako da se njihovi kontakti poklope s kontaktima procesora i provjerite svijetli li indikator punjenja.

Potrebno je oko 3 sata za potpuno punjenje baterije (indikator punjenja se po završetku punjenja isključuje).

Pri postavljanju slušalice na procesor povedite računa da ih držite objema rukama tako da su desno i lijevo kućište u vodoravnom položaju te ih postavite okomito na procesor. Poklope li se kontakti procesora i slušalice točno, začut će se škljocaj, a indikator punjenja će se uključiti.

Punjenje je dovršeno nakon 3 sata i tada se isključuje indikator punjenja; nakon što je punjenje dovršeno slušalice možete ostaviti na procesoru.

Slušalice možete postaviti na procesor okrenute bilo naprijed, bilo prema nazad.

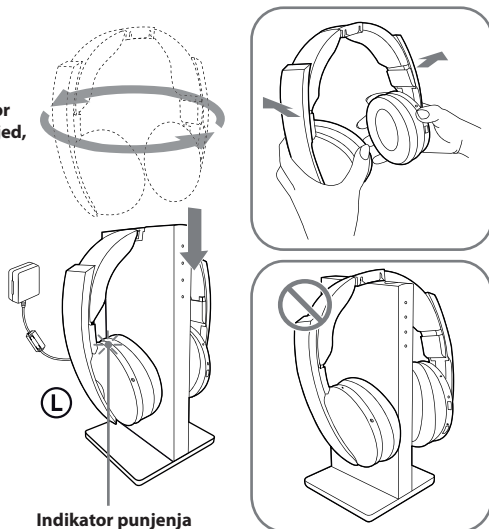

Slušalice nisu pravilno postavljene.

Napomene

- Provjerite leže li slušalice na procesoru pravilno.
- Indikator neće zasvijetliti ako se kontakti slušalice i procesora međusobno ne dodiruju. U tom slučaju skinite slušalice i ponovo ih postavite na procesor tako da indikator zasvijetli.
- Procesor se automatski isključuje tijekom punjenja baterije.
- Punite bateriju na temperaturama između 5 °C i 35 °C. Koristite li slušalice izvan preporučenog temperaturnog raspona, indikator napajanja trepće a punjenje se zaustavlja. Baterija možda neće biti napunjena.
- Nemojte dodirivati kontakte procesora. Ako se kontakti zaprljaju, punjenje možda neće biti moguće.
- Punjenje se možda neće dovršiti ako su kontakti procesora i slušalice prašnjavi. Obrišite ih pamučnom krpicom itd.

- Ako slušalice niste duže vrijeme koristili, može se skratiti trajanje punjive baterije. Vijek trajanja punjive baterije će se poboljšati nakon nekoliko ciklusa punjenja i pražnjenja.
- Punjivu litij-ionsku bateriju treba zamijeniti novom ako traje samo polovicu očekivanog vremena nakon potpunog punjenja. Punjiva baterija nije dostupna u redovitoj prodaji. Zamjenu punjive baterije ne bi trebao vršiti korisnik; molimo, kontaktirajte najbližeg zastupnika za Sony radi zamjene baterije.
- Ne spremajte slušalice na mjestu s visokim temperaturama na duže vrijeme. Napunite bateriju barem jednom godišnje kako biste spriječili potpuno pražnjenje.
- Ne izlažite slušalice ekstremnim temperaturama, izravnom sunčevu svjetlu, vlazi, pijesku, prašini ili mehaničkim udarcima.

Vrijeme punjenja i uporabe

| Približno vrijeme punjenja | Približno vrijeme uporabe* ¹ |
|----------------------------|---|
| 3 sati* ² | 20 sati* ³ |

*¹ pri izlazu od 1 kHz, 1 mW + 1 mW

*² sati potrebni za potpuno punjenje prazne baterije

*³ Navedeno vrijeme može se razlikovati ovisno o temperaturi ili uvjetima uporabe.

Provjera preostalog kapaciteta baterije

Za provjeru kapaciteta baterije na 2 sekunde pritisnite i zadržite tipku POWER. Bateriju se i dalje može koristiti ukoliko indikator napajanja na desnom kućištu svijetli zeleno. Napunite punjivu bateriju ako je indikator napajanja zatamnjen ili ako treperi, ili ako zvuk postane izobličen ili bučan.

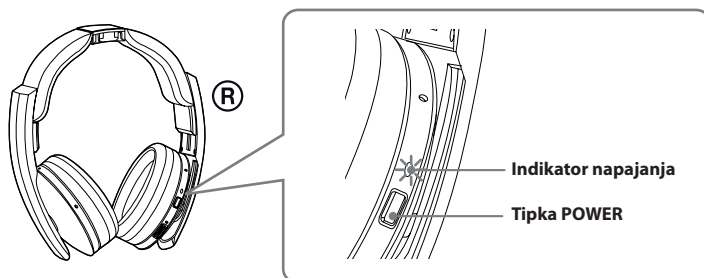

Povezivanje sustava slušalica

Spajanje procesora na digitalne komponente

Uporabom isporučenog optičkog digitalnog spojnog kabela povežite digitalnu optičku priključnicu BD/DVD uređaja, digitalnog satelitskog/TV prijemnik, igraćeg uređaja ili neke druge digitalne komponente na DIGITAL IN priključnicu procesora.

Spojevu AV komponentu možda će biti potrebno podesiti za digitalni optički izlaz. Pogledajte upute za uporabu spojenog uređaja.

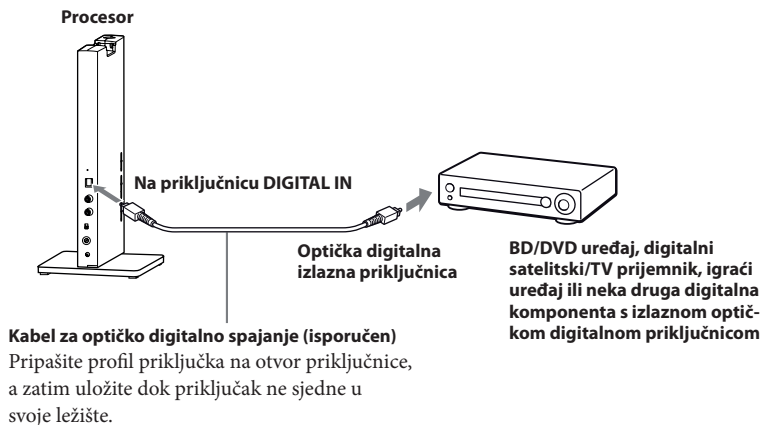

Napomene

- Optički digitalni spojni kabel je iznimno precizan komad opreme, osjetljiv na trzaje i prignječena. Stoga budite pažljivi prilikom njegova spajanja i odspajanja s priključnice.
- Digitalni ulaz procesora ne podržava frekvenciju uzorkovanja od 32 kHz/96 kHz. Za korištenje s ovim sustavom, digitalni izlaz BD/DVD uređaja podesite na 48 kHz/44,1 kHz. Kod prijema digitalnog ulaznog signala od 32 kHz/96 kHz možete začuti zvučne smetnje. Dođe li do toga spojite audio kabel na LINE IN (L/R) priključnice i uživajte u zvuku preko analognog ulaza.

* Spajanjem optičke digitalne izlazne priključnice na računalo ne jamči se funkcioniranje ovog sustava.

DTS

- Za reprodukciju DTS zvuka preko BD/DVD uređaja potreban je BD/DVD uređaj koji je kompatibilan s DTS tehnologijom. (Za više pojedinosti pogledajte upute za uporabu svog BD/DVD uređaja.)
- Pri reprodukciji CD diska snimljenog u DTS formatu može se kod brzog pretraživanja prema naprijed/nazad čuti buka. Pojava ne predstavlja kvar.
- Ako je na BD/DVD uređaju digitalni DTS izlaz podešen na "OFF", zvuk se možda neće čuti čak i ako je na izborniku BD/DVD uređaja odabran DTS izlaz.

Napomene glede optičkog digitalnog spojnog kabela

- Ne ispuštajte predmete na optički digitalni spojni kabel niti ga izlažite udarcima.
- Kod spajanja ili odspajanja, kabel prihvatite za priključak.
- Povedite računa da krajevi optičkog digitalnog spojnog kabela budu čisti. Očistite krajeve kabele od prašine jer ona može narušiti njegovu kvalitetu.
- Prilikom pohranjivanja sustava na krajeve optičkog kabela stavite kapice i pripazite da ga ne lomite niti savijate ispod radijusa savijanja manjeg od 25 mm.

Radijus savijanja optičkog digitalnog spojnog kabela ne smije biti manji od 25 mm.

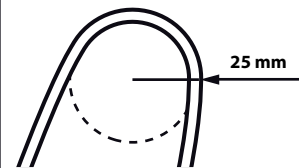

Spajanje procesora na analogne komponente

Za spajanje izlaznih audio priključnica VCR-a, TV-a i drugih komponenata na LINE IN (L/R) priključnice procesora upotrijebite audio kabel (prodaje se zasebno).

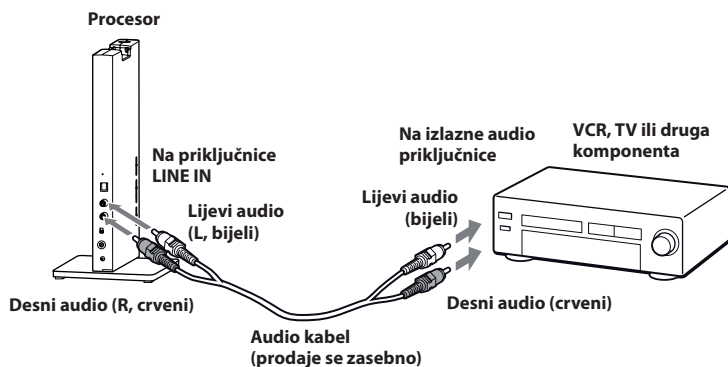

Spojni kabeli (prodaju se zasebno)

Upotrijebite spojni kabel (stereo mini-priključak ↔ pinski priključak × 2) prilikom spajanja stereo mini-priključnice (priključnica slušalica, itd.) na priključnice LINE IN.



U tom slučaju podesite glasnoću uređaja na srednju razinu. Ako je glasnoća na uređaju podešena na prenisku razinu može se čuti buka.

(Nastavlja se)

Podešavanje razine ulaznog signala

Ako je glasnoća niska dok koristite analogni ulaz, podesite preklopku ATT (prigušivanje) na "0 dB".

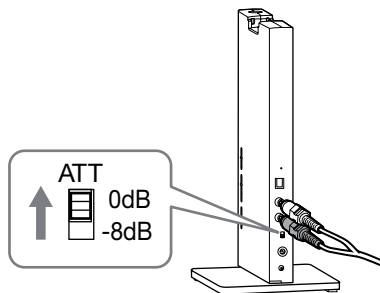

| Postavka | Spojene komponente |
|----------|--|
| 0 dB | TV, prijenosni i drugi uređaji s niskom razinom izlaznog signala |
| -8 dB | Ostale komponente (izvorne postavke) |

Napomene

- Uvijek smanjite glasnoću prije podešavanja preklopke ATT.
- Ako je zvuk emitiran na LINE IN priključnice izobličen (ponekad se istodobno može čuti buka), podesite preklopku ATT na "-8 dB".

Slušanje spojenih komponentata

Prije nego započnete pročitajte "Povezivanje sustava slušalica" (str. 14 do 16) te provedite potrebna povezivanja.

1 Uključite komponentu na koju je spojen procesor.

BD/DVD uređaj, digitalni satelitski/TV prijemnik, igraći uređaj ili neka druga audio ili video komponenta

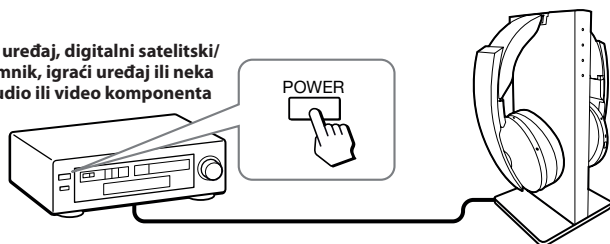

2 Skinite slušalice s procesora.

Procesor se automatski uključuje. Procesor automatski prepoznaje optimalnu frekvenciju prijenosa sukladno uvjetima u prostoriji. Zatim se uključuje odgovarajući indikator moda dekodiranja, ovisno o audio signalu primljenom sa spojene audio ili video komponente.

Sustav prijenosa signala

Ovaj uređaj koristi patentnom zaštićen sustav prijenosa na frekvenciji 2,4 GHz. S ovim bežičnim sustavom možete uživati u nekomprimiranom zvuku.

(Nastavlja se)

3 Stavite slušalice.

Pritisnite i na 2 sekunde zadržite tipku POWER kako biste uključili slušalice; indikator napajanja svijetli zeleno.

Povedite računalo da desnu i lijevu stranu slušalica stavite na odgovarajuće uho. Podesite noseći obroč slušalica tako da one sjednu na vaše uši.

Na lijevom kućištu nalazi se ispuščenje kako biste lakše raspoznali lijevu slušalicu.

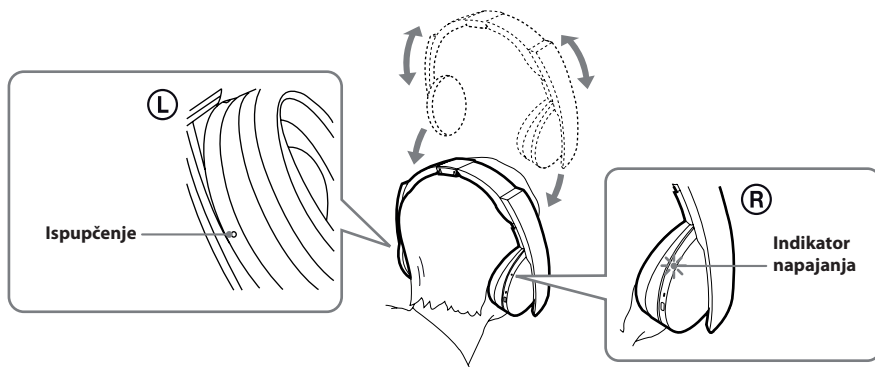

Napomena

Slušalice koristite unutar dometa prijenosa signala (str. 22).

4 Klizno pomaknite preklopku INPUT kako biste odabrali komponentu koju želite slušati.

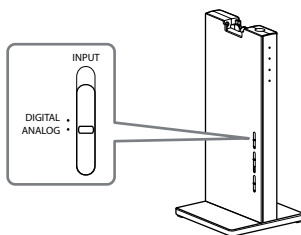

| Položaj preklopke | Odabrani izvor zvuka |
|-------------------|---|
| DIGITAL | Zvuk s komponente spojene na priključnicu DIGITAL IN. |
| ANALOG | Zvuk s komponente spojene na priključnice LINE IN. |

Napomena

Za slušanje izvora s dvostrukim audio kanalom (MAIN/SUB), spojite na priključnice LINE IN, a zatim odaberite izvor zvuka koji želite slušati na uređaju, TV-u ili drugoj komponenti.

5 Započnite reprodukciju s komponente odabrane u koraku 4.

6 Pomaknite preklopku kako biste odabrali željeni zvučni ugođaj, EFFECT ili COMPRESSION.

Preklopka EFFECT

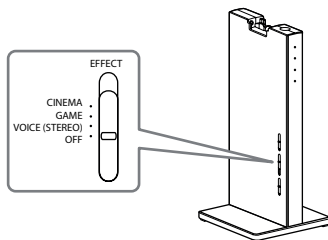

| Položaj preklopke | Zvučni ugođaj i odgovarajući izvor zvuka |
|-------------------|---|
| OFF | Uobičajena reprodukcija slušalica. |
| VOICE (STEREO) | Reproducira jasnije govor. |
| GAME | Precizno stvara prostornost zvuka i pruža jasniji osjećaj smjera. Proizvodi moćan i realističan zvuk za višekanalni surround zvuk videoigara. Prikladno za videoigre s višekanalnim zvučnim izvorima. |
| CINEMA | Stvara surround ugođaj s više prirodne kvalitete zvuka (posebno u dijalogima). Proizvodi visokokvalitetan zvuk kakav možete čuti u najmodernijim kino dvoranama. |

Napomene

- Glasnoća slušalica može varirati ovisno o ulaznom signalu i postavci preklopke EFFECT.
- Surround zvučni efekt možda neće funkcionirati s izvorima zvuka koji ne sadrže video, poput glazbenih CD-ova.
- Ovaj sustav simulira prosječan HRTF*, sličan kod većine ljudi. Međutim, efekt se može razlikovati od osobe do osobe budući da i sam HRTF varira od pojedinca do pojedinca.

* Head Related Transfer Function (Utjecaj glave na funkciju prijenosa)

Preklopka COMPRESSION

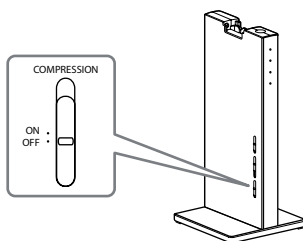

(Nastavlja se)

| Položaj preklopke | Učinak na reprodukciju |
|-------------------|---|
| OFF | Ako je odabrana preklopka EFFECT, zvučni ugođaj mijenja se u skladu s odabranim efektom. |
| ON | Ova funkcija zadržava ravnomjernu glasnoću zvuka. eksplozivni zvukovi su prigušeni dok su tihi zvukovi (dijalog, itd.) naglašeni. Učinkovito kod audio signala s širokim dinamičkim rasponom, kao što su filmovi ili klasična glazba. |

Ilustracija procesa kompresije

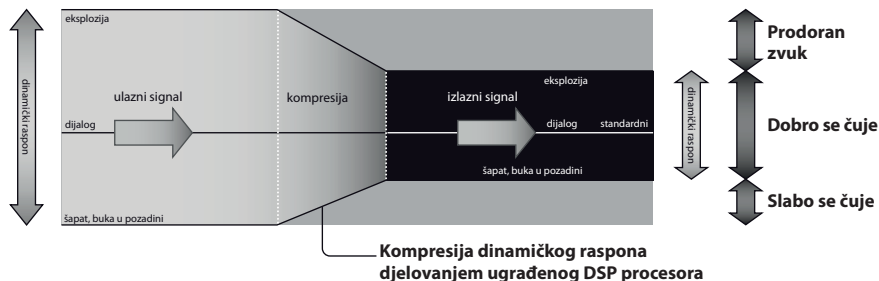

Indikatori moda dekodiranja

Processor automatski prepoznaje format ulaznog audio signala te uključuje odgovarajući indikator. Mijenjajte audio između Dolby Digital, DTS, itd., na spojenoj opremi (BD/DVD uređaju, digitalnom satelitskom/TV prijemu, itd.).

- Dolby Digital: Ulazni signal snimljen je u Dolby Digital formatu.
- Dolby PLIIx: Analogni ulazni signal, digitalni ulazni PCM signal ili Dolby Digital signal obrađen DOLBY PRO LOGIC IIX tehnologijom. (Ako je preklopka EFFECT podešena na "OFF" ili na "VOICE (STEREO)" ne obrađuje se DOLBY PRO LOGIC IIX tehnologijom.)
- DTS: Ulazni signal snimljen je u DTS formatu.

Napomena

Ako oprema spojena na priključnicu DIGITAL IN ne reproducira zvuk (brzo pretraživanje prema naprijed/nazad, itd.), indikatori moda dekodiranja možda se neće točno uključivati.

7 Podesite glasnoću.

Za povećavanje glasnoće okrenite regulator VOL (glasnoća) prema ispuščenju i obrnuto.

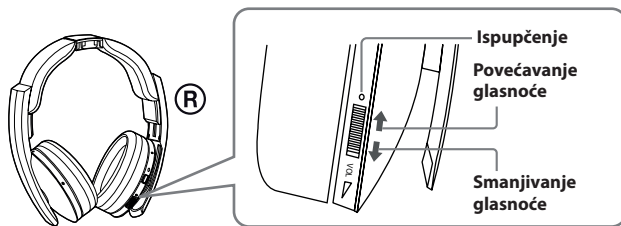

8 Nakon uporabe slušalica isključite procesor.

Pritisnite tipku I/⏻ na procesoru kako biste isključili glavno napajanje.

9 Postavite slušalice na procesor radi punjenja.

Napomene

- Prilikom gledanja filmova nemojte previše ojačavati glasnoću tiših scena. Kad se zvuk ponovo pojača, tako možete oštetiti sluh.
- Ako prije skidanja slušalica odspojite AC adapter iz procesora, može se čuti buka.

Vrijeme prebacivanja s jednog moda na drugi

Pomicanjem preklapke na procesoru radi odabira modova, vrijeme potrebno za prebacivanje s jednog moda na drugi može varirati. To se događa zbog razlika u kontroli koju sustav vrši između modova.

Napajanje se automatski isključuje kada slušalice postavite na procesor.

Punjenje počinje automatski.

Ako začujete zvučni signal sa slušalica

Ponovljeni zvučni signal začut će se na slušalicama ako nisu unutar dometa prijenosa RF signala ili ako procesor nije uključen. Začujete li zvučni signal uključite procesor ili se primaknite prema njemu te koristite slušalice unutar dometa prijenosa RF signala. Ako se zvučni signal čuje unatoč uključivanju procesora i približavanja procesoru, uzrok je vjerojatno interferencija, npr., neki drugi bežični uređaj koji koristi bežični frekvencijski pojas od 2,4 GHz ili elektromagnetski valovi koje emitira mikrovalna pećnica. Pokušajte nešto od sljedećeg.

- Udaljite procesor od uređaja koji generiraju elektromagnetske valove, npr. na mjesto gdje nema bežičnog LAN-a, bežičnih uređaja niti mikrovalnih pećnica.
- Usmjerite antenu slušalica prema anteni procesora te povedite računa da signal ne bude blokiran (str. 22).
- Promijenite mjesto postavljanja procesora ili položaj njegove antene te ga postavite na mjesto na kojem se zvuk sa slušalica jasno čuje.
- Procesor nemojte stavljati u zatvoreni ormarić niti u pozadinski dio otvorenog ormarića.
- Procesor postavite na mjesto gdje nema metala i ne postavljajte ga na metalne površine.
- Procesor i slušalice koristite što bliže jedno drugom.

(Nastavlja se)

Područje prijena RF signala

- Približno područje prijena RF signala od procesora do slušalica iznosi do 100 m, ali varira ovisno o postojećim preprekama (ljudsko tijelo, metal, zid, itd.) i uvjetima prijema.
- Antena ovog sustava ugrađena je u dijelove označene istočkanim crtama na donjoj ilustraciji.

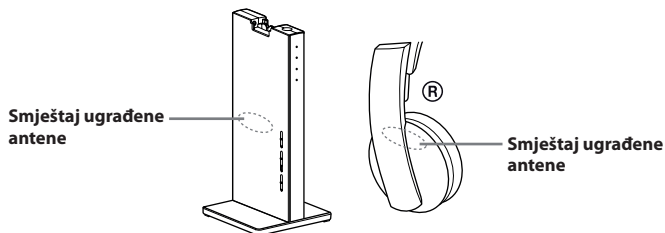

Ako se između smještaja antene procesora i antene slušalica nalaze prepreke, domet prijena može se smanjiti. U tom slučaju povedite računa da između antene procesora i antene slušalica nema prepreka.

- Zvuka može nestati ukoliko se udaljite iz područja pokrivenog prijensom ili se uvjeti prijema oko vas pogoršaju tijekom uporabe. Zvuk se može prekinuti i uslijed postojanja prepreka, instalacijskih vodova te zbog smještaja procesora i položaja slušalica. Ta pojava nastaje zbog karakteristika RF signala i ne predstavlja kvar.

Napomene

- Ovaj sustav koristi frekvencijski pojas od 2,4 GHz, pa stoga uporaba u sljedećim uvjetima može utjecati na područje pokriveno prijensom.
 - Između procesora i slušalica nalazi se prepreka kao što je ljudsko tijelo, metal ili zid.
 - Procesor se nalazi u dnu otvorenog ormarića.
 - Na mjestu je gdje se koristi LAN bežična mreža, mikrovalna pećnica ili gdje se generiraju elektromagnetski valovi, i sl.
 - Na mjestu je gdje još neki bežični uređaj koristi frekvencijski pojas od 2,4 GHz.
- Sustav i bežični LAN (IEEE802.11b/g) koriste isti frekvencijski pojas (2,4 GHz) pa zbog toga uporaba blizu uređaja s bežičnim LAN-om dovodi do interferencije signala, što narušava i brzinu prijena te stvara buku i isprekidan zvuk. U tom slučaju poduzmite sljedeće korake.
 - Prilikom uporabe sustava unutar 10 metara od uređaja s ugrađenom bežičnom LAN funkcijom, isključite bežičnu LAN funkciju.
 - Procesor i slušalice koristite što bliže jedno drugom.
- Ne postavljajte procesor blizu metalnih predmeta, npr. blizu metalnog stola.
- Zvuk se može prekinuti ako je signal sustava ometan preprekom. Ta pojava nastaje zbog karakteristika RF signala i ne predstavlja kvar.

Ako audiosignala nema oko 30 minuta

Prijenos RF signala s procesora se automatski prekida kad nema audiosignala u trajanju od približno 30 minuta. Kad prijenos prestane, indikator procesora POWER treperi zeleno 30 sekundi i zatim se gasi. Prijenos RF signala se može prekinuti kad se u trajanju oko 30 minuta sluša iznimno tih zvuk. U tom slučaju pojačajte glasnoću spojenog AV uređaja unutar raspona u kojem zvuk nije izobličen i smanjite glasnoću slušalica. Ako se iz uređaja spojenog na priključnice AUDIO IN čuje buka, prijenos RF signala se možda neće prekinuti.

Ako je procesor isključen

Slušalice se automatski isključuju nakon 5 minuta. Želite li ponovno koristiti sustav, uključite slušalice i procesor.

Udaljite se iz područja pokrivenog prijenosom, slušalice se ne mogu povezati sa sustavom te će automatski isključiti nakon 5 minuta.

Napomena

Procesor radi samo s vlastitim isporučenim slušalicama.

Zamjena ušnih jastučića

Ušni jastučići se mogu zamijeniti. Ako se zaprljaju ili istroše, zamijenite ih prema opisu u nastavku. Jastučići za uši nisu komercijalno nabavljivi. Zamjenske jastučiće možete nabaviti u trgovini u kojoj ste kupili ove slušalice ili kod najbližeg Sonyjevog zastupnika.

1 Svucite stari jastučić.

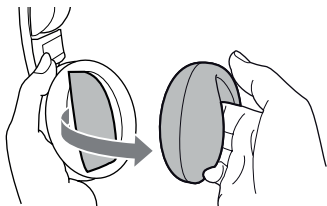

2 Navucite novi jastučić preko slušalice.

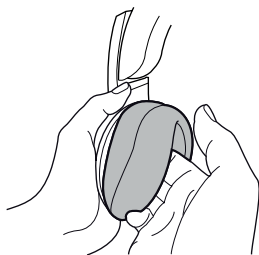

U slučaju problema

Pojavi li se problem tijekom korištenja slušalica, pokušajte ga ukloniti pomoću sljedećih savjeta. Ako se problem ne može riješiti, obratite se najbližem Sonyjevom zastupniku.

| Simptom | Uzrok i rješenje |
|----------------|--|
| Nema zvuka | <ul style="list-style-type: none">➔ Provjerite vezu između procesora i AV uređaja.➔ Provjerite je li optički digitalni izlaz spojene AV komponente podešen na "ON" kad birate digitalni ulaz.➔ Uključite AV komponentu na koju je spojen procesor i pokrenite reprodukciju.➔ Uključite procesor i slušalice.➔ Provjerite je li preklopka INPUT na procesoru podešena na komponentu koju želite slušati.➔ Spojite li procesor na AV komponentu putem priključnice slušalica, pojačajte glasnoću na spojenoj AV komponenti unutar raspona u kojem zvuk nije izobličen.➔ Pojačajte glasnoću slušalica.➔ Indikator napajanja na slušalicama ne svijetli.<ul style="list-style-type: none">• Napunite punjivu bateriju ukoliko je slaba. Ako indikator napajanja ne svijetli i nakon punjenja baterije, odnesite slušalice u ovlašteni Sonyjev servis.➔ Pokušavate reproducirati DTS audio zapis na BD/DVD uređaju koji ne podržava DTS.<ul style="list-style-type: none">• Upotrijebite BD/DVD uređaj koji podržava DTS ili Dolby Digital ili PCM audio zapis.➔ Reproducirate BD/DVD disk snimljen u DTS-u dok je postavka DTS digitalnog izlaza za BD/DVD uređaje (uključujući i igrače - GAME - uređaje) podešena na "OFF".<ul style="list-style-type: none">• Pogledajte upute za uporabu svog BD/DVD uređaja te postavku DTS digitalnog izlaza promijenite na "ON".➔ Reproducirate BD/DVD disk snimljenu u DTS-u dok su BD/DVD uređaj (uključujući i igrači - GAME - uređaj) i procesor spojeni analogno.<ul style="list-style-type: none">• Povežite ih digitalno. (Analogni zvuk možda se neće čuti iz BD/DVD uređaja.)• Frekvenciju uzorkovanja izlaznih signala za uređaje spojene na procesor podesite na 48 kHz/44,1 kHz. |

(Nastavlja se)

| Simptom | Uzrok i rješenje |
|---|--|
| Zvuk je izobličen ili isprekidan (ponekad sa smetnjama) | <ul style="list-style-type: none"> ➔ Napunite punjivu bateriju ukoliko je slaba. Ako indikator napajanja ne svijetli i nakon punjenja baterije, odnesite slušalice u ovlaštenu servis. ➔ Provjerite nalazi li se u blizini bežični uređaj koji koristi frekvenciju od 2,4 GHz ili mikrovalna pećnica. ➔ Premjestite procesor. ➔ Ako je odabran analogni ulaz, postavite ATT preklopku na procesoru u položaj "-8 dB". ➔ Spojite li procesor na AV komponentu putem priključnice slušalica, smanjite glasnoću na spojenoj AV komponenti. ➔ Prilikom uporabe DTS izvora zvuka postavite preklopku EFFECT na procesoru u položaj "CINEMA", "GAME" ili "VOICE (STEREO)" (str. 19). ➔ Frekvenciju uzorkovanja izlaznog signala bilo koje komponente spojene na procesor podesite na 48 kHz/44,1 kHz. |
| Zvuk je tih | <ul style="list-style-type: none"> ➔ Ako je odabran analogni ulaz, postavite ATT preklopku na procesoru u položaj "0 dB". ➔ Spojite li procesor na AV komponentu putem priključnice slušalica, pojačajte glasnoću na spojenoj AV komponenti unutar raspona u kojem zvuk nije izobličen. ➔ Pojačajte glasnoću slušalica. |
| Glasna buka u pozadini | <ul style="list-style-type: none"> ➔ Spojite li procesor na AV komponentu putem priključnice slušalica, pojačajte glasnoću na spojenoj AV komponenti unutar raspona u kojem zvuk nije izobličen. ➔ Napunite punjivu bateriju ukoliko je slaba. Ako indikator napajanja ne svijetli i nakon punjenja baterije, odnesite slušalice u ovlaštenu Sonyjev servis. ➔ Provjerite nalazi li se u blizini bežični uređaj koji koristi frekvenciju od 2,4 GHz ili mikrovalna pećnica. |
| Zvuk je isprekidan (pri uporabi analognog ulaza) | <ul style="list-style-type: none"> ➔ Procesor ne radi ako u trajanju od 30 minuta nema signala. <ul style="list-style-type: none"> • Preklopku ATT na procesoru postavite na "0 dB". • Spojite li procesor na AV komponentu putem priključnice slušalica, pojačajte glasnoću na spojenoj AV komponenti unutar raspona u kojem zvuk nije izobličen. |
| Nema surround zvučnog efekta | <ul style="list-style-type: none"> ➔ Preklopku EFFECT na procesoru postavite na "CINEMA" ili "GAME" (str. 19). ➔ Zvuk koji se reproducira nije višekanalni signal. <ul style="list-style-type: none"> • Surround efekt nije primjenjiv na mono izvore zvuka. |
| Indikator Dolby Digital se ne uključuje | <ul style="list-style-type: none"> ➔ Postavka digitalnog audio izlaza za BD/DVD uređaj (uključujući igraće uređaje - GAME) možda je podešena na "PCM". <ul style="list-style-type: none"> • Pogledajte upute za uporabu BD/DVD uređaja i podesite postavku (kao što je "Dolby Digital/PCM" ili "Dolby Digital") za uporabu s komponentama koje imaju ugrađene Dolby Digital dekodere. ➔ Reproducirani signali nisu snimljeni u Dolby Digital formatu. ➔ Audio zapis koji se reproducira nije Dolby Digital signal. |

| Simptom | Uzrok i rješenje |
|---------------------------------------|---|
| Indikator Dolby PLIIx se ne uključuje | <ul style="list-style-type: none"> ➔ Preklopka EFFECT na procesoru postavljena je na "OFF" ili na "VOICE (STEREO). ➔ Ako je preklopka INPUT podešena na DIGITAL, uređaj ne prima PCM ili Dolby Digital signal. |
| Uključuje se Dolby PLIIx indikator | <ul style="list-style-type: none"> ➔ Preklopka EFFECT na procesoru postavljena je na "CINEMA" ili na "GAME". ➔ Sustav prima analogni, ulazni digitalni PCM i Dolby Digital signal. |
| Indikator DTS se ne uključuje | <ul style="list-style-type: none"> ➔ Postavka DTS digitalnog izlaza na BD/DVD uređaju (uključujući igraće uređaje - GAME) podešena je na "OFF". <ul style="list-style-type: none"> • Pogledajte upute za uporabu svog BD/DVD uređaja te postavku DTS digitalnog izlaza promijenite na "ON". ➔ Reproducirani signali nisu snimljeni u DTS formatu. ➔ Audio zapis koji se reproducira nije DTS signal. ➔ BD/DVD uređaj ne podržava DTS format. <ul style="list-style-type: none"> • Upotrijebite BD/DVD uređaj koji podržava DTS. |
| Baterija se ne može napuniti | <ul style="list-style-type: none"> ➔ Provjerite svijetli li indikator napajanja. Ako ne svijetli, pravilno postavite slušalice na procesor tako da se indikator napajanja uključi. ➔ Kontakti procesora i slušalica su prašnjavi. <ul style="list-style-type: none"> • Obrišite ih pamučnom krpicom itd. |
| Indikator napajanja treperi. | <ul style="list-style-type: none"> ➔ Baterija se ne može napuniti <ul style="list-style-type: none"> • Pokušavate puniti bateriju u uvjetima izvan preporučenog temperaturnog raspona između 5 °C i 35 °C. Punjenje nije moguće dok trepće indikator napajanja. • Punite bateriju na temperaturama između 5 °C i 35 °C. |

(Nastavlja se)

| Simptom | Uzrok i rješenje |
|----------------|-------------------------|
|----------------|-------------------------|

| | |
|--|--|
| Ostali uređaji (bežični LAN, bežični telefon, itd.) koji koriste frekvenciju od 2,4 GHz oko procesora postaju neupotrebljivi | <ul style="list-style-type: none">➔ Ako bežični LAN koristi frekvenciju od 2,4 GHz promijenite kanal. Ako je moguće, koristite 5 GHz.➔ Postavite procesor dalje od 2 m u odnosu na ostale uređaje (bežični LAN, bežični telefon, itd.) koji koriste frekvenciju od 2,4 GHz. |
|--|--|

| | |
|---|---|
| Domet prijena signala je kratak (zvuk se prekida) | <ul style="list-style-type: none">➔ Ako je u blizini uređaj s funkcijom bežičnog LAN-a, drugi bežični uređaj ili uređaj koji generira elektromagnetske valove, kao npr. mikrovalna pećnica, udaljite sustav od tih uređaja.➔ Usmjerite antenu slušalice prema anteni procesora te povedite računala da signal ne bude blokiran preprekama (str. 22).➔ Postavite procesor u neku drugu prostoriju ili položaj, ili promijenite mjesto na kojem koristite slušalice.➔ Ako je procesor smješten u dnu ormarića izvadite ga van.➔ Ako je procesor smješten na metalni stol, postavite ga na mjesto gdje nema metala.➔ Procesor i slušalice koristite što bliže jedno drugom. |
|---|---|

| | |
|--------------------------------|---|
| Čuje se učestali zvučni signal | <ul style="list-style-type: none">➔ Slušalice ne mogu primiti signal s procesora.<ul style="list-style-type: none">• Pomaknite se u područje prijena RF signala.• Provjerite vezu između procesora, AC adaptera i zidne utičnice.• Provjerite nalazi li se u blizini procesora i slušalice bežični uređaj koji koristi frekvenciju od 2,4 GHz ili mikrovalna pećnica.• Premjestite procesor. |
|--------------------------------|---|

| | |
|-------------------------|---|
| Uređaj ne radi pravilno | <ul style="list-style-type: none">➔ Resetirajte sustav. Ovim se postupkom ne brišu podaci o uparivanju. U rupu uložite vrh kemijske olovke ili sličan predmet i gurajte dok ne osjetite škljocaj. |
|-------------------------|---|

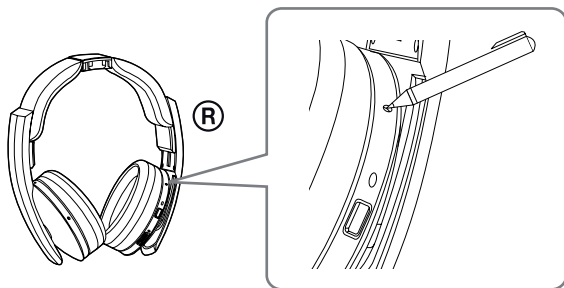

Mjere opreza

O sigurnosti

- Pazite da vam procesor ili slušalice ne padnu i nemojte ih izlagati snažnim udarcima. Tako se mogu oštetiti.
- Nemojte rastavljati ili pokušati otvoriti bilo koji dio sustava.

O izvorima napajanja i postavljanju.

- Ako duže vrijeme nećete koristiti sustav, odspojite AC adapter iz zidne utičnice. Prilikom odspajanja držite adapter.
Nemojte povlačiti sâm kabel.
- Nemojte postavljati sustav na sljedeća mjesta.
 - Izložena izravnom suncu, blizu izvora topline ili na neko drugo mjesto izloženo visokim temperaturama
 - Prašnjava mjesta
 - Na nestabilnu ili kosu površinu
 - Na mjesta izložena snažnim vibracijama
 - U kupaonicu ili druga vlažna mjesta

O slušalicama

Budite obzirni

Kad je glasnoća previsoka, zvuk se može čuti izvan slušalica. Pazite da previše ne pojačate glasnoću kako ne biste ometali druge. Na bučnim mjestima ćete možda spontano pojačati glasnoću. Ipak, iz sigurnosnih razloga savjetujemo da glasnoću zadržite na razini pri kojoj ćete moći čuti zvukove oko vas.

Čišćenje

Koristite mekanu krpu malo navlaženu u blagoj otopini deterdženta. Nemojte koristiti otapala poput razrjeđivača, benzena ili alkohola jer se tako može oštetiti površina.

U slučaju oštećenja

- Ako se uređaj ošteti ili u njega dospije strani predmet, odmah ga isključite i obratite se najbližem ovlaštenom servisu.
- U servis je potrebno odnijeti i slušalice i procesor.

Tehnički podaci

Digitalni surround procesor (DP-RF6500)

| | |
|---------------------------|---|
| Funkcije dekodera | Dolby Digital Dolby Pro Logic IIx DTS DTS ES |
| Funkcija Virtual surround | OFF VOICE (STEREO) GAME CINEMA |
| Funkcija kompresije | OFF ON |
| Modulacijski sustav | MSK |
| Frekvencija vala nosioca | 2,408 GHz – 2,473 GHz |
| Raspon prijenosa | Najviše oko 100 metara* |
| Frekvencijski odziv | 12 Hz – 22,000 Hz (digitalni ulaz) |
| Stupanj izobličenja | 1% ili manje (1 kHz) |
| Audio ulazi | Optički digitalni ulaz (pravokutni tip) × 1 Analogni ulaz (pin priključnica lijeva/desna) × 1 |
| Napajanje | DC 6 V (800 mA) (putem isporučenog AC adaptera) |
| Potrošnja (nazivna) | 2.0 W |
| Dimenzije | Pribl. 120 mm × 120 mm × 263 mm (š/v/d) |
| Masa | Pribl. 450 g |
| Radna temperatura | 5 °C do 35 °C |

* Domet prijenosa temelji se na gruboj procjeni te može ovisiti o okruženju i mjestu postavljanja uređaja.

Bežične stereo slušalice (MDR-RF6500)

| | |
|-----------------------------------|--|
| Frekvencijski raspon reprodukcije | 12 Hz – 22,000 Hz (digitalni ulaz) |
| Napajanje | Ugrađena litij-ionska punjiva baterija |
| Masa | Pribl. 320 g |
| Radna temperatura | 5 °C do 35 °C |

Isporučeni pribor

AC mrežni adapter (6 V) (1)
Optički digitalni spojnik (optički pravokutni priključak ↔ optički pravokutni priključak, 1,5 m) (1)
Upute za uporabu (ovaj priručnik) (1)
Upute za spajanje

Dizajn i tehnički podaci podložni su promjeni bez najave. Proizvođač ne preuzima odgovornost za eventualne tiskarske pogreške.

