

SONY®

Digitálny záznamník

SK Návod na použitie

Záznam majiteľa

Typové označenie (Model No.) je umiestnené na zadnej strane zariadenia a výrobné číslo (Serial No.) je umiestnené vo vnútri priestoru pre batérie. Výrobné číslo si poznamenajte do kolónky uvedenej nižšie. Kedykoľvek budete kontaktovať predajcu Sony ohľadom tohto zariadenia, informujte ho o uvedených číslach/označeniach.

Model No. _____

Serial No. _____

IC RECORDER

ICD-SX57/SX67/SX77

© 2007 Sony Corporation

2-894-352-11 (3)

Začíname

Základné operácie

Rôzne režimy nahrávania

Prehrávanie/Odstraňovanie

Editovanie záznamov

Používanie funkčného Menu

Používanie digitálneho záznamníka s vaším PC

Riešenie problémov

Ďalšie informácie

Index

Informácie pre spotrebiteľov

Nižšie uvedené predpisy FCC platia len pre verzie modelov, ktoré boli vyrobené pre trh v USA. Ostatné verzie modelov sa neradiada technickými predpismi FCC.

Informácia

Toto zariadenie bolo testované a bolo zistené, že vyhovuje požiadavkám stanoveným pre digitálne zariadenia triedy B, v zhode s časťou 15 predpisov FCC. Splnenie týchto podmienok zaručuje ochranu proti rušivým interferenciám pri bežnej inštalácii v domácnosti. Toto zariadenie generuje, používa a môže vyžarovať výkon v oblasti rádiových frekvencií a ak nie je inštalované v súlade s príslušnými inštrukciami, môže spôsobovať rušenie a nežiaduce interferencie.

Nie je však možné zaručiť, že sa rušenie v špecifických prípadoch nevyskytne aj pri správnej inštalácii.

Ak zariadenie spôsobuje rušenie príjmu rozhlasového a televízneho vysielania, čo je možné overiť zapnutím a vypnutím zariadenia, užívateľ by sa mal pokúsiť odstrániť rušenie pomocou nasledujúcich opatrení:

- Zmeniť orientáciu alebo umiestnenie prijímacej antény.
- Zväčšiť vzdialenosť medzi týmto zariadením a prijímačom.
- Zapojiť zariadenie do zásuvky v inom elektrickom obvode, než je zapojený prijímač.
- Konzultovať problém s predajcom, prípadne so skúseným rádio/TV technikom.

Upozorňujeme vás, že akoukoľvek zmenou alebo zásahom do zariadenia, ktorý nie je výslovne uvedený v tomto návode na použitie sa zbavujete práva na prípadnú reklamáciu tohto zariadenia.

Ak máte akékoľvek otázky ohľadom tohto zariadenia, kontaktujte: Zákaznícke informačné centrum Sony alebo pozri web-stránku <http://www.sony.com/>

Vyhlasenie o zhode

Obchodný názov	: Sony
Model	: ICD-SX57/SX67/SX77
Zodp. spoločnosť	: Sony Electronics Inc.
Adresa	: 16530 Via Esprillo, San Diego, CA 92127 USA
Tel. číslo	: 858-942-2230

Toto zariadenie spĺňa podmienky časti 15 predpisov FCC. Prevádzka je podmienená splnením dvoch podmienok: (1) Zariadenie nemôže spôsobovať rušivé interferencie a (2) zariadenie musí absorbovať všetky prijaté interferencie, vrátane interferencií, ktoré môžu spôsobiť neželanú prevádzku.

Informácie pre spotrebiteľov

RECYKLOVANIE NICKEL METAL HYDRIDE BATERÍÍ

Nickel Metal Hydride batérie sú recyklovateľné.

Tým, že použité batérie odovzdáte do najbližšieho vyhradeného zberného a recyklačného miesta prispievate k ochrane životného prostredia.



Viac informácií o recyklovaní nabíjateľných batérií sa dozviete na informačnom zákazníkcom čísle alebo na web-stránke <http://www.rbr.org/>.

Upozornenie: Nepoužívajte poškodené alebo vytečené nickel metal hydride batérie.

Likvidácia starých elektrických a elektronických zariadení (Platí v Európskej únii a ostatných európskych krajinách so zavedeným separovaným zberom)



Tento symbol na výrobku alebo obale znamená, že s výrobkom nemôže byť nakladané ako s domovým odpadom. Miesto toho je potrebné ho doručiť do vyhradeného zberného miesta na recykláciu elektrozariadení.

Tým, že zaistíte správne zneškodnenie, pomôžete zabrániť potenciálnemu negatívnemu vplyvu na životné prostredie a ľudské zdravie, ktoré by v opačnom prípade hrozilo pri nesprávnom nakladaní s týmto výrobkom. Recyklácia materiálov pomáha uchovávať prírodné zdroje. Pre získanie ďalších podrobných informácií o recyklácii tohoto výrobku kontaktujte prosím váš miestny alebo obecný úrad, miestnu službu pre zber domového odpadu alebo predajňu, kde ste výrobok zakúpili.

Aplikovateľné príslušenstvo: Slúchadlá

Upozornenie pre užívateľov

Program © 1999, 2000, 2001, 2002, 2003, 2004, 2005, 2006, 2007 Sony Corporation
Dokumentácia ©2007 Sony Corporation

Všetky práva vyhradené. Tento návod na použitie alebo softvér, ktorý je v návode opísaný ani žiadne ich časti nesmú byť bez predchádzajúceho písomného povolenia od spoločnosti Sony Corporation kopírované, prekladané ani transformované do inej formy.

SPOLOČNOSŤ SONY CORPORATION NENESIE ŽIADNU ZODPOVEDNOSŤ ZA NÁHODNÉ, NÁSLEDNÉ ALEBO ZVLÁŠTNE POŠKODENIA, PRÍPADNE POŠKODENIA ÚMYSELNÉ, KTORÉ VZNIKLI NEDODRŽANÍM POKYNOV A INFORMÁCIÍ V TOMTO NÁVODE, SOFTVÉRI ALEBO CHYBNÝM POUŽÍVANÍM.

Spoločnosť Sony Corporation si vyhradzuje právo na akékoľvek zmeny tohto návodu alebo informácií v ňom obsiahnutých. Softvér popísaný v tomto návode môže byť tiež závislý na podmienkach licenčnej dohody pre jednotlivých užívateľov.

- Tento softvér je určený pre prostredie Windows a jeho používanie nie je možné v prostredí Macintosh.
- Dodávaný prepojavací kábel je určený len pre záznamník ICD-SX57/SX67/SX77. Pomocou tohto kábla nie je možné pripájať iné záznamníky.

Informácia

PREDAJCA NENESIE ŽIADNU ZODPOVEDNOSŤ ZA NÁHODNÉ, NÁSLEDNÉ ALEBO ZVLÁŠTNE POŠKODENIA, PRÍPADNE POŠKODENIA ÚMYSELNÉ, KTORÉ VZNIKLI CHYBOU ZARIADENIA ALEBO POUŽÍVANÍM AKÉHOKOL'VEK INÉHO ZARIADENIA.

Obsah

Kontrola obsahu balenia.....	7
Index častí a ovládacích prvkov.....	8

Začíname

Krok 1: Príprava napájacieho zdroja ...	13
Nabíjanie batérií	13
Poznámky k nabíjaniu/výmene batérií.....	14
Krok 2: Nastavenie hodín	17
Krok 3: Nastavenie záznamníka pred nahrávaním	19

Základné operácie

Nahrávanie záznamov	21
---------------------------	----

Rôzne režimy nahrávania

Manuálne nahrávanie	25
Spustenie automatického nahrávania pri zvukovej odozve – Funkcia VOR.....	26
Pridanie ďalšieho záznamu k staršiemu záznamu.....	27

Pridanie dodatočného záznamu prepísaním záznamu počas prehrávania.....	29
Rozdelenie záznamu na dva počas nahrávania	30
Nahrávanie pomocou externého mikrofónu.....	31
Nahrávanie z iných zariadení.....	32
Nahrávanie zvuku z telefónu alebo mobilného telefónu.....	33

Prehrávanie/Odstraňovanie

Prehrávanie záznamov	34
Nastavenie prehrávaného zvuku zosilnením tichých zvukov — Funkcia Digital Voice Up.....	37
Nastavenie rýchlosti prehrávania — DPC (funkcia Digital Pitch Control).....	38
Opakované prehrávanie zvolenej časti záznamu — A-B Repeat.....	38
Pridanie záložky	39
Prehrávanie záznamov v stanovenom čase s upozorňujúcim signálom (Alarm).....	40

Odstránenie záznamov.....	43
Postupné odstraňovanie záznamov	43
Odstránenie všetkých záznamov v priečinku	44

Editovanie záznamov

Rozdelenie záznamu na dva.....	45
Presúvanie záznamov do iného priečinka.....	46
Priradenie prioritnej značky(iek) – Funkcia Priority Mark.....	46

Používanie funkčného Menu

Zmena nastavení v Menu.....	47
-----------------------------	----

Používanie digitálneho záznamníka s vaším počítačom

Používanie dodávaného softvéru Digital Voice Editor.....	58
Možnosti používania softvéru Digital Voice Editor.....	58

Systémové požiadavky.....	59
Inštalácia softvéru	60
Pripojenie digitálneho záznamníka k vášmu počítaču	63
Odkaz na súbory Help (Pomocník).....	64

Prehrávanie súborov MP3 v záznamníku	64
Používanie softvéru Digital Voice Editor.....	65
Používanie softvéru Windows Explorer.....	65
Hierarchia priečinkov a súborov	66

Používanie digitálneho záznamníka ako USB záznamového média.....	67
--	----

Riešenie problémov

Riešenie problémov	68
Chybové hlásenia (digitálneho záznamníka).....	76
Systémové obmedzenia.....	79

Ďalšie informácie

Nahrávanie pomocou iných zariadení.....	81
Používanie USB AC adaptéra (nedodávaný).....	82
Bezpečnostné upozornenia.....	83
Technické údaje.....	84
Index.....	86

Kontrola obsahu balenia

Digitálny záznamník (1)

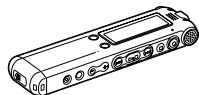

Nabíjateľné batérie (2)

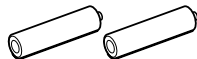

Stereo slúchadlá do uší* (1)

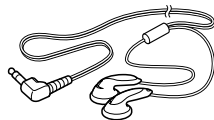

* Stereo slúchadlá do uší sú v niektorých oblastiach dodávané len s niektorými modelmi.

Softvér Digital Voice Editor (CD-ROM)
(1)

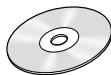

USB prepojovací kábel (1)

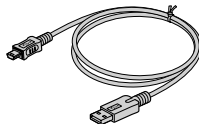

Kolíška (1)

Kolíška je v niektorých oblastiach dodávaná len s niektorými modelmi.

Puzdro (1)

Návod na použitie (1)

Index častí a ovládacích prvků

Podrobnosti najdete na stranách, kterých čísla sú uvedené v zátvorkách.

Předná část

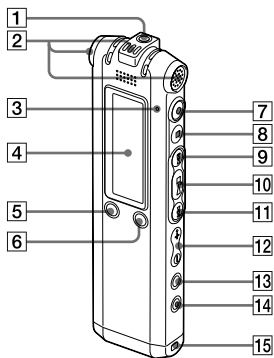

- 1** Konektor* Ω (sluchadlá) (21, 34, 81)
- 2** Vstavané mikrofóny (stereo/smerový) (21, 25)
- 3** Indikátor stavu záznamníka (21, 25, 27, 29)

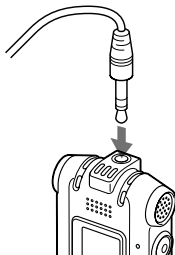

- 4** Displej (11, 10)
- 5** Tlačidlo DIVIDE/✂ (záložka) (31, 34, 39)
- 6** Tlačidlo ☰ (priečinok)/MENU
- 7** Tlačidlo ● (nahrávanie/pozastavenie) (21, 25, 26, 27, 29)
- 8** Tlačidlo ■ (zastavenie) (18, 21, 25, 27, 29, 34, 41, 43, 46, 47)
- 9** Tlačidlo ►► (prehľadávanie dopredu/rýchly posuv vpred) (35)
- 10** Tlačidlo ►■ (prehrávanie/zastavenie/potvrdenie)
- 11** Tlačidlo ◀◀ (prehľadávanie dozadu/rýchly posuv vzad) (35)
- 12** Tlačidlo VOL (hlasitosť) +/- (23, 34)
- 13** Tlačidlo ↺ (opakovanie) A-B/★ (priorita) (34, 38, 46)
- 14** Tlačidlo ERASE (43)
- 15** Úchytká pre upevnenie popruhu na ruku (popruh nie je dodávaný).

- * Do konektora  (slúchadlá) pripojte dodávané stereo slúchadlá do uší alebo nedodávané stereo slúchadlá. Ak je počuť nežiaduci šum, vyčistite konektor slúchadiel.

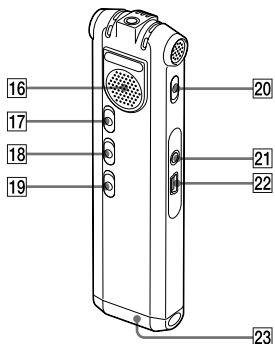

Zadná časť



- 16 Reproduktor
- 17 Prepínač HOLD**
- 18 Prepínač V-UP (Digital Voice Up) (37)
- 19 Prepínač DPC (38)
- 20 Prepínač DIRECTNL (smerovanie) (24)
- 21 Konektor  (mikrofón) (31, 32)
- 22 Konektor  (USB konektor) (13, 63)
- 23 Priestor pre batérie (13)

** Posuňte prepínač HOLD v smere šípky. Všetky funkcie tlačidiel sa zablokujú. Počas zastavenia sa zobrazí "POWER SAVING..." a pre úsporu kapacity batérie sa vypne displej záznamníka.

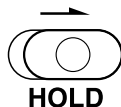

Displej

Zobrazenia na displeji počas prehrávania a zastavenia

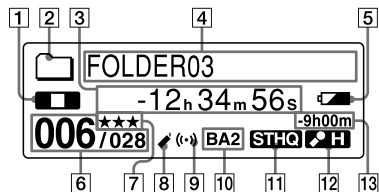

- 1** Indikátor režimu záznamníka
V závislosti od aktuálneho režimu záznamníka sa na displeji zobrazí
 : pri prehrávaní
 : pri zastavení
 : pri prehľadávaní dozadu/rýchlom posuve vzad, prehľadávaní dopredu/rýchlom posuve vpred
 : pri plynulom posúvaní vzad/vpred
- 2** Indikátor priečinku
- 3** Indikátor uplynutého času/Indikátor zostávajúceho času/Indikátor dátumu a času nahrávania
- 4** Názov priečinku/Názov záznamu/Indikátor mena interpreta

- 5** Indikátor stavu batérií/Indikátor nabíjania
Ak používate suché batérie, indikátor stavu batérií zobrazí zostávajúcu kapacitu batérií.
Pri nabíjaní nabíjateľných batérií sa zobrazí animácia.
- 6** Číslo zvoleného záznamu/Celkový počet záznamov v priečinku
- 7** Indikátor prioritných značiek
Zobrazí(ia) sa, ak má záznam priradenú prioritnú značku(y).
- 8** Indikátor záložky
Zobrazí sa, ak je k záznamu priradená záložka.
- 9** Indikátor zvukového signálu
Zobrazí sa, ak je záznamu priradený upozorňujúci signál.
- 10** Indikátor zvukového efektu
Zobrazí sa nastavenie položky EFFECT v Menu.
BA1 : Zvýraznenie nízkych tónov.
BA2 : Väčšie zvýraznenie nízkych tónov.

- 11** Indikátor režimu nahrávania
Keď je digitálny záznamník v režime zastavenia, zobrazí sa režim nahrávania, ktorý je nastavený v Menu a keď je digitálny záznamník v režime prehrávania, zobrazí sa aktuálny režim nahrávania.

STHQ : Režim stereo nahrávania pre štandardné prehrávanie vysokokvalitného zvuku

ST : Režim stereo nahrávania pre štandardné prehrávanie

STLP : Režim stereo nahrávania pre dlhšie prehrávanie

SP: Režim monofonického nahrávania pre štandardné prehrávanie

LP: Režim monofonického nahrávania pre dlhšie prehrávanie

MP3 : Režim MP3 (len počas prehrávania)

- 12** Indikátor citlivosti mikrofónu
Zobrazuje aktuálnu citlivosť mikrofónu.
- H (vysoká) : Nahrávanie na mítingoch alebo v tichých/veľkých priestoroch.
 - L (nízka) : Nahrávanie pri diktovaní alebo nahrávanie na hlučných miestach.
- MAN (manuálna) : Nahrávanie pri manuálnom nastavení citlivosti mikrofónu.

- 13** Indikátor zostávajúceho času nahrávania

Zobrazenia na displeji počas nahrávania

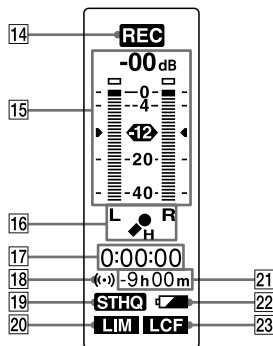

- 14** Indikátor režimu záznamníka
V závislosti od aktuálneho stavu digitálneho záznamníka sa zobrazí.
- REC** : pri nahrávaní
 - II : pri pohotovostnom režime nahrávania/pozastavení nahrávania
 - REC VOR** : pri nahrávaní s funkciou VOR
 - II **VOR** : pri pozastavení nahrávania s funkciou VOR
- 15** Indikátor úrovne nahrávania

- 16** Indikátor citlivosti mikrofónu
Počas nahrávania s funkciou AGC (Automatic Gain Control) sa zobrazí aktuálna citlivosť mikrofónu.
- **H** (vysoká) : Nahrávanie na mítingoch alebo v tichých/veľkých priestoroch.
 - **L** (nízka) : Nahrávanie pri diktovaní alebo nahrávanie na hlučných miestach.
- Počas manuálneho nahrávania sa zobrazí úroveň nahrávania.
- 17** Indikátor uplynutého času nahrávania
- 18** Indikátor zvukového signálu
- 19** Indikátor režimu nahrávania
Zobrazí sa režim nahrávania (STHQ, ST, STLP, SP a LP), ktorý je nastavený v Menu.
- 20** Indikátor LIM (obmedzovač)
Zobrazí sa nastavenie položky LIMITER v Menu.
Keď je položka "REC LEVEL" nastavená na "AUTO-AGC", zobrazí sa "----".
- 21** Indikátor zostávajúceho času nahrávania
- 22** Indikátor stavu batérii/Indikátor nabíjania
- 23** Indikátor LCF (Low Cut Filter)
Zobrazí sa nastavenie položky LCF v Menu.

Krok 1: Príprava napájacieho zdroja

Nabíjanie batérií

Aby ste mohli používať dodávaný softvér Digital Voice Editor, odporúčame ešte pred krokom 3 nainštalovať tento softvér.

- 1 Posuňte a odklopte kryt priestoru pre batérie.

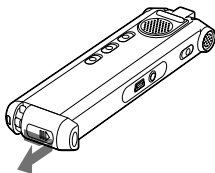

- 2 Vložte dve nabíjateľné batérie tak, aby ste dodržali správnu polaritu a zatvorte kryt.

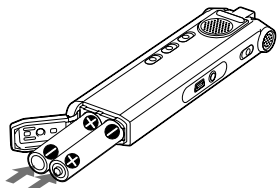

- 3 Nabíte batérie prostredníctvom USB prepojenia digitálneho záznamníka s vaším PC.

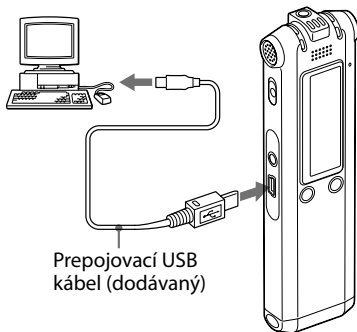

Prepojovací USB kábel (dodávaný)

Počas nabíjania sa na displeji zobrazí "CONNECTING" a ako animácia indikátor batérie.

Po zobrazení indikátora batérie

"" je nabíjanie ukončené.

(Čas nabíjania: cca 4 hodiny*)

Ak digitálny záznamník používate prvý krát alebo ak ste digitálny záznamník dlhšiu dobu nepoužívali, odporúčame vám batérie opakovane nabiť kým sa nezobrazí indikátor "".

Ak sa indikátor batérie nezobrazí, nabíjanie sa nevykonalo správne. Zopakujte postup od kroku 1.

* Približný čas nabíjania úplne vybitej batérie pri izbovej teplote. V závislosti od stavu vybitia a podmienok nabíjania sa tento čas môže meniť. Tento čas bude dlhší, ak majú batérie nízku teplotu alebo ak ich nabíjate počas prenosu dát do digitálneho záznamníka.

Pri použití plne nabitých batérií alebo alkalických batérií LR03 (veľkosť AAA)

Vykonajte kroky 1 a 2.

Rada

Nabíjateľné batérie môžete tiež nabiť tak, že ku AC konektoru digitálneho záznamníka pripojíte USB AC adaptér (nedodávaný) (str. 82).

Poznámky

- Ak sa namiesto indikátora stavu batérie/indikátora nabíjania zobrazí indikátor **COLD** alebo **HOT**, batérie nie je možné nabíjať. Batérie nabíjajte na mieste kde sa teplota pohybuje na úrovni 5 °C – 35 °C.
- Ak je v ponuke "DETAIL MENU" nastavená položka "USB CHARGE" na "OFF", batérie nie je možné nabíjať prostredníctvom vášho PC. Natavte položku "USB CHARGE" na "ON" (str. 57).
- V záznamníku nepoužívajte mangánové batérie.

Pri prvom vložení batérií, prípadne ak bol záznamník dlhší čas bez batérií, sa na displeji zobrazí zobrazenie pre nastavenie hodín. Vykonaním kroku 4 z časti "Krok 2: Nastavenie hodín" na strane 17 nastavte dátum a čas.

Poznámky k nabíjaniu/ výmene batérií

Stav batérií je na displeji zobrazovaný indikátorom.

Indikátor stavu batérií

 : Obidve batérie nabite alebo vymeňte vybité batérie za nové.



 : Zobrazí sa hlásenie "LOW BATTERY" a záznamník sa zastaví.

Životnosť batérie*1

Pri použití nabíjateľných batérií Sony NH-AAA

Režim nahrávania	STHQ ³	ST ⁴
Nahrávanie	Cca 13 h 30 min.	Cca 14 h 30 min.
Prehrávanie ² prostredníctvom reproduktora	Cca 16 h 30 min.	Cca 17 h
Prehrávanie prostredníctvom slúchadiel do uší	Cca 22 h	Cca 23 h

Režim nahrávania	STLP ⁵	SP ⁶
Nahrávanie	Cca 16 h 30 min.	Cca 17 h
Prehrávanie ² prostredníctvom reproduktora	Cca 17 h 30 min.	Cca 19 h
Prehrávanie prostredníctvom slúchadiel do uší	Cca 24 h 30 min.	Cca 27 h 30 min.

Režim nahrávania	LP ⁷	MP3 (128 kb/s / 44,1 kHz)
Nahrávanie	Cca 19 h	–
Prehrávanie ² prostredníctvom reproduktora	Cca 19 h 30 min.	Cca 17 h 30 min.
Prehrávanie prostredníctvom slúchadiel do uší	Cca 28 h 30 min.	Cca 24 h

(h : hodiny/min.: minúty)

Pri použití alkalických batérií LR03 Sony (SG) (veľkosť AAA)

Režim nahrávania	STHQ ³	ST ⁴
Nahrávanie	Cca 13 h 30 min.	Cca 14 h 30 min.
Prehrávanie ² prostredníctvom reproduktora	Cca 16 h 30 min.	Cca 17 h
Prehrávanie prostredníctvom slúchadiel do uší	Cca 22 h	Cca 23 h

Režim nahrávania	STLP ⁵	SP ⁶
Nahrávanie	Cca 16 h 30 min.	Cca 17 h
Prehrávanie ² prostredníctvom reproduktora	Cca 17 h 30 min.	Cca 19 h
Prehrávanie prostredníctvom slúchadiel do uší	Cca 24 h 30 min.	Cca 27 h 30 min.

Režim nahrávania	LP ⁷	MP3 (128 kb/s / 44,1 kHz)
Nahrávanie	Cca 19 h	–
Prehrávanie ² prostredníctvom reproduktora	Cca 19 h 30 min.	Cca 17 h 30 min.
Prehrávanie prostredníctvom slúchadiel do uší	Cca 28 h 30 min.	Cca 24 h

(h : hodiny/min.: minúty)

¹ Výdrž batérie môže byť v závislosti od spôsobu používania záznamníka kratšia.

² Pri prehrávaní cez vstavaný reproduktor a nastavení úrovne hlasitosti na VOL 12.

³ STHQ : Režim vysokokvalitného stereo nahrávania

⁴ ST : Štandardný režim stereo nahrávania

⁵ STLP : Režim stereo nahrávania pre dlhšie prehrávania

⁶ SP : Režim štandardného nahrávania

⁷ LP : Režim nahrávania pre dlhšie prehrávania

Poznámka k hláseniu "UPDATING DATABASE..."

Ak záznamník sprístupňuje dáta, na displeji sa zobrazí "UPDATING DATABASE..." alebo bliká indikátor stavu záznamníka naoranžovo. Počas sprístupňovania dát nevyberajte batérie, ani neodpájajte USB AC adaptér (nedodávaný). V opačnom prípade sa môžu dáta poškodiť.

Poznámka

Ak zariadenie sprístupňuje väčší objem dát, hlásenie "UPDATING DATABASE..." sa môže zobraziť aj na dlhšiu dobu. Nejde o poruchu záznamníka.

Pred vykonaním akejkoľvek operácie počkajte, kým hlásenie nezmizne.

Krok 2: Nastavenie hodín

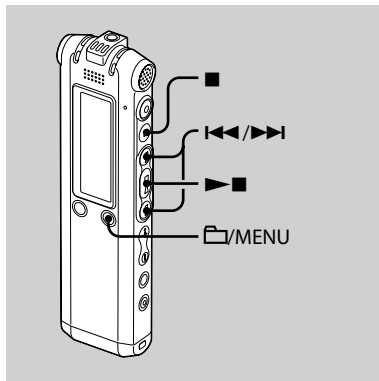

Aby bolo možné využiť funkciu upozorňujúceho signálu alebo zaznamenať čas a dátum, je potrebné nastaviť hodiny.

Pri prvom vložení batérií, prípadne ak bol záznamník dlhší čas bez batérií, sa na displeji zobrazí zobrazenie pre nastavenie hodín. V takomto prípade postupujte od kroku 4.

1 V Menu zvolíte “DATE & TIME”.

- 1 Stlačte a pridržte /MENU. Na displeji sa zobrazí režim Menu.

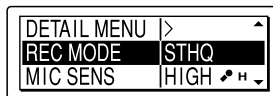

- 2 Stláčaním alebo zvolíte “DETAIL MENU” a stlačte .
- 3 Stláčaním alebo zvolíte “DATE & TIME” a stlačte .

2 Stláčaním alebo zvolíte “AUTO” alebo “MANUAL” a stlačte .

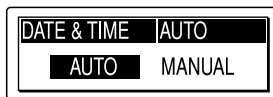

Ak zvolíte “AUTO”, hodiny sa automaticky nastavujú podľa hodín v PC prepojenom s digitálnym záznamníkom. Pri spustení dodávaného softvéru Digital Voice Editor sa v ňom nastaví čas podľa hodín v PC.

Ak zvolíte “MANUAL”, postupujte podľa nasledovného postupu.

- 3 Stláčaním **◀◀** alebo **▶▶** zvolíte “07y1m1d” a stlačíte **▶■**.

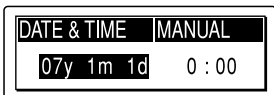

- 4 Stláčaním **◀◀** alebo **▶▶** postupne nastavte rok (y), mesiac (m), deň (d), hodinu a minúty a stlačte **▶■**.

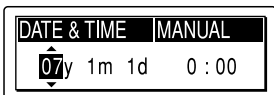

Zobrazí sa hlásenie “EXECUTING...”
a hodiny sú nastavené.

- 5 Stláčením **■** obnovíte štandardné zobrazenie.

■ Poznámka

Ak počas nastavovania hodín nestlačíte počas jednej minúty tlačidlo **▶■**, režim nastavovania hodín sa automaticky vypne a obnoví sa štandardné zobrazenie.

Krok 3: Nastavenie záznamníka pred nahrávaním

Nahrávanie mítingu

- V Menu nastavte položku "MIC SENS" na "HIGH" (str. 50).
- Ak chcete nahrávať zvuk z konkrétneho smeru, posuňte prepínač DIRECTNL do polohy "ON" (str. 24).
- Aby sa predišlo nahraniu šumu z projektora atď., v Menu nastavte položku "LCF (LOW CUT)" na "ON". (str. 50).

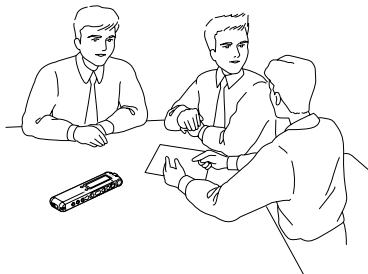

Nahrávanie hudobného vystúpenia

- Ak chcete nahráť realistickejší a čistý zvuk s charakteristickou dynamikou, v Menu nastavte položku "REC LEVEL" na "MANUAL" (str. 51).
- Aby sa predišlo nahraniu skresleného zvuku, ktorý sa môže vyskytnúť pri náhlom zvýšení úrovne zvuku, v Menu nastavte položku "LIMITER" na "ON" (str. 55).

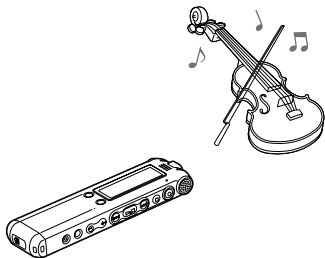

Nahrávanie diktátu (s použitím softvéru pre rozpoznávanie hlasu)

- V Menu nastavte položku "MIC SENS" na "LOW  (str. 50).
- Ak chcete nahrávať zvuk z konkrétneho smeru, posuňte prepínač DIRECTNL do polohy "ON" (str. 24).
- Ak chcete záznam nahraný pomocou digitálneho záznamníka prepísať pomocou softvéru pre rozpoznávanie hlasu (nedodávaný), nastavte položku "REC MODE" na "STHQ", "ST", "STLP" alebo "SP" (str. 50).

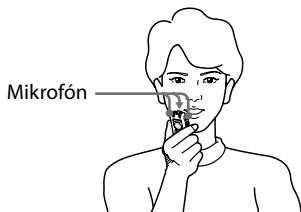

- Pred prepisovaním nahraných záznamov je potrebné vytvoriť užívateľský súbor špecificky adaptovaný na zvuk vášho nahraného hlasu. Tento postup sa nazýva "training" ("tréning"). Viac podrobností o "tréningovom" postupe sa dozviete z help súborov (Pomocník), ktoré sú dodávané spolu s konkrétnym softvérom rozpoznávajúcim hlas.

- Za účelom čo najpresnejšieho rozpoznávania hlasu, držte digitálny záznamník tak, že jeho mikrofón bude vzdialený približne 2 - 3 cm od vašich úst.
- Aby sa predišlo nahraniu rušivých zvukov, nedržte záznamník priamo pred vašimi ústami.
- Ak chcete dosiahnuť čo najlepšie rozpoznávanie hlasu dbajte na to, aby ste nenahrávali na rušných miestach.
- Prepisovať sa nedajú záznamy hlasov viacerých osôb.
- Pomocou digitálneho záznamníka alebo súborov uložených vo vašom PC môžete prepisovať nasledovné záznamy.
 - Záznamy nahrané v režime STHQ, ST, STLP alebo SP (DVF)
 - 16-bitové WAV súbory (44,1/16/11kHz) uložené v PC

Nahrávanie záznamov

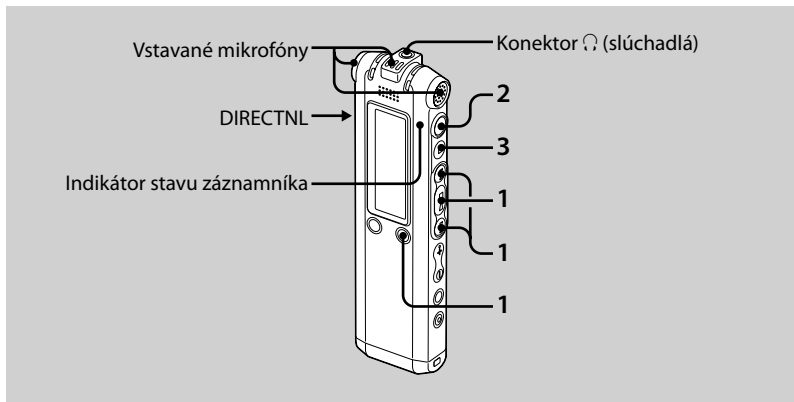

V tejto kapitole je uvedený postup nahrávania pri nastavení AUTO_AGC*, čo je výrobné nastavenie digitálneho záznamníka.

* Auto Gain Control (Automatické ovládanie zosilnenia)

1 Zvoľte priečnik.

- 1 Stlačením /MENU zobrazte okno pre výber priečniku.
- 2 Stláčaním alebo zvolte priečnik, do ktorého chcete nahrávať záznam a stlačte

2 Spustite nahrávanie.

- 1 Stlačte (nahrávanie). Indikátor stavu záznamníka sa rozsvieti načerveno a zobrazí sa okno nahrávania (str. 11). Počas nahrávania nie je potrebné držať zatlačené tlačidlo (nahrávanie). Nový záznam sa automaticky nahrá na koniec posledného záznamu.
- 2 Hovorte do vstavaného mikrofónu.

3 Stlačením ■ (zastavenie) zastavíte nahrávanie.

Záznamník sa nastaví na začiatok aktuálneho záznamu.

Rady

- Od výroby je v digitálnom záznamníku vytvorených 5 priečinkov a do každého z nich môžete nahráť až 999 záznamov.
- Prostredníctvom dodávaného softvéru Digital Voice Editor môžete vytvoriť nové priečinky alebo vymazať neželané priečinky (str. 58).

Poznámky

- Ak indikátor stavu záznamníka bliká alebo svieti naoranžovo, nevyberajte batérie, ani neodpájajte USB AC adaptér. V opačnom prípade sa môžu dáta poškodiť.
- Ak počas nahrávania šuchnete prstom alebo iným predmetom po zariadení, môže sa do záznamu nahráť šum.
- Pred vytvorením záznamu skontrolujte stav batérií pomocou indikátora stavu batérií (str. 14).
- Aby ste sa vyhli výmene batérií počas nahrávania dlhého záznamu, použite USB AC adaptér (nedodávaný).
- Maximálny čas záznamu a počet záznamov, ktoré môžete vytvoriť, závisí od podmienok používania.

Pre	Postup
pozastavenie nahrávania*	Stlačte ● (nahrávanie). Počas pozastavenia nahrávania bliká indikátor stavu záznamníka načerveno a na displeji bliká "●■■".
zrušenie pozastavenia a obnovenie nahrávania	Stlačte ● (nahrávanie). Nahrávanie sa obnoví z toho istého miesta. (Pre ukončenie nahrávania po pozastavení stlačte ■ (zastavenie).)
okamžité prehranie aktuálneho záznamu**	Stlačte ►■. Nahrávanie sa zastaví a spustí sa prehrávanie od začiatku práve vykonaného záznamu.
prehrávanie počas nahrávania**	Počas nahrávania alebo pozastavenia nahrávania stlačte a pridržte ◀◀◀. Nahrávanie sa zastaví a môžete sa zrýchleným prehrávaním zvuku posúvať v zázname vzad. Prehrávanie sa spustí od miesta kde uvoľníte tlačidlo ◀◀◀. Po zvolení miesta v zázname je možné pridať nový záznam prepísaním pôvodného záznamu.

- * Hodinu po pozastavení nahrávania sa pozastavenie automaticky ukončí a záznamník sa prepne do režimu zastavenia.
- ** V režime manuálneho nahrávania nie možné zvoliť túto funkciu.

Výber režimu nahrávania

V ponuke "REC MODE" zvolte režim nahrávania.

STHQ : Vysokokvalitné nahrávanie v stereo režime. Môžete nahrávať vysokokvalitný zvuk.

ST : Režim stereo nahrávania pre štandardné prehrávanie. Môžete nahrávať stereo zvuk.

STLP : Režim stereo nahrávania pre dlhšie prehrávanie. Môžete nahrávať dlhší záznam so stereo zvukom.

SP: Režim monofonického nahrávania pre štandardné prehrávanie. Môžete nahrávať v štandardnej kvalite zvuku.

LP: Režim monofonického nahrávania pre dlhšie prehrávanie. Môžete nahrávať dlhší záznam s monofonickým zvukom.

Ak chcete nahrávať vo vyššej kvalite zvuku, zvolte režim STHQ alebo ST.

Monitorovanie nahrávania

Do konektora Ω (slúchadlá) pripojte dodávané slúchadlá do uší a môžete monitorovať záznam. Stláčaním VOL + alebo VOL – môžete nastaviť hlasitosť monitorovania, nemá to však vplyv na úroveň záznamu.

Maximálny čas záznamu

Maximálny čas záznamu vo všetkých priečinkoch je uvedený nižšie.

ICD-SX57

Režim STHQ	Režim ST	Režim STLP
4 h 10 min.	11 h 10 min.	21 h 35 min.

Režim SP	Režim LP
34 h 15 min.	91 h 20 min.

ICD-SX67

Režim STHQ	Režim ST	Režim STLP
8 h 35 min.	22 h 50 min.	44 h 00 min.

Režim SP	Režim LP
69 h 40 min.	185 h 55 min.

ICD-SX77

Režim STHQ	Režim ST	Režim STLP
------------	----------	------------

17 h 25 min.	46 h 5 min.	88 h 45 min.
--------------	-------------	--------------

Režim SP	Režim LP
----------	----------

140 h 35 min.	374 h 55 min.
---------------	---------------

Nahrávanie zvuku z určitého smeru

Ak chcete nahrávať zvuk z konkrétneho smeru, posuňte prepínač DIRECTNL do polohy "ON". Túto funkciu využijete pri nahrávaní konkrétneho zvuku na konferencii/mingingu a pod.

V tomto prípade sa však zvuk nahrá monofonicky aj napriek tomu, že nastavíte režim stereo nahrávania (STHQ, ST alebo STLP). Pri používaní externého mikrofónu poloha prepínača DIRECTNL nemá na nahrávanie vplyv.

Manuálne nahrávanie

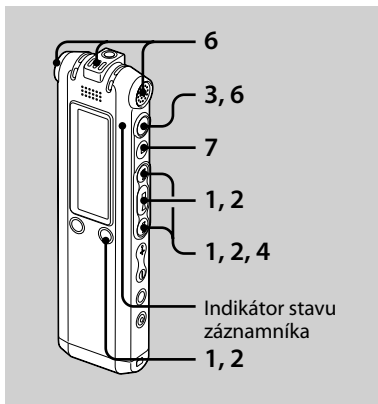

1 V Menu zvolte režim manuálneho nahrávania.

Stlačaním **◀◀** alebo **▶▶** zvolte v ponuke "REC LEVEL" položku "MANUAL" a stlačte **▶■**.

2 Zvolte priečinok.

- 1 Stlačaním **☰**/MENU zobrazíte okno pre výber priečinku.
- 2 Stlačaním **◀◀** alebo **▶▶** zvolte priečinok, do ktorého chcete nahrávať záznam a stlačte **▶■**.

3 Stlačte a pridržte **●** (nahrávanie).

Záznamník sa prepne do pohotovostného režimu nahrávania. Pri rozprávaní do mikrofónu sa na displeji mení indikátor úrovne nahrávania.

4 Nastavte úroveň nahrávania.

Na indikátore úrovne nahrávania nastavte maximálnu úroveň zvuku na hodnotu približne -12 dB.

Ak sa zobrazí "OVER", stlačaním **◀◀** alebo **▶▶** nastavte úroveň nahrávania tak, aby zmizlo zobrazenie "OVER". Predídete tým skresleniu zvuku.

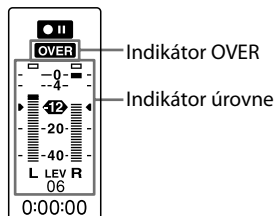

Stláčaním ◀◀ alebo ▶▶
zmeňte plynulo úroveň zvuku.
Pod indikátorom úrovne zvuku je tiež
zobrazená číselná hodnota úrovne
zvuku.

**5 V Menu vykonajte ďalšie nastavenia
nahrávania, ako napríklad "LCF
(LOW CUT)", "LIMITER" atď.**

6 Spustite nahrávanie.

- 1 Stlačte ● (nahrávanie).
Zobrazí sa "REC" a indikátor stavu
záznamníka sa rozsvieti načerveno.
Počas nahrávania nie je potrebné
držať zatlačené tlačidlo ●.
- 2 Hovorte do vstavaného mikrofónu.

**7 Stlačením ■ (zastavenie) zastavíte
nahrávanie.**

Automatické spustenie záznamu pri zaregistrovaní zvuku — Funkcia VOR

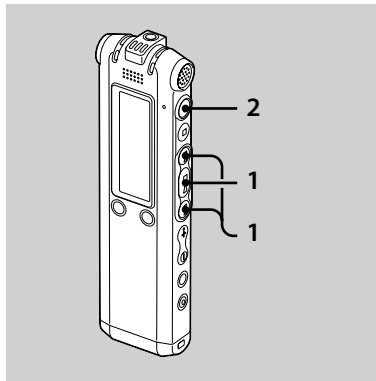

Ak nahrávate pri nastavenej funkcii
AUTO AGC, v Menu nastavte funkciu VOR
(Voice Operated Recording - Hlasom
ovládané nahrávanie) na "ON" (str. 51).

- 1 V Menu stláčaním **◀◀** alebo **▶▶** nastavte "VOR" na "ON" a stlačte **▶■**.

Na displeji sa zobrazí "VOR".

- 2 Stlačte **●** (nahrávanie).

Nahrávanie sa spustí keď digitálny záznamník zaregistruje zvuk. Nahrávanie sa pozastaví, ak už nebude registrovaný žiadny zvuk a začne blikať "VOR" a **●■■**. Nahrávanie sa opäť spustí keď digitálny záznamník zaregistruje zvuk.

Zrušenie funkcie VOR

V Menu nastavte "VOR" na "OFF".

■ Poznámka

Funkcia VOR reaguje na okolité zvuky. V závislosti od podmienok nahrávania nastavte v Menu "MIC SENS". Ak po zmene nastavenia citlivosti nie ste spokojní s výsledným záznamom, prípadne ak sa chystáte vykonať dôležitý záznam, v Menu nastavte "VOR" na "OFF".

Pridanie ďalšieho záznamu k staršiemu záznamu

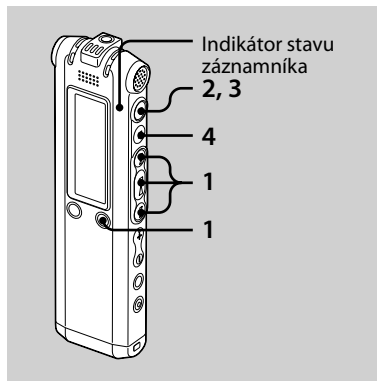

Ak je "ADD/OVER" v Menu nastavené na "ADD", môžete pridať dodatočný záznam k práve prehrávanému záznamu. Pridaný záznam sa umiestni za aktuálny záznam a bude považovaný za jeho súčasť.

- Záznam nie je možné pridať k súboru MP3.

Počas prehrávania 3. záznamu

3. záznam	4. záznam	
-----------	-----------	--



Po pridaní dodatočného záznamu

3. záznam		4. záznam
-----------	--	-----------

Pridaný záznam

1 V Menu stláčaním **◀◀** alebo **▶▶** nastavte "ADD/OVER" na "ADD" a stlačte **▶■**.

2 Počas prehrávania stlačte **●** (nahrávanie).

Zobrazí sa hlásenie "ADD REC? [REC] TO EXECUTE...".

Viac podrobností o prehrávaní nájdete na strane 34.

3 Počas zobrazenia hlásenia "ADD REC? [REC] TO EXECUTE" stlačte **●** (nahrávanie).

Indikátor stavu záznamníka sa rozsvieti načerveno. Nový záznam bude pridaný na koniec aktuálneho záznamu.

4 Stláčením **■** (zastavenie) zastavíte nahrávanie.

Pridanie dodatočného záznamu prepísaním záznamu počas prehrávania

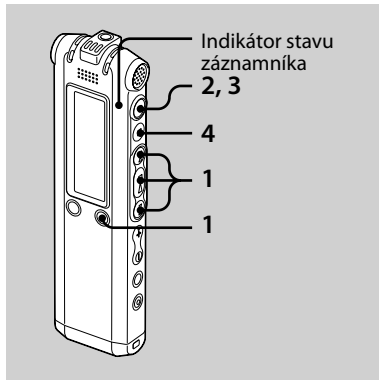

Ak je v Menu nastavené "ADD/OVER" na "OVER", môžete po zvolení konkrétneho miesta v zázname pridať dodatočný záznam prepísaním časti už nahraného záznamu. Časť záznamu od zvoleného miesta sa vymaže.

- Záznam nie je možné pridať k súboru MP3.

Počiatkové miesto prepisovaného záznamu

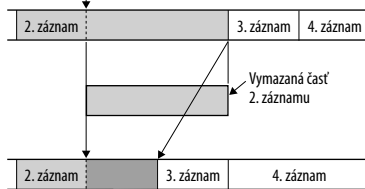

▲ Pridaný záznam prepíše časť 2. záznamu

1 V Menu stláčaním **◀◀** alebo **▶▶** nastavte "ADD/OVER" na "OVER" a stlačte **▶■**.

2 Počas prehrávania stlačte **●** (nahrávanie).

Zobrazí sa hlásenie "OVERWRITE REC? [REC] TO EXECUTE".

Viac podrobností o prehrávaní nájdete na strane 34.

3 Počas zobrazenia hlásenia "OVERWRITE REC? [REC] TO EXECUTE" stlačte **●** (nahrávanie).

Indikátor stavu záznamníka sa rozsvieti načerveno. Nahrávanie sa začne.

4 Stlačením **■** (zastavenie) zastavíte nahrávanie.

Rozdelenie záznamu na dva počas nahrávania

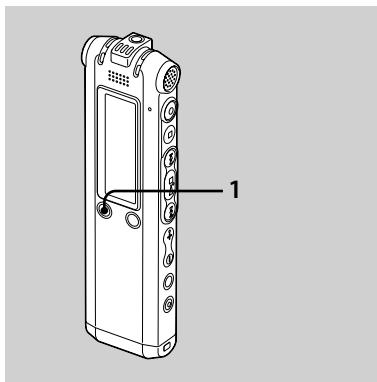

Počas nahrávania môžete záznam rozdeliť na dve časti a novšej časti rozdeleného záznamu bude priradené nové číslo záznamu.

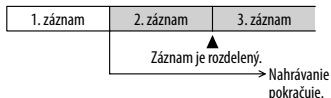

1 Počas nahrávania stlačte **DIVIDE/✍** (záložka).

Pod indikátorom úrovne sa zobrazí animácia, ktorá znázorňuje rozdeľovanie.

V mieste, kde ste stlačili tlačidlo sa pridá nové číslo záznamu.

V priebehu nahrávania sa záznam rozdelí na dve časti.

Nahrávanie pomocou externého mikrofónu

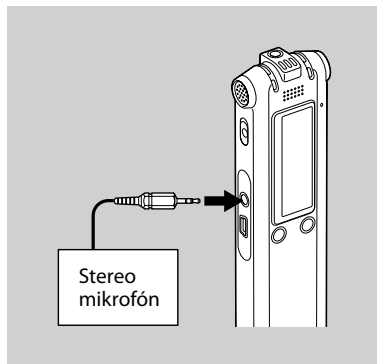

1 Keď je digitálny záznamník v režime zastavenia, pripojte externý mikrofón do konektora **✍** (mikrofón).

Na displeji sa zobrazí "SELECT INPUT".

2 Stláčaním **◀◀** alebo **▶▶** zvolte “MIC IN” a stlačte **▶■**.

3 Rozprávajte do externého mikrofónu a spustíte nahrávanie.

Vstavaný mikrofón sa automaticky vypne.

Ak vstupná úroveň nie je dostatočne veľká, nastavte citlivosť mikrofónu a/alebo úroveň nahrávania digitálneho záznamníka.

Po pripojení mikrofónu s napájaním je mikrofón automaticky napájaný zo záznamníka.

Ak digitálny záznamník nie je v režime zastavenia

Prostredníctvom Menu zvolte “MIC IN” výberom “DETAIL MENU” - “SELECT INPUT” - “MIC IN” (str. 55).

🔊 Odporúčané mikrofóny

Môžete použiť elektretový kondenzátorový mikrofón Sony ECM-CS10 alebo ECM-CZ10 (nedodávaný).

Nahrávanie z iných zariadení

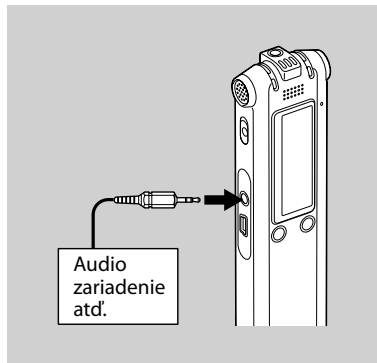

1 Keď je digitálny záznamník v režime zastavenia, pripojte k nemu ďalšie zariadenie.

Pomocou audio prepojujacieho kábla* prepojte výstupný audio konektor (stereo minikonektor) ďalšieho zariadenia s konektorom  (mikrofón) na digitálnom záznamníku.

Na displeji sa zobrazí “SELECT INPUT”.

2 Stláčaním **◀◀** alebo **▶▶** zvolte "AUDIO IN" a stlačte **▶■**.

3 Spustite nahrávanie.

Vstavaný mikrofón sa automaticky vypne a nahrá sa zvuk z pripojeného zariadenia.

Ak vstupná úroveň nie je dostatočne veľká, nastavte citlivosť mikrofónu a/alebo úroveň nahrávania digitálneho záznamníka.

* **Voliteľné audio prepojavacie káble (nedodávané)**

	Do záznamníka	Do iného zariadenia
RK-G139 HG	Stereo minikonektor (bez tlmiaceho prvku)	Minikonektor (monofonický) (bez tlmiaceho prvku)
RK-G136 HG	Stereo minikonektor (bez tlmiaceho prvku)	Stereo minikonektor (bez tlmiaceho prvku)

Ak digitálny záznamník nie je v režime zastavenia

Prostredníctvom Menu zvolte "AUDIO IN" výberom "DETAIL MENU" - "SELECT INPUT" - "AUDIO IN" (str. 55).

Nahrávanie zvuku z telefónu alebo mobilného telefónu

Pre nahrávanie zvuku z telefónu môžete použiť slúchadlový elektretový kondenzátorový mikrofón ECM-TL1 (nedodávaný).

Podrobnosti o spôsobe zapojenia sa dozviete z inštrukcií v návode na použitie dodávaného k mikrofónu ECM-TL1.

Prehrávanie záznamov

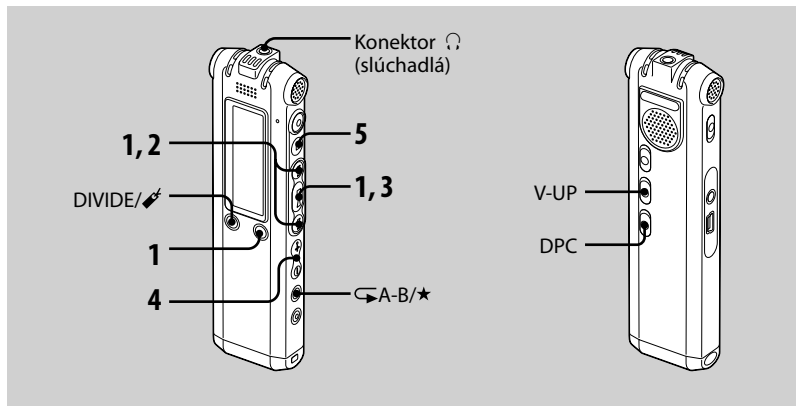

1 Zvoľte priečinok.

- 1 Stlačte /MENU.
- 2 Stláčaním alebo zvoľte priečinok a stlačte .

2 Stláčaním alebo zvoľte číslo záznamu.

3 Stláčením spustíte prehrávanie.

4 Pomocou VOL +/- nastavte hlasitosť.

5 Stláčením zastavte prehrávanie.

Po prehraní jedného záznamu sa záznamník zastaví na začiatku nasledujúceho záznamu.

Posluch vo vyššej kvalite zvuku





• Posluch cez slúchadlá:

Do konektora  (slúchadlá) zapojte dodávané stereo slúchadlá do uší. Zabudovaný reproduktor sa automaticky deaktivuje.



• Počúvanie z externého reproduktora:

Do konektora  (slúchadlá) zapojte aktívny alebo pasívny reproduktor (nedodávaný).

Rýchle vyhľadanie miesta, z ktorého chcete spustiť prehrávanie (Easy Search)

Ak je v ponuke Menu nastavené "EASY SEARCH" na "ON" (str. 52), je možné počas prehrávania alebo pozastavenia prehrávania opakovaným stláčaním  alebo  rýchlo vyhľadať miesto, od ktorého chcete spustiť prehrávanie. Ak jedenkrát stlačíte , je možný posuv o cca 3 sekundy vzad, alebo ak jedenkrát stlačíte  je možný posuv o cca 10 sekúnd vpred. Funkciu oceníte pri vyhľadávaní želaného miesta v dlhých záznamoch.

Vyhľadávanie vpred/vzad počas prehrávania (Cue/Review)

- **Vyhľadávanie vpred (Cue):** Počas prehrávania držte zatlačené  a tlačidlo uvoľníte v mieste, kde chcete spustiť prehrávanie.
- **Vyhľadávanie vzad (Review):** Počas prehrávania držte zatlačené  a tlačidlo uvoľníte v mieste, kde chcete spustiť prehrávanie.

Záznamník vyhľadáva pomalou rýchlosťou s prehrávaním zvuku. Túto funkciu oceníte keď chcete skontrolovať jedno slovo vpred alebo vzad. Ak držíte tlačidlo zatlačené, záznamník spustí vyhľadávanie vyššou rýchlosťou. Počas vyhľadávania vpred/vzad bude bez ohľadu na nastavenie položky "DISPLAY" (str. 51) zobrazené počítadlo.

Po prehraní záznamov na koniec posledného záznamu

- Ak prehrávanie alebo rýchle prehrávanie dosiahne koniec posledného záznamu, na 5 sekúnd sa zobrazí "MESSAGE END" a indikátor stavu záznamníka sa rozsvieti nazeleno. (Zvuk nie je počuť.)
- Keď zmizne hlásenie "MESSAGE END" a indikátor stavu záznamníka zhasne, záznamník sa zastaví na začiatku posledného záznamu.
- Ak počas zobrazenia hlásenia "MESSAGE END" podržíte zatlačené tlačidlo **◀◀**, záznam bude prehrávaný vzad zvýšenou rýchlosťou a štandardné prehrávanie sa obnoví v mieste, v ktorom tlačidlo uvoľníte.
- Ak je posledný záznam dlhý a prehrávanie chcete spustiť v jeho neskoršej časti, zatlačením a pridržaním tlačidla **▶▶** prejdite zrzhlene až na jeho koniec a potom počas zobrazeného hlásenia "MESSAGE END" držte zatlačené tlačidlo **◀◀** a vyhľadajte požadované miesto.
- Pri zázname, ktorý nie je posledný sa nastavte na začiatok nasledujúceho záznamu a prehrávaním vzad vyhľadajte požadovaný bod.

Pre	Postup
zastavenie na aktuálnej pozícii (Funkcia pozastavenia prehrávania.)	Stlačte ■ (zastavenie) alebo ▶■ . Pre obnovenie prehrávania z toho istého miesta stlačte opäť ▶■ .
posuv na začiatok aktuálneho záznamu*	Jedenkrát stlačte ◀◀◀ .**
posuv na predchádzajúce záznamy	Stláčajte ◀◀◀ . (V režime zastavenia pridržte tlačidlo zatlačené pre súvislý posuv vzad.)
posuv na nasledujúci záznam*	Jedenkrát stlačte ▶▶▶ .**
posuv na nasledujúce záznamy	Stláčajte ▶▶▶ . (V režime zastavenia pridržte tlačidlo zatlačené pre súvislé preskakovanie záznamov.)

* Ak ste do záznamu pridali záložku, záznamník sa zastaví na záložke.

** Tieto operácie je možné vykonať, ak je nastavené "EASY SEARCH" na "OFF" (str. 52).

Rôzne režimy prehrávania

V ponuke "PLAY MODE" (str. 52) môžete zvoliť režim prehrávania "1 FILE" (jeden záznam/súbor sa prehrá jedenkrát), "FOLDER" (všetky záznamy/súbory vo zvolenom priečinku sa postupne prehrávajú) a "ALL" (všetky nahrané záznamy/súbory sa postupne prehrávajú).

Opakované prehrávanie záznamu

Počas prehrávania zatlačte a pridržte ►■ kým sa nezobrazí ◀1. Zvolený záznam sa bude opakovaně prehrávať. Pre obnovenie štandardného prehrávania stlačte opäť ►■.

Zvýraznenie nízkych tónov

V Menu nastavte položku "EFFECT" na "BASS1" alebo "BASS2" (str. 52).

Nastavenie prehrávaného zvuku zosilnením tichých zvukov — Funkcia Digital Voice Up

Ak nastavíte prepínač V-UP do polohy "ON", časť záznamu s nízkou úrovňou zvuku sa zosilní, čím sa umožní jednoduché počúvanie aj nepatrných zvukov.

V Menu môžete nastaviť položku "V-UP LEVEL" na "MAX" alebo "MID" (str. 57).

Obnovenie štandardného prehrávania

Prepínač V-UP nastavte späť do polohy "OFF".

Nastavenie rýchlosti prehrávania — DPC (funkcia Digital Pitch Control)

Ak nastavíte prepínač DPC do polohy "ON", môžete v Menu zmeniť rýchlosť prehrávania o +200% a -75% oproti štandardnej rýchlosti.

Vďaka funkcii digitálneho spracovania sú záznamy prehrávané s prirodzeným zvukom.

1 Posuňte prepínač DPC do polohy "ON".

2 V ponuke "DPC" nastavte rýchlosť prehrávania (str. 51).

Obnovenie štandardného prehrávania

Posuňte prepínač DPC do polohy "OFF".

Opakované prehrávanie zvolenej časti záznamu – A-B Repeat

1 Počas prehrávania krátko stlačte  (opakovanie) A-B/★ (priorita) a špecifikujte počiatočné miesto A.

Zobrazí sa "A-B B?".

2 Znova krátko stlačte  (opakovanie) A-B/★ (priorita) a špecifikujte koncové miesto B.

Zobrazí sa " A-B" a špecifikovaný úsek sa bude opakovaně prehrávať.

Obnovenie štandardného prehrávania

Stlačte ■.

Zmena špecifického úseku A-B pre opakované prehrávanie

Počas opakovaného prehrávania A-B Repeat stlačte opäť

 (opakovanie) A-B/★ (priorita) a vykonajte vyššie uvedený postup od kroku 1.

Pridanie záložky

Na určené miesto v zázname je možné pridať záložku a využiť ju počas prehrávania. Do jedného záznamu môžete pridať len jednu záložku.

1 Počas prehrávania alebo zastavenia stlačte **DIVIDE/🔍** (záložka) na viac než jednu sekundu.

Záložka sa pridá do záznamu a indikátor "🔍" (záložka) blikne trikrát. Ak do záznamu pridáte druhú záložku, predchádzajúca záložka sa vymaže a nová záložka sa pridá na novo určené miesto.

Spustenie prehrávania od záložky

Keď je digitálny záznamník v režime zastavenia stlačíte **⏮** alebo **⏭**. Keď indikátor "🔍" (záložka) blikne jedenkrát, stlačte **▶■**.

Odstránenie záložky

V Menu nastavte položku "ERASE BKMRK" na "YES" (str. 54).

📌 Poznámky

- K súborom MP3 nie je možné pridať záložku.
- Na úplnom začiatku alebo tesne pred koncom záznamu nie je možné pridať záložku.

Prehrávanie záznamov v stanovenom čase s upozorňujúcim signálom (Alarm)

Vo zvolenom čase sa môže prehrať zvolený záznam, pred ktorým zaznie upozorňujúci signál.

Daný záznam je možné prehrávať v stanovenom dátume, raz za týždeň alebo každý deň v rovnakom čase. Môžete nastaviť až 30 upozorňujúcich signálov.

Poznámky





- Ak hodiny neboli nastavené alebo nie je nahraný žiadny záznam, nemôžete nastaviť upozorňujúci signál.
- Ak sa zobrazí indikátor priečinku , upozorňujúci signál nie je možné nastaviť (str. 66).
- Upozorňujúci signál zaznie aj vtedy, ak v Menu nastavíte "BEEP" na "OFF" (str. 53).

1 Zvoľte záznam, ktorý chcete prehrať s upozorňujúcim signálom.



2 Prepnite sa do režimu nastavenia upozorňujúceho signálu.

- ① V Menu zvoľte "ALARM" a stlačte  .
- ② Stláčaním  alebo  zvoľte "NEW" a stlačte  .









3 Nastavte dátum a čas pre upozorňujúci signál.

- ① Stláčaním  alebo  zvoľte "DATE", deň v týždni alebo "DAILY" a stlačte  .

② Keď zvolíte "DATE":

Podľa postupu uvedeného v časti "Krok 2: Nastavenie hodín" na strane 17 postupne nastavte mesiac, deň, hodinu a minúty, a stlačte  . Zobrazí sa "EXECUTING..." a následne vaše nastavenie.

Keď zvolíte deň v týždni alebo "DAILY":

Stláčaním  alebo  nastavte hodinu a stlačte   a potom stláčaním  alebo  nastavte minútu a stlačte  . Zobrazí sa "EXECUTING..." a následne vaše nastavenie.

Proces nastavovania sa ukončí a na displeji sa zobrazí "(●)" (indikátor upozorňujúceho signálu).

V čase nastaveného dátumu a času

V nastavenom čase zaznie po dobu cca 10 sekúnd upozorňujúci signál a spustí sa prehrávanie zvoleného záznamu.

Po prehraní záznamu sa záznamník automaticky zastaví na začiatku prehraného záznamu.

Opätovné vypočítanie toho istého záznamu

Stlačte ►■ a ten istý záznam sa prehrá od začiatku.

Zrušenie upozorňujúceho signálu pred spustením prehrávania

Počas prehrávania upozorňujúceho signálu stlačte ■. Prehrávanie upozorňujúceho signálu môžete zastaviť, aj keď je aktivovaná funkcia HOLD.

Zmena nastavenia upozorňujúceho signálu

1 V Menu zvolte "ALARM" – "LIST" a stlačte ►■.

Zobrazí sa zoznam upozorňujúcich signálov.

2 Stláčaním ◀◀ alebo ▶▶ zvolte položku, ktorú chcete zmeniť a stlačte ►■.

3 Stláčaním ◀◀ alebo ▶▶ zvolte "EDIT" a stlačte ►■.

4 Zvoľte "DATE", deň v týždni alebo "DAILY" a stlačte ►■.

5 Nastavte dátum a čas a stlačte ►■.

Zobrazí sa "EXECUTING..." a následne vaše nastavenie.

Zrušenie nastavenia upozorňujúceho signálu

Vykonajte kroky 1 a 2 z časti "Zmena nastavenia upozorňujúceho signálu".

V kroku 3 zvolte "CANCEL" a stlačte

▶■. Zobrazí sa hlásenie "CANCEL ALARM?". Stláčaním ◀◀ alebo ▶▶ zvolte "YES" a stlačte ▶■.

Nastavenie upozorňujúceho signálu sa zruší a z displeja zmizne indikátor upozorňujúceho signálu.

📌 Poznámky

- K jednému záznamu môžete priradiť len jeden upozorňujúci signál.
- Ak náhodou v stanovenom čase prehrávate nejaký iný záznam, jeho prehrávanie sa zastaví a začne sa prehrávať zvolený záznam.
- Ak nastavený čas nastane počas nahrávania, upozorňujúci zvukový signál zaznie po ukončení nahrávania. V stanovenom čase pre upozorňujúci signál bude na displeji blikať indikátor "🔊".
- Ak by sa počas nahrávania malo spustiť viac upozorňujúcich signálov, prehrá sa len prvý z nich.
- Ak je v nastavenom čase záznamník v režime Menu, upozorňujúci signál zaznie a režim Menu sa zruší.

- Ak rozdelíte záznam, ktorému bolo pridelené nastavenie prehrávania upozorňujúceho signálu, signál ostane nastavený len pre prvú časť rozdeleného záznamu.
- Nastavenie upozorňujúceho signálu sa po prehraní záznamu nezruší.
- Keď nastavíte všetkých 30 upozorňujúcich signálov, nie je možné nastaviť ďalší upozorňujúci signál. Zrušte prvý upozorňujúci signál.
- Ak odstránite záznam, ktorému bolo priradené nastavenie upozorňujúceho signálu, toto nastavenie sa tiež zruší.

Odstránenie záznamov

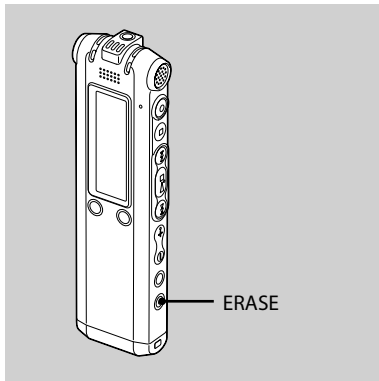

Nahrané záznamy môžete odstraňovať postupne jeden za druhým alebo môžete odstrániť všetky záznamy v priečinku súčasne.

Poznámka

Ak záznam odstránite, nie je ho možné znova obnoviť.

Postupné odstraňovanie záznamov

Môžete odstrániť neželané záznamy s tým, že sa uchovajú všetky ostatné záznamy.

Keď odstránite nejaký záznam, ostatné záznamy sa posunú a prečísľujú tak, aby medzi nimi nevzniklo prázdne miesto.

- 1 Počas prehrávania záznamu, ktorý chcete odstrániť, stlačte ERASE alebo v režime zastavenia záznamníka stlačte ERASE na dlhšie než jednu sekundu.**

Zobrazí sa názov záznamu, číslo záznamu a hlásenie "ERASE? [ERASE] TO EXECUTE" a záznam sa prehrá.

- 2 Počas zobrazenia hlásenia "ERASE? [ERASE] TO EXECUTE" stlačte opäť ERASE.**

Záznam sa odstráni a zostávajúce záznamy sa prečísľujú.

Zrušenie odstraňovania

Stlačte **■** (zastavenie).

Odstránenie všetkých záznamov v priečinku

V Menu zvolte "ERASE ALL" (str. 54).



Rozdelenie záznamu na dva

Počas prehrávania môžete záznam rozdeliť na dve časti a novšej časti rozdeleného záznamu bude priradené nové číslo záznamu. Rozdelením záznamu môžete jednoducho vyhľadať želané miesto, od ktorého chcete záznam prehrať, najmä ak ide o dlhé záznamy, napr. záznam mítingu. Záznam je možné rozdeľovať dovtedy, kým celkový počet záznamov v priečinku nedosiahne 999 alebo kým celkový počet záznamov vo všetkých priečinkoch  nedosiahne 1012.

Poznámky

- Aby bolo možné záznam rozdeliť, je potrebná určitá voľná kapacita pamäte. Podrobnosti sú uvedené v časti "Systémové obmedzenia" (str. 79).
- Ak rozdeľujete záznam, ktorému bola priradená prioritná značka(y), táto značka(y) bude priradená obom častiam rozdeleného záznamu.
- Ak rozdelíte záznam s názvom, novšia časť záznamu bude mať rovnaký názov.

- Na úplnom začiatku alebo tesne pred koncom záznamu alebo v blízkosti záložky nie je možné záznam rozdeliť.
- Nie je možné rozdeliť súbor MP3.

1. záznam	2. záznam	3. záznam	
	 Záznam je rozdelený. 		
1. záznam	2. záznam	3. záznam	4. záznam

Počet záznamov sa zvýši.

1 Počas prehrávania stlačte **DIVIDE/** (záložka).

Zobrazí sa názov záznamu, číslo záznamu a hlásenie "DIVIDE? [DIVIDE] TO EXECUTE".

2 Opäť stlačte **DIVIDE/** (záložka).

Čísla nasledujúcich záznamov sa zvýšia o jedno.

Presúvanie záznamov do iného priečinka

■ Poznámka

Ak sa zobrazí indikátor priečinku , nie je možné presúvať súbory (str. 66).

- 1 Zvoľte záznam, ktorý chcete presunúť.
- 2 V Menu zvoľte “MOVE” a stlačte ►■.
- 3 Stláčaním ◀◀ alebo ▶▶ zvoľte priečinok, do ktorého chcete záznam presunúť a stlačte ►■.

Zobrazí sa hlásenie “EXECUTING...” a záznam sa presunie do cieľového priečinka.

Ak presuniete záznam do iného priečinka, z pôvodného priečinka bude tento záznam vymazaný.

Zrušenie presunutia záznamu

Pred krokom 3 stlačte ■ (zastavenie).

Pridanie prioritnej značky(iek) — Funkcia Priority Mark

Priradenie prioritných značiek (★) dôležitým záznamom. Existujú štyri úrovne priority: “★★★★” (najdôležitejšia), “★★”, “★” a žiadna priorita. Prioritné značky môžete pridať počas prehrávania, aj počas zastavenia.

- Prioritné značky nie je možné pridať k súboru MP3.

- 1 Zvoľte záznam, ktorý chcete označiť.
- 2 Stlačte a pridržte ⇐A-B/★ (priorita). Začne blikať indikátor “★”.
- 3 Opäť stlačte a pridržte ⇐A-B/★ (priorita) a pridajte prioritnú značku.



Po každom stlačení pridržaní ⇐A-B/★ sa prioritná značka(y) budú meniť nasledovne:



→Bez značky→ ★ → ★★ → ★★★

Zmena nastavení v Menu

- 1 Zatlačením a pridržením /MENU na viac ako jednu sekundu zapnete režim Menu.

Zobrazí sa okno ponuky Menu.

- 2 Stláčaním ◀◀ alebo ▶▶ zvolíte položku Menu, ktorú chcete nastaviť a stlačte ■.

- 3 Stláčaním ◀◀ alebo ▶▶ zvolíte požadované nastavenie a stlačte ■.

- 4 Stlačením ■ vypnete režim Menu.

Poznámka

Ak jednu minútu nestlačíte žiadne tlačidlo, režim Menu sa automaticky vypne a na displeji sa obnoví štandardné zobrazenie.



Návrat na predchádzajúce zobrazenie

Pri aktivovanom režime Menu stlačte /MENU.

Nastavenia v ponuke Menu

Položky Menu	Pristupnosť nastavenia v režimoch (○ : nastavenie je prístupné/ — : nastavenie nie je prístupné)	Režim zastavenia	Režim prehrávania	Režim nahrávania
Nastavenia				
REC MODE	LP, SP, STLP, ST, STHQ	○	—	—
MIC SENS	LOW, HIGH	○	—	○
LCF (LOW CUT)	ON, OFF	○	—	○
REC LEVEL	AUTO_AGC, MANUAL	○	—	○
VOR	ON, OFF	○	—	○
DISPLAY	ELAPSE, REMAIN, REC DATE	○	○	—
DPC	n% (n=-75 - +200)	○	○	—
EFFECT	BASS1, BASS2, OFF	○	○	—
EASY SEARCH	ON, OFF	○	○	—
PLAY MODE	1 FILE, FOLDER, ALL	○	○	—
ADD/OVER	ADD, OVER, OFF	○	—	—
BEEP	ON OFF	○	—	—
LED	ON, OFF	○	—	—
BACKLIGHT	10 SEC, 60 SEC, OFF	○	—	—
ERASE ALL	ERASE ALL? → YES, NO	○	—	—
ERASE BKMRK	ERASE BOOKMARK? → YES, NO	○	—	—
MOVE	(Priečinok na presunutie)	○	○	—
ALARM	NEW, LIST → EDIT, CANCEL	○	—	—



Položky Menu	Prístupnosť nastavenia v režimoch (○ : nastavenie je prístupné/ — : nastavenie nie je prístupné)		Režim zastavenia	Režim prehrávania	Režim nahrávania
	Nastavenia				
DETAIL MENU			○	○	○
LIMITER	ON, OFF		○	—	○
SELECT INPUT	MIC IN, AUDIO IN		○	—	○
DATE&TIME	MANUAL, AUTO		○	—	—
FORMAT	ERASE ALL DATA? → YES, NO		○	—	—
USB CHARGE	ON, OFF		○	—	—
V-UP LEVEL	MID, MAX		○	○	—

Položky Menu	Nastavenia (*: Počiatkové nastavenie)
REC MODE	<p>Nastavenia režimu záznamu.</p> <p>STHQ*: Môžete nahrávať vo vysokej kvalite stereo zvuku.</p> <p>ST : Môžete nahrávať v lepšej kvalite stereo zvuku.</p> <p>STLP : Môžete nahrávať dlhší záznam so stereo zvukom.</p> <p>SP: Môžete nahrávať vo vyššej kvalite zvuku (monofonický zvuk).</p> <p>LP: Môžete nahrávať dlhší záznam (monofonický zvuk).</p>
MIC SENS	<p>Nastavenia citlivosti mikrofónu. Toto nastavenie je efektívne, keď je položka "REC LEVEL" nastavená na "AUTO_AGC".</p> <p>HIGH *: Nahrávanie na mítingoch alebo v tichých a/alebo veľkých priestoroch.</p> <p>LOW : Nahrávanie pri diktovaní alebo nahrávanie na hlučných miestach.</p>
LCF (LOW CUT)	<p>Filtrácia frekvencií nižších ako 200 Hz pre redukciu rušivého hluku pri vetre (Low Cut Filter - Dolnopriepustný filter).</p> <p>OFF*: Funkcia LCF nie je aktívna.</p> <p>ON: Funkcia LCF je aktivovaná.</p>

Položky Menu	Nastavenia (*: Počiatkové nastavenie)
REC LEVEL	<p>Nastavenia pre nahrávanie pomocou funkcie AGC alebo manuálne nahrávanie.</p> <p>AUTO_AGC*: Automaticky sa nastaví úroveň nahrávania, vďaka čomu sa nahrávanie vykoná bez skreslenia zvuku. Citlivosť mikrofónu je možné nastaviť pomocou nastavenia "MIC SENS".</p> <p>MANUAL: Úroveň nahrávania je možné nastaviť manuálne (str. 25).</p>
VOR	<p>Nastavenia funkcie VOR (Voice Operated Recording). Toto nastavenie je efektívne, keď je položka "REC LEVEL" nastavená na "AUTO_AGC".</p> <p>OFF*: Funkcia VOR nie je aktívna.</p> <p>ON: Funkcia VOR sa aktivuje po stlačení ● (nahrávanie). Záznam sa spustí vtedy, keď záznamník zaregistruje nejaký zvuk a pozastaví sa vtedy, keď nebude registrovaný žiadny zvuk. Eliminuje sa tým nahrávanie záznamu bez zvuku.</p>
DISPLAY	<p>Nastavenia režimu zobrazenia (Položky zobrazované v režime prehrávania/ zastavenia).</p> <p>ELAPSE*: Uplynutý čas prehrávania jedného záznamu.</p> <p>REMAIN: Zostávajúci čas prehrávania jedného záznamu.</p> <p>REC DATE: Dátum a čas záznamu</p>
DPC	<p>Nastavenia funkcie DPC (Digital Pitch Control).</p> <p>Ak nastavíte prepínač DPC do polohy "ON", môžete nastaviť rýchlosť prehrávania od +200% do -75% oproti štandardnej rýchlosti. Pri nastavovaní smerom hore (+) zvyšujete rýchlosť o 10%, pri nastavovaní smerom dole (-) znižujete rýchlosť o 5%.</p> <p>-30%*</p>

Položky Menu	Nastavenia (*: Počiatkové nastavenie)
EFFECT	<p>Nastavenia pre zvýraznenie nízkych tónov počas prehrávania.</p> <p>OFF*: Funkcia EFFECT nie je aktívna.</p> <p>BASS1: Zvýraznenie nízkych tónov.</p> <p>BASS2: Väčšie zvýraznenie nízkych tónov.</p> <p>📌 Poznámka Pri prehrávaní záznamov prostredníctvom reproduktora, funkcia EFFECT nepracuje.</p>
EASY SEARCH	<p>Nastavenia funkcie jednoduchého vyhľadávania.</p> <p>OFF*: Funkcia jednoduchého vyhľadávania nie je aktívna. Pri stláčaní ⏮ alebo ⏭ bude záznam presúvaný dopredu alebo dozadu.</p> <p>ON: Stláčaním ⏭ sa môžete v zázname posúvať o cca 10 sekúnd vpred alebo stláčaním ⏮ sa môžete posúvať o 3 sekundy vzad. Funkciu oceníte pri vyhľadávaní želaného miesta v dlhých záznamoch.</p>
PLAY MODE	<p>Nastavenia režimu prehrávania.</p> <p>FOLDER*: Súvislé prehranie záznamov v jednom priečinku.</p> <p>ALL: Súvislé prehranie všetkých záznamov.</p> <p>1 FILE: Po prehraní záznamu sa záznamník zastaví na začiatku nasledujúceho záznamu.</p>

Položky Menu	Nastavenia (*: Počiatočné nastavenie)
ADD/OVER	<p>Počas prehrávania záznamu je možné pridať nový záznam k predchádzajúcemu záznamu alebo prepísať záznam.</p> <p>OFF*: Nie možné pridať alebo prepísať záznam.</p> <p>ADD: Je možné pridať záznam.</p> <p>OVER: Je možné prepísať záznam.</p>
BEEP	<p>Nastavenia zvukového signálu (pípania).</p> <p>ON*: Ako potvrdenie vykonania operácie zaznie zvukový signál (pípnutie).</p> <p>OFF: Zvukový signál (pípnutie) je vypnutý.</p>
LED	<p>Zapnutie/vypnutie indikátora stavu záznamníka počas vykonávania operácií.</p> <p>ON*: Počas nahrávania alebo prehrávania indikátor stavu záznamníka svieti alebo bliká.</p> <p>OFF: Indikátor stavu záznamníka počas vykonávania operácií neblinká ani nesvieti.</p> <p>📌 Poznámka Keď je záznamník pripojený k PC prostredníctvom USB kábla, indikátor stavu záznamníka svieti alebo bliká aj keď je "LED" nastavené "OFF".</p>

Položky Menu	Nastavenia (*: Počiatkové nastavenie)
BACKLIGHT	<p>Zapnutie/vypnutie osvetlenia displeja.</p> <p>10 SEC*: Osvetlenia displeja sa zapne na 10 sekúnd.</p> <p>60 SEC: Osvetlenia displeja sa zapne na 60 sekúnd.</p> <p>OFF: Vypnutie osvetlenia displeja aj počas vykonávania operácií.</p>
ERASE ALL	<p>Všetky záznamy vo zvolenom priečinku budú vymazané.</p> <p>Pred vymazaním záznamov sa stlačením /MENU prepnite do okna priečinkov, zvolte priečinok z ktorého chcete vymazať záznamy, potom sa prepnite do okna Menu a zvolte "YES".</p>
ERASE BKMRK	<p>Zo zvoleného záznamu sa odstráni záložka.</p> <p>Pred vymazaním záložky sa stlačením /MENU prepnite do okna priečinkov, zvolte priečinok z ktorého chcete vymazať záložku, potom sa prepnite do okna Menu a zvolte "YES".</p>
MOVE	<p>Zvolený záznam sa presunie do zvoleného priečinka.</p> <p>Pred presunutím súboru sa stlačením /MENU prepnite do okna priečinkov a zvolte priečinok, z ktorého chcete záznam presunúť.</p>

Položky Menu	Nastavenia (*: Počiatkové nastavenie)
ALARM	<p>Nastavenia upozorňujúceho signálu.</p> <p>NEW*: Pre prehrávanie zvolte DATE, SUN (Nedeľa), MON (Pondelok), TUE (Utorok), WED (Streda), THU (Štvrtok), FRI (Piatok), SAT (Sobota) alebo DAILY.</p> <p>LIST : Zobrazí sa zoznam čísiel záznamov, dátum alebo dni v týždni, pre ktoré už boli nastavené upozorňujúce signály. EDIT : Môžete zmeniť zvolený dátum alebo deň v týždni. CANCEL: Môžete zrušiť upozorňujúci signál pre zvolený dátum alebo deň v týždni.</p>
<hr/>	
DETAIL MENU	
LIMITER	<p>Nastavenia automatickej vstupnej úrovne ako prevencia pred skresleným zvukom, ktorý sa môže vyskytnúť pri vysokej hlasitosti vstupného zvuku.</p> <p>ON*: Funkcia LIMITER je aktivovaná.</p> <p>OFF: Funkcia LIMITER nie je aktívna.</p> <p>📌 Poznámka Toto nastavenie je efektívne, keď je položka "REC LEVEL" nastavená na "MANUAL".</p>
<hr/>	
SELECT INPUT	<p>Nastavenia externého vstupu pre nahrávanie z mikrofónu pripojeného ku konektoru  (mikrofón).</p> <p>MIC IN*: Nastavte, keď chcete nahrávať z externého mikrofónu.</p> <p>AUDIO IN: Nastavte, keď chcete nahrávať z iného zariadenia.</p>

Položky Menu	Nastavenia (*: Počiatkové nastavenie)
DATE&TIME	<p>Nastavenia hodín.</p> <p>AUTO*: Ak je záznamník pripojený k PC, v ktorom je spustený softvér Digital Voice Editor, hodiny sa automaticky nastavujú podľa času nastaveného v PC.</p> <p>MANUAL: Postupne môžete nastaviť rok, mesiac, deň, hodinu a minúty.</p>
FORMAT	<p>Nastavenia formátovania pamäte po zobrazení hlásenia "ERASE ALL DATA?":</p> <p>NO*: Pamäť sa nenaformátuje.</p> <p>YES: Pamäť sa naformátuje.</p> <p>📌 Poznámka</p> <p>Na formátovanie pamäte použite formátovaciu funkciu záznamníka. Ak pamäť záznamníka naformátujete pomocou vášho PC, môže dochádzať k prerušovaniu zvuku a dostupný čas záznamu sa môže skrátiť.</p>

Položky Menu	Nastavenia (*: Počiatkové nastavenie)
--------------	---------------------------------------

- | | |
|------------|--|
| USB CHARGE | Nastavenia pre dobíjanie batérií prostredníctvom USB prepojenia.
ON*:
Batérie sa budú dobíjať.
OFF:
Batérie sa nebudú dobíjať. |
|------------|--|

📌 Poznámka

Po pripojení USB AC adaptéra (nedodávaný) ku AC konektoru digitálneho záznamníka, môžete batérie dobíjať nezávisle od tohto nastavenia.

- | | |
|------------|--|
| V-UP LEVEL | Ak nastavíte prepínač VOICE UP do polohy "ON", nastavte zosilnenie úrovne zvuku pre zvýraznenie častí záznamu s nízkou úrovňou zvuku.
MAX*:
Nastavenie úrovne zvuku VOICE UP bude efektívnejšie.
MID:
Nastavenie úrovne zvuku VOICE UP bude menej efektívnejšie. |
|------------|--|
-

Používanie dodávaného softvéru Digital Voice Editor

Možnosti používania softvéru Digital Voice Editor

Softvér Digital Voice Editor umožňuje zobrazenie záznamov na monitore, ich uloženie na pevný disk počítača a ich prehrávanie a editovanie.

- Preniesť záznamy nahrané na záznamníku do vášho počítača.
- Uložiť záznamy na pevný disk vášho počítača.
- Prehliadať, prehrávať alebo editovať záznamy vo vašom počítači.
- Preniesť záznamy späť do záznamníka. Pridať neupravené súbory MP3.
- S využitím softvéru MAPI e-mail poslať hlasové e-mail záznamy.

- Pomocou transkripčného tlačidla prehrať záznam a umožniť jeho prepis vhodným textovým editorom.
- Skonvertovať do textu záznamy zo záznamníka pomocou softvéru na rozpoznávanie hlasu Dragon NaturallySpeaking® (Len ak je nainštalovaný prioritný softvér Dragon NaturallySpeaking verzia 5.0 (alebo vyššia) alebo Professional Edition).
- Pomocou podpornej aplikácie CD Recording Tool umožňujúcej záznam na CD disky pre softvér Digital Voice Editor (DVE) môžete prehrávať skladby na CD diskoch vložených do CD mechaniky v PC a ukladať tieto skladby na pevný disk PC vo formáte, ktorý podporuje softvér DVE. Uložené súbory môžete pomocou softvéru DVE preniesť do digitálneho záznamníka.
- Pomocou podpornej aplikácie CD Burning Tool pre napáľovanie CD diskov pre DVE môžete vytvoriť AUDIO CD alebo DATA CD disk.

Používanie podpornej aplikácie CD Recording Tool/CD Burning Tool pre softvér DVE je výhradne určené len pre osobné účely.

Systémové požiadavky

Váš počítač a operačný systém musí spĺňať nasledovné minimálne požiadavky.

- IBM PC/AT alebo kompatibilný
 - CPU: Pentium® II 266 MHz alebo výkonnejší
 - RAM: Minimálne 128 MB alebo viac
 - Voľné miesto na pevnom disku: 70 MB alebo viac v závislosti od veľkosti a počtu ukladaných audio súborov.
 - CD-ROM mechanika
(Pre vytváranie AUDIO CD alebo DATA CD diskov je potrebná CD-R/CD-RW mechanika.)
 - Port: USB port (podpora vysokorychlostného USB rozhrania)
 - Zvuková karta: Kompatibilita s OS Windows® XP Media Center Edition 2005, Windows® XP Media Center Edition 2004, Windows® XP Media Center Edition, Windows® XP Professional, Windows® XP Home Edition, Windows® 2000 Professional
 - Zobrazovacia jednotka: High color (16 bit) alebo viac a rozlíšenie 800 × 480 bodov alebo viac

- OS: Microsoft® Windows® XP Media Center Edition Service Pack 2 alebo novší/Windows® XP Media Center Edition Service Pack 2 alebo novší/2004/Windows® XP Media Center Edition Service Pack 2 alebo novší/Windows® XP Professional Service Pack 2 alebo novší/Windows® XP Home Edition Service Pack 2 alebo novší/Windows® 2000 Professional Service Pack 4 alebo novší (Tento softvér nepracuje pod OS Windows® 95/Windows® 98/Windows® 98 Second Edition/ Windows® Millennium Edition/ Windows® NT.)

Poznámky

- Tento softvér nie je možné použiť na počítačoch Macintosh.
- Nie je podporovaný počítač vlastnej výroby, ani počítač, ktorého operačný systém si nainštaloval alebo aktualizoval sám užívateľ, ani počítač s niekoľkými operačnými systémami (Multi-boot).

Poznámka k fonetickej transkripcii záznamov

Ak na fonetickú transkripciu záznamov používate softvér na rozpoznávanie hlasu Dragon NaturallySpeaking®, váš počítač musí spĺňať systémové požiadavky softvéru Dragon NaturallySpeaking.

Poznámka k posielaniu hlasového e-mailu

Ak na posielanie hlasového e-mailu používate Microsoft® Outlook Express 5.0/5.5/6.0, váš počítač musí spĺňať systémové požiadavky softvéru Outlook Express.

Inštalácia softvéru

Nainštalujte softvér Digital Voice Editor na pevný disk vášho počítača.

I Poznámky

- Po nainštalovaní softvéru Digital Voice Editor môžete vytvoriť všetky kompatibilné formáty súborov okrem súborov DVF (TRC). (Súbory DVF (TRC) však môžete prehrávať.)
Po nainštalovaní oboch typov softvéru Digital Voice Editor skontrolujte, či ste zvolili nastavenie, ktoré umožní pracovať so všetkými kompatibilnými formátmi súborov.
- Pred inštaláciou softvéru nepripájajte záznamník k počítaču. Počas inštalácie softvéru neodpájajte ani nepripájajte záznamník k počítaču. Digitálny záznamník nemusí byť rozpoznávaný alebo sa softvér nemusí nainštalovať správne.
- Pred inštaláciou softvéru Digital Voice Editor zatvorte všetky aktívne aplikácie.
- Pri inštalácii alebo odinštalovaní softvéru v prostredí Windows® 2000 Professional skontrolujte, či ste sa do systému prihlásili ako "Administrator" (Správca). "
- Pri inštalácii alebo odinštalovaní softvéru v prostredí Windows® XP Media Center Edition 2005/Windows® XP Media Center Edition 2004/Windows® XP Media Center Edition/ Windows® XP Professional/ Windows® XP Home Edition sa prihláste do systému ako "Computer administrator" (Správca PC). (Ak chcete zistiť, či ste sa prihlásili ako "Computer administrator" (Správca PC), v "Control Panel" (Ovládací panel) otvorte "User Accounts" (Používateľské kontá) a prezrite si spodnú časť, kde je zobrazené meno užívateľa.)
- Ak ste mali nainštalovaný softvér "Memory Stick Voice Editor 1.0/1.1/1.2/2.0", po nainštalovaní dodávaného softvéru sa aplikácia "Memory Stick Voice Editor" automaticky odstráni. (Záznamy sa neodstráni.)
- V závislosti od operačného systému vášho počítača sa po inštalácii nainštaluje aj modul Microsoft DirectX. Po odinštalovaní softvéru sa modul DirectX neodstráni.
- Po nainštalovaní softvéru Digital Voice Editor sa nepokúšajte inštalovať softvér "Memory Stick Voice Editor 1.0/1.1/1.2/2.0". Inak nebude softvér Digital Voice Editor pracovať správne.
- Pomocou dodávaného softvéru môžete záznam uložiť alebo editovať na karte "Memory Stick".

1 Uistite sa, že digitálny záznamník nie je pripojený, zapnite váš PC a spustite OS Windows.

2 Vložte dodávaný CD-ROM disk do CD-ROM mechaniky v PC.

Inštalátor sa spustí automaticky a zobrazí sa úvodné okno.

Ak sa inštalátor nespustí, v priečinku [English] dvakrát kliknite na [DVE Setup.exe].

Ak už máte nainštalovanú predchádzajúcu verziu softvéru Digital Voice Editor alebo akúkoľvek verziu softvéru "Memory Stick Voice Editor"

Môže sa zobrazíť dialógové okno pre odinštalovanie predchádzajúcej verzie. (Záznamy sa neodstránia.)

Podľa zobrazovaných pokynov softvér odinštalujte a potom sa spustí inštalácia aktuálnej verzie.

3 Postupujte podľa zobrazovaných pokynov.

Ak sa zobrazí dialógové okno [Restart] (Reštartovať), kliknite na [OK] a počítač sa reštartuje.

Inštalácia je ukončená.

Ak sa zobrazí dialógové okno pre výber jazyka pre Pomocníka (Help)

Kliknite na požadovaný jazyk pre Pomocníka (Help).

Ak sa zobrazí dialógové okno pre zadanie mena vlastníka

Zadajte meno vlastníka pre práva a obmedzenia pri používaní softvéru Digital Voice Editor.

Poznámky

- Ak ste už raz zadali meno vlastníka, nie je možné ho zmeniť. Pre prípad budúceho odvolávania sa na vlastníka si toto meno poznačte.
- Súbory z CD diskov môžete upravovať len v PC, v ktorých boli súbory stiahnuté. Zaobchádzanie so súbormi v PC je podmienené rovnakým menom vlastníka ako pri inštalácii softvéru Digital Voice Editor. Pri pokuse o akékoľvek nelegálne upravovanie údajov alebo ak ste súbor použili na iné ako osobné účely, môže dôjsť k zablokovaniu prehrávania súboru alebo k zablokovaniu softvéru Digital Voice Editor.

Odinštalovanie softvéru

Ak chcete softvér odinštalovať, vykonajte nasledovné kroky.

1 Kliknite sa [Start] (Štart) a zvolte [Programs] (Programy), [Sony Digital Voice Editor 3] a potom [Uninstall].

Spustí sa aplikácia pre odinštalovanie.

2 Postupujte podľa zobrazovaných pokynov.

Poznámka

Ak chcete presunúť už nainštalovaný softvér na iný disk alebo do iného priečinka, je nutné softvér odinštalovať a potom opäť nainštalovať. Ak by ste jeho súbory len presunuli, softvér by nepracoval správne.

Rady

- Softvér môžete taktiež odinštalovať kliknutím na [Start] (Štart) a potom vybrať [Settings] (Nastavenia), [Control Panel] (Ovládací panel) a [Add/Remove Programs] (Pridanie alebo odstránenie programov).
- Odinštalovanie neodstráni súbory záznamov.

Pripojenie digitálneho záznamníka k vášmu počítaču

Po pripojení digitálneho záznamníka k vášmu PC môžete do PC preniesť údaje zo záznamníka.

Na pripojenie USB konektorov záznamníka a vášho PC použite prepojovací USB kábel, dodávaný s digitálnym záznamníkom.

Počítač rozpozná záznamník okamžite po pripojení kábla. Kábel môžete pripojiť alebo odpojiť, ak je záznamník a počítač zapnutý alebo vypnutý.

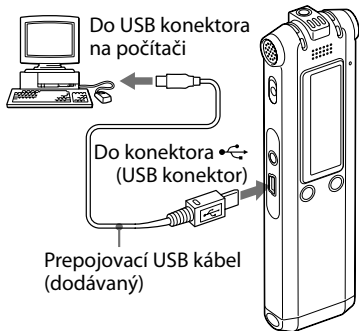

■ Poznámky

- Skontrolujte, či ste pred pripojením záznamníka k počítaču nainštalovali softvér Digital Voice Editor. Inak sa po pripojení záznamníka k počítaču môže zobrazíť hlásenie [Found New Hardware Wizard] (Sprievodca pridaním nového hardvéru). V takomto prípade kliknite na [Cancel] (Zrušiť).
- K počítaču nepripájajte viac ako dve USB zariadenia. V opačnom prípade nie je zaručené správne fungovanie zariadenia.
- Nie je zaručené používanie záznamníka s USB rozbočovačom alebo s predlžovacím USB káblom.
- Občas sa môžu vyskytnúť poruchy v závislosti od pripojených USB zariadení.

- Pred pripojením digitálneho záznamníka k vášmu PC skontrolujte, či sú v záznamníku vložené batérie.
- Pred pripojením záznamníka k počítaču skontrolujte, či je záznamník v režime zastavenia.
- Ak nepoužívate softvér Digital Voice Editor, odporúčame vám odpojiť kábel od počítača.

Odkaz na súbory Help (Pomocník)

Podrobnosti o všetkých spôsoboch ovládania nájdete v súboroch Help (Pomocník).

Help (Pomocník)

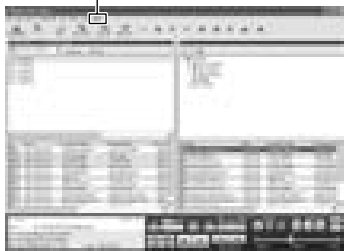

Prehrávanie súborov MP3 v záznamníku

Pomocou záznamníka môžete súbory MP3 prehrávať vo vašom PC. K dispozícii máte dva spôsoby kopírovania súborov MP3 do záznamníka: pomocou softvéru Digital Voice Editor a pretiahnutím súboru prostredníctvom softvéru Windows Explorer.





Maximálny prehrávací čas (počet skladieb*) pri prehrávaní súborov MP3 pomocou digitálneho záznamníka je vedený v nasledujúcej tabuľke.

	48 kb/s	128 kb/s
ICD-SX57	11 h 20 min. (170 skladieb)	4 h 15 min. (63 skladieb)
ICD-SX67	23 h 00 min. (345 skladieb)	8 h 40 min. (130 skladieb)
ICD-SX77	46 h 40 min. (700 skladieb)	17 h 35 min. (263 skladieb)

* V prípade keď je každá štvorminútová skladba prenesená do digitálneho záznamníka.

Používanie softvéru Digital Voice Editor

- 1 Pomocou dodávaného USB kábla pripojte digitálny záznamník k vášmu PC (str. 63).**
- 2 Spustíte softvér Digital Voice Editor a skopírujete súbory MP3 z vášho PC do digitálneho záznamníka.**

Záznamník dokáže rozpoznať až 511 priečinkov. Je možné vytvoriť až 340 priečinkov s jedným súborom, a ak je vytvorených 5 priečinkov, môžete skopírovať celkovo až 1012 s tým že v jednom priečinku môže byť maximálne 999 súborov.
- 3 Záznamník odpojte od vášho PC a stlačením /MENU zvolíte požadovaný priečinkov.**
- 4 Stláčaním  alebo  zvolíte súbor, ktorý chcete prehrať a stlačte .**
- 5 Stlačením  zastavte prehrávanie.**

Používanie softvéru Windows Explorer

Poznámka

Ak uprednostníte kopírovanie súborov MP3 pomocou softvéru Windows Explorer pred softvérom Digital Voice Editor, súbory MP3 môžete prehrávať ako obvykle, ale nemôžete pridávať/prepisovať záznamy, rozdeľovať (záznamy), pridávať záložky alebo prioritné značky.

- 1 Pomocou dodávaného USB kábla pripojte digitálny záznamník k vášmu PC (str. 63).**

Kliknite na ikonu "My Computer" (Tento počítač) a v okne skontrolujte, či bol rozpoznaný nový odstrániteľný disk (Removable Disk).

- 2 Priečinkov so súbormi MP3 pretiahnite do odstrániteľného disku.**

Záznamník dokáže rozpoznať až 500 priečinkov. Do jedného priečinka môžete skopírovať až 999 súborov a celkovo môžete skopírovať až 5000 súborov.

- 3 Záznamník odpojte od vášho PC a stlačením /MENU zvolte požadovaný priečinok.
- 4 Stláčaním alebo zvolte súbor, ktorý chcete prehrať a stlačte .
- 5 Stlačením zastavte prehrávanie.

Hierarchia priečinkov a súborov

Priečinky a súbory sa na displeji vášho PC zobrazia podľa poradia zobrazeného na obrázku vpravo.

Význam indikátorov priečinku zobrazených na displeji digitálneho záznamníka je nasledovný:

- Priečinky skopírované pomocou softvéru Digital Voice Editor
- Priečinky skopírované bez použitia softvéru Digital Voice Editor

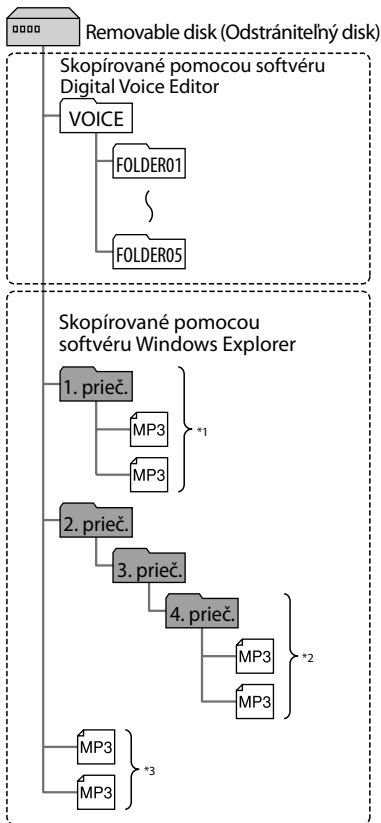

- ¹ Priečinko so súborom MP3 sa v digitálnom záznamníku zobrazí s pôvodným názvom, a preto pre lepšiu orientáciu v priečinkoch je výhodné ho dopredu pomenovať vhodným názvom.
- ² Záznamník dokáže rozpoznať až tri úrovne priečinkov na odstrániteľnom disku, ako napríklad 4. priečinko na obrázku.
- ³ Ak súbory MP3 skopírujete osobitne, nebudú uložené v žiadnom priečinku.

■ Poznámka

V závislosti od systémových obmedzení nemôžete na odstrániteľný disk skopírovať 511 alebo viac priečinkov (okrem priečinkov VOICE) alebo súborov.

Používanie digitálneho záznamníka ako USB záznamového média

Po pripojení digitálneho záznamníka k vášmu PC prostredníctvom USB kábla môžete obrazové alebo textové dáta vo vašom PC a takisto záznamy a súbory nahrané pomocou záznamníka dočasne uložiť do digitálneho záznamníka.



Riešenie problémov

Pred odovzdaním záznamníka do servisu si najskôr prečítajte tento prehľad. Ak problémy naďalej pretrvávajú, kontaktujte najbližšieho predajcu Sony.

Digitálny záznamník

Problém	Riešenie
Digitálny záznamník a displej nie je možné vypnúť.	<ul style="list-style-type: none">• Záznamník nie je vybavený hlavným vypínačom napájania. Na displeji je vždy zobrazený nejaký indikátor. Príkonom displeja je zanedbateľný a nemá takmer žiadny vplyv na životnosť batérií. Displej môžete vypnúť posunutím prepínač HOLD v smere šípky. Displej sa automaticky vypne, ak 10 minút nestlačíte žiadne tlačidlo.
Záznamník nefunguje.	<ul style="list-style-type: none">• Batérie nie sú vložené podľa správnej polarität (str. 13).• Batérie sú vybité (str. 14).• Tlačidlá sú blokováné prepínačom HOLD (str. 9). (Pri stlačení akéhokoľvek tlačidla zabliká na 3 sekundy "HOLD".)
Z reproduktora nepočuť zvuk.	<ul style="list-style-type: none">• Hlasitosť je nastavená na minimum (str. 34).• K záznamníku sú pripojené slúchadlá (str. 35).
Z reproduktora je počuť zvuk, aj keď sú zapojené slúchadlá.	<ul style="list-style-type: none">• Ak počas prehrávania zapojíte slúchadlá nesprávne, zvuk môže byť počuť aj z reproduktora. Odpojte slúchadlá a znova ich správne zapojte.

Problém	Riešenie
Nesvieti indikátor stavu záznamníka.	<ul style="list-style-type: none">• Položka "LED" je nastavená na "OFF" (str. 53). Zobrazte Menu a nastavte "LED" na "ON".
Nie je možné spustiť nahrávanie a zobrazí sa hlásenie "MEMORY FULL".	<ul style="list-style-type: none">• Pamäť je plná. Odstráňte zo záznamníka niektoré záznamy (str. 43) alebo si uložte záznamy do vášho PC a odstráňte všetky záznamy zo záznamníka.
Záznamník nie je možné ovládať a zobrazí sa hlásenie "FILE FULL".	<ul style="list-style-type: none">• Do zvoleného priečinka ste nahrali 999 záznamov alebo ste nahrali celkovo 1012 záznamov (ak je vytvorených len 5 priečinkov). Preto nie je možné nahrat ďalší záznam a ani presunúť alebo rozdeliť záznam. Odstráňte zo záznamníka niektoré záznamy (str. 43) alebo si uložte záznamy do vášho PC a odstráňte všetky záznamy zo záznamníka.
Nedá sa pridať záznam, alebo prepísať záznam.	<ul style="list-style-type: none">• Od výroby je v Menu nastavená položka "ADD/OVER" na "OFF". Zobrazte ponuku Menu a zmeňte nastavenie položky "ADD/OVER" na "ADD" alebo "OVER" (str. 53).• Voľná kapacita pamäte je nedostatočná. Prepisovaná časť sa vymaže, až keď bude nahrávanie novej časti ukončené. Z tohto dôvodu môže byť prepisovaný záznam taký dlhý, ako je dostupný čas pre nahrávanie.• K súborom MP3 nemôžete pridať ani prepísať záznam.
Nahrávanie je prerušené.	<ul style="list-style-type: none">• Je aktivovaná funkcia VOR (str. 26). V Menu nastavte položku "VOR" na "OFF" (str. 51).
Počuť šum.	<ul style="list-style-type: none">• Počas záznamu ste šuchli prstom alebo iným predmetom po záznamníku, z tohto dôvodu sa do záznamu nahral šum.• Počas prehrávania alebo nahrávania bol záznamník umiestnený blízko napájacieho zdroja, žiarivky alebo mobilného telefónu.• Konektor pripojeného mikrofónu bol počas záznamu znečistený. Vyčistite konektor.• Konektor  (slúchadlá) je znečistený. Vyčistite konektor.

Problém	Riešenie
Úroveň záznamu je nízka.	<ul style="list-style-type: none"> • “MIC SENS” (citlivosť mikrofónu) je nastavené na . Zobrazte ponuku Menu a nastavte “MIC SENS” na  (str. 50). • Ak nie je dobre počuť tiché zvuky v zázname, prepnite prepínač V-UP do polohy “ON” (str. 37). Zvuk sa zosilní a bude lepšie počuteľný.
Rýchlosť prehrávania je príliš pomalá alebo rýchla.	<ul style="list-style-type: none"> • Rýchlosť prehrávania je nastavená pomocou funkcie DPC. Posuňte prepínač DPC do polohy “OFF” alebo zobrazte ponuku Menu a nanovo nastavte rýchlosť v ponuke DPC (str. 51, 38).
Zobrazilo sa “--:--”.	<ul style="list-style-type: none"> • Nenastavili ste hodiny (str. 17).
V zobrazení REC DATE sa zobrazilo “--Y--M--D” alebo “--:--”.	<ul style="list-style-type: none"> • Dátum a čas nahrávania sa nezobrazí, ak ste v čase nahrávania nemali nastavený dátum a čas.
V ponuke Menu je zobrazených menej položiek.	<ul style="list-style-type: none"> • V závislosti od režimu prevádzky sa môžu položky zobrazované v Menu odlišovať (režim zastavenia, režim prehrávania a režim nahrávania) (str. 48, 49).
Zostávajúci čas záznamu je na displeji kratší ako je zobrazený v dodávanom softvéri Digital Voice Editor.	<ul style="list-style-type: none"> • Záznamník potrebuje určitú kapacitu pamäte na systémové operácie. Zostávajúci čas záznamu je rozdielny, pretože sa táto kapacita odráta od zostávajúcej voľnej kapacity (času).
Výdrž batérií je príliš krátka.	<ul style="list-style-type: none"> • Výdrž batérií uvedená na strane 16 a 15 je nameraná pri nastavení hlasitosti na strednú úroveň (pri používaní alkalických batérií LR03 Sony (SG)). Výdrž batérie môže byť v závislosti od spôsobu používania zariadenia kratšia.

Problém	Riešenie
Batérie, ktoré ste nechali dlhšiu dobu vložené v digitálnom záznamníku nemajú žiadnu kapacitu.	<ul style="list-style-type: none"> • Aj napriek tomu, že záznamník nepoužívate, batérie sa postupne vybijajú. V tomto prípade životnosť batérií závisí od vlhkosti alebo iných podmienok prostredia. Štandardná životnosť batérií je 2 alebo 3 mesiace. Ak nebudete záznamník dlhšiu dobu používať, odporúčame vám z neho vybrať batérie, čím sa predĺži ich životnosť.
Nesvieti indikátor stavu nabíjania.	<ul style="list-style-type: none"> • Nepoužívate nabíjateľné batérie. • Nabíjateľné batérie nie sú vložené podľa správnej polaroty. • USB kábel nie je poriadne pripojený. • V ponuke "DETAIL MENU" je nastavená položka "USB CHARGE" na "OFF". Ak chcete nabíjať batérie prostredníctvom vášho PC, nastavte položku na "ON".
Počas nabíjania sa prestal zobrazovať indikátor stavu nabíjania.	<ul style="list-style-type: none"> • Používate iné nabíjateľné batérie ako NH-AAA. • Došlo k poruche nabíjateľných batérií.

Problém	Riešenie
Namiesto indikátora kapacity/stavu nabíjania batérií bliká "COLD" alebo "HOT".	<ul style="list-style-type: none"> • Teplota okolitého prostredia je mimo rozsahu prevádzkovej teploty. Batérie nabíjajte na mieste kde sa teplota pohybuje na úrovni 5 °C – 35 °C.
Životnosť nabíjateľných batérií je krátka.	<ul style="list-style-type: none"> • Nabíjateľné batérie používate v prostredí kde teplota klesla pod 5 °C. Batérie nabíjajte na mieste kde sa teplota pohybuje na úrovni 5 °C – 35 °C. • Záznamník ste dlhšiu dobu nepoužívali. Pomocou digitálneho záznamníka batérie niekoľkokrát nabite a úplne vybité. • Vymeňte staré nabíjateľné batérie za nové. • Aj keď nie sú nabíjateľné batérie úplne nabité, indikátor stavu batérie sa zobrazuje len na krátku chvíľu. Nabitie úplne vybitých batérií trvá približne 4 hodiny.
Zmeny nastavení v Menu sa nevykonali.	<ul style="list-style-type: none"> • Ak okamžite po zmene nastavení v Menu vyberiete batérie alebo vykonáte zmeny v Menu cez ponuku "IC Recorder Setting" v softvéri Digital Voice Editor pri vybitých batériách, tieto zmeny sa nevykonajú.
Hlásenie "UPDATING DATABASE" nezmizlo.	<ul style="list-style-type: none"> • Ak zariadenie sprístupňuje väčší objem dát, hlásenie "UPDATING DATABASE..." sa môže zobrazit' aj na dlhšiu dobu. Nejde o poruchu záznamníka. Počkajte, kým hlásenie nezmizne.
Záznamník nefunguje správne.	<ul style="list-style-type: none"> • Vyberte batérie a opäť ich vložte (str. 13).

Problém	Riešenie
Digitálny záznamník nie je možné pripojiť k PC.	<ul style="list-style-type: none"> • Prečítajte si súbory help (Pomocník) pre softvér Digital Voice Editor3.
Záznamník nefunguje.	<ul style="list-style-type: none"> • Mohlo sa stať, že ste naformátovali pamäť digitálneho záznamníka pomocou vášho PC. Na formátovanie pamäte použite funkciu formátovania záznamníka (str. 56).

Nezabudnite, že počas servisných činností môže dôjsť k odstráneniu nahraných záznamov.

Softvér Digital Voice Editor

Prečítajte si tiež súbory help (Pomocník) pre softvér Digital Voice Editor.

Problém	Riešenie
Nie je možné nainštalovať softvér Digital Voice Editor.	<ul style="list-style-type: none"> • Voľné miesto na disku alebo pamäť počítača je príliš malá. Skontrolujte voľné miesto na disku a v pamäti. • Pokúšate sa nainštalovať softvér v operačnom systéme, ktorý Digital Voice Editor nepodporuje. • Pod OS Windows® XP Media Center Edition 2005/Windows® XP Media Center Edition 2004/Windows® XP Media Center Edition/Windows® XP Professional/Windows® XP Home Edition ste sa prihlásili ako užívateľ, ktorý má obmedzený prístup. Skontrolujte, či sa prihlasujete ako "Computer administrator" (Správca PC). • Pri Windows® 2000 Professional skontrolujte, či ste sa prihlásili ako "Administrator" (Správca). "

Problém	Riešenie
Nie je možné správne pripojiť záznamník alebo zariadenie s kartou "Memory Stick".	<ul style="list-style-type: none"> • Skontrolujte, či inštalácia softvéru bola úspešná. Taktiež skontrolujte tieto pripojenia: <ul style="list-style-type: none"> – Ak používate externý USB rozbočovač, záznamník pripojte priamo k počítaču. – Kábel zo záznamníka odpojte a opäť zapojte. – Pripojte záznamník k inému USB konektoru. • Počítač môže byť v režime standby/hibernate (pohotovostný režim/hibernácia). Ak je k počítaču pripojený záznamník, dbajte na to, aby sa počítač neprepol do režimu standby/hibernate.
Záznamník nefunguje.	<ul style="list-style-type: none"> • Môžete formátovať pamäť záznamníka. Na formátovanie pamäte použite funkciu formátovania záznamníka.
Nie je možné prehrať záznam./Hlasitosť prehrávania je príliš nízka.	<ul style="list-style-type: none"> • Nie je nainštalovaná zvuková karta. • V počítači nie je vstavaný reproduktor alebo reproduktor nie je k počítaču pripojený. • Hlasitosť je znížená. • Zvýšte hlasitosť na počítači. (Podrobnosti pozri tiež v návode na použitie počítača.) • Hlasitosť súborov WAV sa môže meniť a uložiť pomocou vlastnosti "Increase Volume" (Zvýšenie hlasitosti) v aplikácii Microsoft Sound Recorder.
Uložené záznamy nie je možné prehrať alebo editovať.	<ul style="list-style-type: none"> • Nie je možné prehrávať súbor, ktorého formát softvér Digital Voice Editor nepodporuje. V závislosti od formátu súboru nemôžete používať niektoré z editačných funkcií softvéru.

Problém	Riešenie
Počítadlo alebo bežec sa korektné nehýbu. Je počut' hluk.	<ul style="list-style-type: none">• Môže sa to stať pri záznamoch, ktoré ste rozdelili, spojili, prepísali alebo k nim pridali záznam. Záznam najskôr uložte na pevný disk a potom ho pridajte do záznamníka. Súbor uložte do formátu, ktorý používaný záznamník podporuje.
Ovládanie je pomalé, ak je v záznamníku veľa záznamov.	<ul style="list-style-type: none">• Ak celkový počet záznamov vzrastie, ovládanie sa spomalí bez ohľadu na dĺžku času nahrávania.
Počas ukladania, pridávania alebo odstraňovania záznamov nefunguje displej.	<ul style="list-style-type: none">• Kopírovanie alebo odstraňovanie dlhých záznamov trvá dlhšie. Po ukončení operácií displej pracuje normálne.
Konvertovanie formátu súboru trvá príliš dlho.	<ul style="list-style-type: none">• Ak má súbor väčšiu veľkosť, potrebný čas na konvertovanie sa predĺži.
Pri spustení softvéru Digital Voice Editor systém 'zamrzne'.	<ul style="list-style-type: none">• Počas komunikácie záznamníka s počítačom neodpájajte kábel od záznamníka. V opačnom prípade sa destabilizuje činnosť počítača alebo sa môžu poškodiť dáta v záznamníku.• Môžu nastať konflikty medzi softvérom a iným ovládačom alebo aplikáciou.• Po nainštalovaní softvéru Digital Voice Editor neinštalujte softvér "Memory Stick Voice Editor" a ani Digital Voice Editor Ver. 2x. Softvér Digital Voice Editor nemusí pracovať správne.

Chybové hlásenia (Digitálneho záznamníka)

Chybové hlásenie	Príčina/Riešenie
BATTERY LOW	<ul style="list-style-type: none">• Z dôvodu nízkej kapacity batérie neformátujte pamäť záznamníka a ani neodstraňujte súbory v priečinku. Pripravte si nové batérie.
LOW BATTERY	<ul style="list-style-type: none">• Batérie sú vybité. Vymeňte staré batérie za nové.
MEMORY FULL	<ul style="list-style-type: none">• Zostávajúca kapacita pamäte v záznamníku je nedostatočná. Pred nahrávaním odstráňte nepotrebné záznamy.
FILE FULL	<ul style="list-style-type: none">• Keďže je vo zvolenom priečinku už 999 záznamov alebo celkový počet uložených súborov v záznamníku dosiahol maximum, nie je možné záznamy rozdeliť. Pred delením odstráňte nepotrebné záznamy.
FILE DAMAGED	<ul style="list-style-type: none">• Záznamy nie možné prehrávať alebo editovať z dôvodu poškodenia zvolených súborov.
FORMAT ERROR	<ul style="list-style-type: none">• Pomocou vášho PC nie je možné zapnúť záznamník, pretože sa v ňom nenachádza žiadny ovládací súbor nevyhnutný pre ovládanie. Na formátovanie pamäte záznamníka použite v Menu funkciu formátovania.
PROCESS ERROR	<ul style="list-style-type: none">• Nastala chyba pri prístupe k pamäti. Vyberte a opäť vložte batérie.• Zálohujte si všetky údaje a pomocou Menu naformátujte digitálny záznamník.

Chybové hlásenie	Príčina/Riešenie
SET DATE&TIME	<ul style="list-style-type: none"> Nastavte hodiny. Inak nebudete môcť nastaviť upozorňujúci signál.
SET ADD/OVERWRITE	<ul style="list-style-type: none"> V Menu je nastavená položka "ADD/OVER" na "OFF". Nedá sa pridať záznam, alebo prepísať záznam.
NO FILE	<ul style="list-style-type: none"> Zvolený priečinok neobsahuje žiadne záznamy. Preto nie je možné priradiť prioritné značky, upozorňujúci signál atď.
ALREADY SET	<ul style="list-style-type: none"> Upozorňujúci signál ste nastavili na ten istý čas, aký je už nastavený pre iný záznam. Zmeňte nastavenie upozorňujúceho signálu.
PAST DATE/TIME	<ul style="list-style-type: none"> Upozorňujúci signál ste nastavili na čas, ktorý už uplynul. Skontrolujte nastavenie a nastavte vhodný dátum a čas.
NO SETTING	<ul style="list-style-type: none"> Ak ste nenastavili žiadny upozorňujúci signál, zoznam upozorňujúcich signálov sa nezobrazí. Nastavte upozorňujúci signál pre položku "NEW". Ak ste do záznamu nepridali žiadnu záložku, nie je možné ju zrušiť.
FILE PROTECTED	<ul style="list-style-type: none"> Zvolený záznam je chránený a je možné len jeho čítanie ("Reading only"). K záznamu nie je možné priradiť prioritné značky, rozdeliť záznam, pridať záznam alebo prepísať záznam. Aby ste mohli záznam v digitálnom záznamníku editovať, zrušte vo vašom PC obmedzenie.
UNKNOWN DATA	<ul style="list-style-type: none"> Údaje nie sú uložené vo formáte, ktorý podporuje tento digitálny záznamník.

Chybové hlásenie	Príčina/Riešenie
CANNOT OPERATE	<ul style="list-style-type: none"> • Ak ste zvolili súbor MP3, nie je k nemu možné priradiť prioritnú značku alebo záložku a záznam nie je možné ani rozdeliť alebo prepísať. • Záznam nie je možné presunúť, pretože existuje minimálne jeden priečinok, v ktorom sa nachádza súbor s rovnakým názvom. Zmeňte názov súboru.
AUTO_AGC SETTING ONLY	<ul style="list-style-type: none"> • V Menu je položka "REC LEVEL" nastavená na "MANUAL". Funkcia VOR nie je aktívna a nie je možné nastaviť citlivosť mikrofónu.
MANUAL SETTING ONLY	<ul style="list-style-type: none"> • V Menu je položka "REC LEVEL" nastavená na "AUTO_AGC". Funkcia LIMITER nie je aktívna.
CHANGE FOLDER	<ul style="list-style-type: none"> • Ak priečinok  neobsahuje žiadne súbory MP3, na displeji sa nezobrazí žiadny priečinok, a preto sa zmení nastavenie priečinkov.
FULL SETTING	<ul style="list-style-type: none"> • Nastaviť môžete 30 upozorňujúcich signálov. Zrušte nepotrebný upozorňujúci signál.
SYSTEM ERROR	<ul style="list-style-type: none"> • Vyskytla sa systémová chyba, ktorá nie je uvedená v tomto zozname. Vyberte a opäť vložte batérie.

Systémové obmedzenia

Existujú určité systémové obmedzenia digitálneho záznamníka. V prípade výskytu problémov uvedených nižšie nejde o poruchu záznamníka.

Problém	Príčina/Riešenie
Nie je možné vykonať záznam, aj keď ešte nie je vyčerpaný maximálny čas pre záznam.	<ul style="list-style-type: none">• Ak nahrávate záznamy v zmiešaných režimoch STHQ, ST, STLP, SP aj LP, maximálny čas pre záznam sa pohybuje v rozmedzí od maximálneho času pre záznam v režime STHQ po maximálny čas pre záznam v režime LP.• Súčet údajov na počítadle (uplynutý čas záznamu) a zostávajúceho času pre záznam môže byť nižší než maximálny dostupný čas pre záznam.
Záznam nie je možné rozdeliť.	<ul style="list-style-type: none">• Záznam nie je možné rozdeliť v priečinku, v ktorom je už 999 záznamov.• Nie je možné rozdeliť súbory MP3.• Na úplnom začiatku alebo tesne pred koncom záznamu alebo v blízkosti záložky nie je možné záznam rozdeliť.
Súbory MP3 nie je možné zobraziť podľa poradia.	<ul style="list-style-type: none">• Ak ste preniesli súbory MP3 pomocou softvéru Windows Explorer, tieto súbory sa kvôli obmedzenia OS Windows nemusia skopírovať podľa poradia.• Ak chcete aby sa prenosené súbory zobrazovali podľa poradia, odporúčame vám preniesť súbory pomocou dodávaného softvéru "Digital Voice Editor".

Problém	Príčina/Riešenie
Nie možné vykonať nastavenie funkcie A-B Repeat.	<ul style="list-style-type: none">• Ak ste do digitálneho záznamníka skopírovali záznamy so záložkami, ktoré boli priradené v inom záznamníku, nie je možné nastaviť funkciu A-B Repeat. Najskôr zrušte priradenie záložiek a potom vykonajte nastavenie funkcie A-B Repeat.
Nie je možné zadať malé písmená	<ul style="list-style-type: none">• V závislosti od kombinácie znakov použitých na pomenovanie priečinku pomocou softvéru Windows Explorer sa všetky malé písmená môžu zmeniť na veľké.

Nahrávanie pomocou iných zariadení

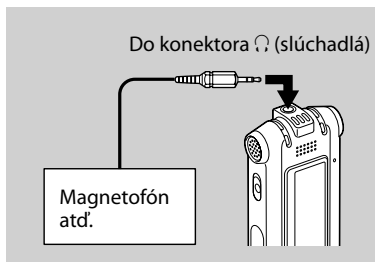

Ak chcete pomocou iných zariadení nahrávať zvuk zo záznamníka, prepojte pomocou audio prepojovacieho kábla* konektor ⦿ (slúchadlá) na záznamníku so vstupným audio konektorom (stereo minikonektor) na inom zariadení.

* Voliteľné audio prepojovacie káble (nedodávané)

	Do záznamníka	Do iného zariadenia
RK-G139 HG	Stereo minikonektor (bez tlmiaceho prvku)	Minikonektor (monofonický) (bez tlmiaceho prvku)
RK-G136 HG	Stereo minikonektor (bez tlmiaceho prvku)	Stereo minikonektor (bez tlmiaceho prvku)

Používanie USB AC adaptéra (nedodávaný)

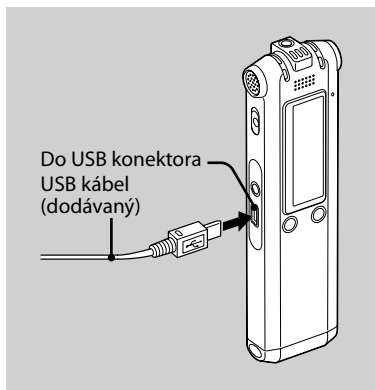

Nabíjateľné batérie môžete tiež nabiť tak, že ku AC konektoru digitálneho záznamníka pripojíte USB AC adaptér (nedodávaný).

Počas používania digitálneho záznamníka môžete tiež dobíjať batérie, čo využijete pri nahrávaní dlhých záznamov.

- 1 Pripojte USB kábel do USB konektora na digitálnom záznamníku.
- 2 Pripojte USB AC adaptér (nedodávaný) k USB káblu.
- 3 USB AC adaptér pripojte do elektrickej zásuvky.

Počas nabíjania sa na displeji zobrazí "CONNECTING" a ako animácia indikátor batérie.

Po zobrazení indikátora batérie "FULL" je nabíjanie ukončené. (Čas nabíjania: cca 4 hodiny*)

Ak digitálny záznamník používate prvý krát alebo ak ste digitálny záznamník dlhšiu dobu nepoužívali, odporúčame vám batérie opakovane nabiť kým sa nezobrazí indikátor "FULL".

Ak sa indikátor batérie nezobrazí, nabíjanie sa nevykonalo správne. Zopakujte postup od kroku 1.

* Približný čas nabíjania úplne vybitej batérie pri izbovej teplote. V závislosti od stavu vybitia a podmienok nabíjania sa tento čas môže meniť. Tento čas bude dlhší, ak majú batérie nízku teplotu alebo ak ich nabíjate počas prenosu dát do digitálneho záznamníka.

📌 Poznámky

- Ak sa namiesto indikátora stavu batérie/indikátora nabíjania zobrazí indikátor **COLD** alebo **HOT**, batérie nie je možné nabíjať. Batérie nabíjajte na mieste kde sa teplota pohybuje na úrovni 5 °C – 35 °C.
- Počas prehrávania pomocou vstavaného reproduktora nie je možné batérie dobíjať dokonca ani ak záznamník pripojíte do elektrickej siete prostredníctvom USB AC adaptéra.
- Počas nahrávania (indikátor stavu záznamníka svieti alebo bliká načerveno) alebo sprístupňovania údajov (indikátor stavu záznamníka svieti naoranžovo a zobrazí sa hlásenie "UPDATING DATABASE...") neodpájajte USB AC adaptér od elektrickej siete. V opačnom prípade sa môžu dáta poškodiť. Ak zariadenie sprístupňuje väčší objem dát, hlásenie "UPDATING DATABASE..." sa môže zobraziť aj na dlhšiu dobu. Nejde o poruchu záznamníka. Počkajte kým hlásenie z displeja nezmizne.

Bezpečnostné upozornenia

Napájanie

- Zariadenie je určené len pre prevádzku pri jednosmernom napätí 2,4 alebo 3,0 V. Používajte dve nabíjateľné batérie NH-AAA alebo dve alkalické batérie LR03 (veľkosť AAA).

Bezpečnosť

- Zariadenie nepoužívajte počas vedenia akéhokoľvek motorového vozidla ani počas bicyklovania.

Manipulácia

- Nenechávajte zariadenie v blízkosti zdrojov tepla, nevystavujte ho priamemu slnečnému žiareniu, nadmernému pôsobeniu prachu alebo mechanickým otrasom.
- Ak by došlo k vniknutiu akéhokoľvek pevného predmetu alebo kvapaliny do zariadenia, vyberte batérie a pred opätovným použitím nechajte zariadenie prekontrolovať v autorizovanom servise.

Rušenie

- V prípade, že zariadenie umiestnite do blízkosti zdroja striedavého prúdu, žiarivky alebo mobilného telefónu, môže byť pri zázname alebo pri prehrávaní počuť rušenie.
- Rušenie (šum) sa môže zaznamenať aj v prípade, že náhodou ťuchnete prstom alebo iným predmetom po zariadení počas nahrávania.

Údržba

- Na čistenie povrchu zariadenia použite jemnú handričku, mierne navlhčenú vo vode. Nepoužívajte lieh, benzín alebo riedidlá.

V prípade akýchkoľvek otázok alebo problémov ohľadom zariadenia sa obráťte na najbližšieho predajcu Sony.

Odporúčanie k zálohovaniu dát

Aby ste predišli možnému riziku straty údajov z dôvodu náhodnej aktivácie zariadenia alebo jeho poruchy, odporúčame vám zálohovať vaše záznamy vytvorením kópií v kazetovom záznamníku alebo v PC atď.

Technické údaje

Kapacita vnútornej pamäte (Užívateľsky prístupná kapacita)

ICD-SX77: 1 GB=1 022 590 976 bajtov
ICD-SX67: 512 MB=507 346 944 bajtov
ICD-SX57: 256 MB=249 462 784 bajtov
Skutočná kapacita pamäte môže byť nižšia.

Čas záznamu

Pozri str. 23

Frekvenčný rozsah

- STHQ: 80 Hz - 20 000 Hz
- ST: 80 Hz - 16 500 Hz
- STLP: 80 Hz - 7 000 Hz
- SP: 80 Hz - 6 000 Hz
- LP: 80 Hz - 3 500 Hz

Prenosové rýchlosti a vzorkovacie frekvencie súborov MP3

MPEG Ver. 1 Layer 3:

Vzorkovacie frekvencie: 32, 44,1, 48
Prenosové rýchlosti: 32, 40, 48, 56, 64, 80, 96, 112, 128, 160, 192, 224, 256, 320, VBR

MPEG Ver. 2 Layer 3:

Vzorkovacie frekvencie: 16, 22,05, 24
Prenosové rýchlosti: 32, 40, 48, 56, 64, 80, 96, 112, 128, 144, 160, VBR

Reproduktor

Priemer cca 16 mm

Výstupný výkon

150 mW

Vstup/výstup

- Konektor pre mikrofón (minikonektor, stereo)
 - vstup pre napájaný konektor, minimálna vstupná úroveň 0,6 mV, mikrofón s impedanciou 3 kOhm alebo nižšou
- Konektor pre slúchadlá (minikonektor, stereo)
 - výstup pre slúchadlá s impedanciou 8 - 300 Ohm
- USB konektor

Ovládanie rýchlosti prehrávania

+200% až -75% (DPC)

Napájanie

Dve nabíjateľné batérie NH-AAA; 2,4 V DC

Dve alkalické batérie LR03 (veľkosť AAA);
3,0 V DC

Prevádzková teplota

5°C - 35°C

Rozmery (š/v/h) (okrem prečnievajúcich častí a ovládacích prvkov)(JEITA)*

30,8 × 119,3 × 14,9 mm

Hmotnosť (vrátane batérii)(JEITA)*

70 g

* Hodnota nameraná štandardom spoločnosti JEITA (Japan Electronics and Information Technology and Industries Association)

Dodávané príslušenstvo

Pozri str. 7

Voliteľné príslušenstvo

Aktívne reproduktory SRS-T88, SRS-T80/
Elektretový kondenzátorový mikrofón
ECM-CS10, ECM-CZ10, ECM-TL1/
Audio prepojovací kábel RK-G136HG,
RK-G139HG (mimo Európy)/USB AC adaptér
AC-U50A.

Váš predajca nemusí poskytovať kompletný sortiment uvedeného voliteľného príslušenstva. Podrobné informácie vám poskytne predajca.

Právo na zmeny vyhradené.

Index

Symboly

↵ (opakovanie) A-B/★ (priorita)8

A

A-B Repeat38

ADD/OVER53

ALARM55

B

BACKLIGHT54

Batérie13

BEEP53

Bezpečnostné upozornenia83

C

Citlivosť mikrofónu11, 12

Čas záznamu23

D

DATE&TIME56

DETAIL MENU55

Digital Voice Up37

DIRECTNL9, 20

DISPLAY51

DPC9, 38, 51

E

EASY SEARCH52

EFFECT52

ERASE ALL54

ERASE BKMRK54

F

FORMAT56

Funkcia Hold9

CH

Chybové hlásenia76

I

Index častí a ovládacích prvkov8

Zobrazenia na displeji počas prehrávania
a zastavenia10

Zobrazenia na displeji počas
nahrávania11

Displej10

Predná časť8

Zadná časť9

Indikátor prioritných značiek10

L

LCF (LOW CUT)19, 50

LCF (Low Cut Filter - Dolnopriepustný filter) ..12

LED53

LIM (obmedzovač)12

LIMITER.....	19, 55
LP.....	11, 23

M

Manuálne nahrávanie.....	25
MIC SENS.....	19, 20, 50
Monitorovanie nahrávania.....	23
MOVE.....	54
MP3.....	11

N

Nabíjanie.....	13
Nabíjateľné batérie.....	7, 13
Nahrávanie pomocou externého mikrofónu.....	31
Nahrávanie pomocou iných zariadení.....	81
Nahrávanie záznamov.....	21
Nastavenie hodín.....	17

O

Odstránenie záznamov.....	43
---------------------------	----

P

PLAY MODE.....	52
Pohotovostný režim nahrávania.....	25
Ponuka Menu.....	47
Pridanie záznamu prepísaním pôvodného záznamu.....	29

Pridanie dodatočného záznamu.....	27
Prioritná značka(y).....	46
Pripojenie digitálneho záznamníka k vášmu počítaču.....	63
Prehrávanie záznamov.....	34
Prehrávanie súboru MP3.....	64
Prepínač DIRECTNL.....	19, 24
Presun záznamu.....	46

R

REC LEVEL.....	19, 51
REC MODE.....	50
Režim nahrávania.....	23
Riešenie problémov.....	68
Softvér Digital Voice Editor.....	73
Digitálny záznamník.....	68
Rozdelenie záznamu.....	30, 45

S

SELECT INPUT.....	55
SP.....	11, 23
Softvér Digital Voice Editor.....	7, 58
Inštalácia.....	60
ST.....	11, 23
STHQ.....	11, 23
STLP.....	11, 23
Systémové obmedzenia.....	79

T

Technické údaje.....84

U

Upozorňující signál (Alarm) 10, 12, 40

USB AC adaptér.....82

USB CHARGE.....57

USB záznamové médium67

V

V-UP9

V-UP LEVEL.....57

VOR.....26, 51

Vstavané mikrofóny.....8

Výdrž baterií 15

Z

Záložka 10, 39

Obchodné značky

- Microsoft, Windows, Outlook, DirectX sú obchodné značky alebo ochranné známky spoločnosti Microsoft Corporation v Spojených štátoch amerických a/alebo iných krajinách.
- Apple a Macintosh sú obchodné značky spoločnosti Apple Computer Inc. registrované v USA a ostatných krajinách.
- Pentium je ochranná známka spoločnosti Intel Corporation.
- Intel Core je obchodná značka alebo ochranná známka spoločnosti Intel Corporation.
- Dragon Speech, Dragon NaturallySpeaking sú obchodné značky spoločnosti Nuance Communications, Inc. a sú registrované v USA a/alebo ostatných krajinách.
- Technológia kódovania zvuku MPEG Layer-3 a patenty sa používajú v licencii spoločnosti Fraunhofer IIS a Thomson.
- Sonic, Sonic Solution a Roxio® Powered sú obchodné značky spoločnosti Sonic Solutions.
- "Memory Stick" a  sú obchodné značky spoločnosti Sony Corporation.
- "Memory Stick Duo" a **MEMORY STICK DUO** sú obchodné značky spoločnosti Sony Corporation.
- "Memory Stick PRO Duo" a **MEMORY STICK PRO DUO** sú obchodné značky spoločnosti Sony Corporation.
- "MagicGate Memory Stick" je obchodná značka spoločnosti Sony Corporation.
- "LPEC" a **LPEC** sú ochranné známky spoločnosti Sony Corporation.
- US a zahraničné patenty sú používané v licencii spoločnosti Dolby Laboratories.



Technológiu na identifikáciu hudby (Music Identification Technology) a pomocné údaje zabezpečuje spoločnosť Gracenote®. Gracenote MusicID je priemyselný štandard pre identifikáciu digitálnej hudby pre CD disky a jednotlivé hudobné súbory. Podrobnosti pozri na nasledovnej web-stránke: www.gracenote.com

Gracenote® je ochranná známka. Logo a logotyp Gracenote a logo "Powered by Gracenote" sú obchodné značky spoločnosti Gracenote, Inc. Viac podrobností o službách spoločnosti Gracenote nájdete na nasledovnej web-stránke: www.gracenote.com/corporate

Všetky ostatné obchodné značky a ochranné známky sú obchodnými značkami alebo ochrannými značkami ich príslušných vlastníkov. Označenia "™" a "®" nie sú v tomto návode vždy uvádzané.

Softvér "Digital Voice Editor" využíva nasledovné moduly:
Microsoft® DirectX®
©2001 Microsoft Corporation. Všetky práva vyhradené.

<http://www.sony.net/>

Sony Corporation Printed in Czech Republic (EU)

SK



**Likvidácia starých elektrických a elektronických zariadení
(Platí v Európskej únii a ostatných európskych krajinách
so zavedeným separovaným zberom)**

Tento symbol na výrobku alebo obale znamená, že s výrobkom nemôže byť nakladané ako s domovým odpadom. Miesto toho je potrebné ho doručiť do vyhradeného zberného miesta na recykláciu elektrozariadení. Tým, že zaistíte správne zneškodnenie, pomôžete zabrániť potencionálnemu negatívnemu vplyvu na životné prostredie a ľudské zdravie, ktoré by v opačnom prípade hrozilo pri nesprávnom nakladaní s týmto výrobkom. Recyklácia materiálov pomáha uchovávať prírodné zdroje. Pre získanie ďalších podrobných informácií o recyklácii tohto výrobku kontaktujte prosím váš miestny alebo obecný úrad, miestnu službu pre zber domového odpadu alebo predajňu, kde ste výrobok zakúpili.