



© 2003 Sony Corporation

http://www.sony.net/

## Bilješka za korisnika

Model i serijski broj navedeni su na stražnjoj strani uređaja. Zapišite serijski broj na donju liniju. Ove podatke upotrijebite kad kontaktirate svog Sony prodavatelja u vezi s ovim uređajem.

Broj modela: SA-WX900

Serijski broj \_\_\_\_\_

## UPOZORENJE

### Za sprječavanje požara ili električkog udara, ne izlažite uređaj kiši ili vlazi.

Radi sprječavanje požara, nemojte prekrivati ventilacijske otvore uređaja novinama, stolnjacima, zavjesama, itd. Nemojte na uređaj stavljati upaljene svijeće. Kako biste spriječili požar ili električki udar, nemojte na uređaj stavljati posude s vodom, primjerice vaze s cvijećem. Kako biste spriječili električki udar, nemojte otvarati kućište uređaja. Sve servisiranje prepustite stručnim osobama. Postavite uređaj tako da možete odmah odspojiti mrežni kabel iz utičnice u slučaju problema.

## Mjere opreza

### Sigurnost

- Prije rukovanja sustavom provjerite odgovara li napon vaše električne mreže radnom naponu sustava.
- Odspojite utikač mrežnog kabela sustava iz zidne utičnice ako nećete sustav koristiti dulje vrijeme. Pri tome uvijek uhvatite za utikač. Nemojte utikač nikada vaditi iz utičnice povlačenjem kabela.
- Ako u sustav dospije strani predmet ili tekućina, odspojite mrežni kabel i prije daljnje uporabe ga odnesite na provjeru u ovlašteni servis.
- Popravljanje mrežnog kabela povjerite stručnom osoblju.

### Prilikom isključenja ili uključenja pojačala ili ostale opreme

Podesite glasnoću pojačala na najmanju razinu.

### Kako bi spriječili kvar subwoofera

- Pažljivo podesite glasnoću pojačala kako bi spriječili iznenadno prejak napajanje.
- Ne pokušavajte sami otvoriti kućište ili pokvarene zvučnike i uređaje mreže.

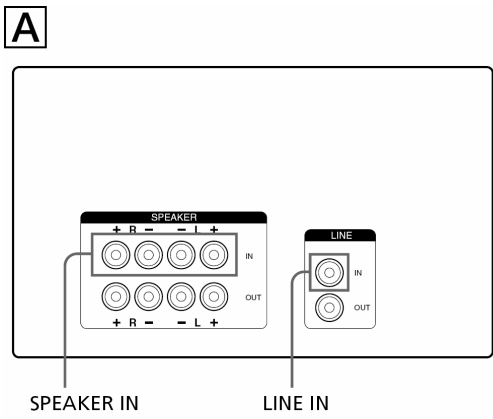

### Ako slika na TV zaslonu ima smetnje

Sustav je magnetski oklopljen tako da se može postaviti u blizini TV prijemnika. Ipak, slika na nekim TV prijemnicima može biti izobličena.

### U slučaju smetnji slike...

→ Isključite TV i uključite ga nakon 15 - 30 min.

### Ako nema poboljšanja...

→ Odmaknite zvučnike od TV prijemnika.

### Ako dođe do zavijanja

Premjestite zvučnike ili smanjite jačinu zvuka na pojačalu.

### Postavljanje

- Nemojte subwoofer postavljati u blizinu izvora topline, kao što su radijatori ili grijalice, na mjestima koji su pod utjecajem izravne sunčeve svjetlosti, pretjerane prašine, mehaničkog podrhtavanja ili udara.
- Kako bi se spriječio unutarnje pregrijavanje subwoofera, nužna je ventilacija. Postavite subwoofer na mjesto s dovoljnim protokom zraka. Ne postavljajte subwoofer na meku površinu ili preblizu zidu jer bi se tada mogli blokirati ventilacijski otvori na poledini.
- Budite oprezni prilikom postavljanja zvučnika na posebno obrađene (voštane, premazane, polirane) površine jer može doći do pojave mrlja ili gubitka boje.
- Pripazite da ne dođe do ozljeda na rubove subwoofera.



- Ne dopustite da se spojni kabeli AV opreme, TV prijemnika i sl. zapletu ili zavežu iza uređaja. Mogli bi uzrokovati smetnje slike.

### Čišćenje

Kućište čistite mekanom krpom navlaženom u otopini blagog deterdženta. Nemojte koristiti nikakve abrazivne spužvice, deterdžente u prahu ili otapala (alkohol, benzin).

Imate li pitanja ili problema koji nisu spomenuti u ovom priručniku, obratite se najbližem Sony prodavatelju.

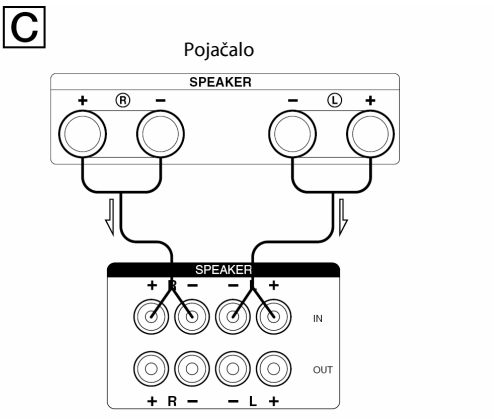

## Instalacija

Budući da ljudsko uho ne može otkriti smjer i položaj niskog zvuka koji dolazi iz subwoofera (ispod 200 Hz), možete smjestiti subwoofer bilo gdje u prostoriji. Kako bi postigli dobru reprodukciju niskog zvuka, savjetujemo da subwoofer smjestite na čvrstoj površini, gdje je mala mogućnost pojave odjeka.

Reprodukciju jakih basova možete postići jednim subwooferom. No uz dva subwoofera, reprodukcija jakih basova će biti još bolja.

### Napomene

- Uvijek postavite subwoofer uspravno, tako da ostavite nekoliko centimetara slobodnog prostora od zida.
- Na stavljajte predmete na subwoofer, i ne sjedite na njemu.
- Ukoliko je subwoofer postavljen na sredini prostorije, basovi mogu oslabiti. Ovo može biti utjecaj stojnog vala prostorije. U tom slučaju premjestite subwoofer ili uklonite uzrok tako da, na primjer, stavite police na zid ili slično.

## Priključenje sustava (A)

### Pregled

Koristite LINE IN priključke SPEAKER IN ulaza subwoofera prilikom spajanja pojačala.

- Ukoliko je pojačalo opremljeno jednim od sljedećih izlaza, spojite LINE IN priključak i priključak pojačala isporučenim audio kabelom.
  - MONO OUT priključak
  - MIX OUT priključak
  - SUBWOOFER izlaz(i)
  - SUPER WOOFER izlaz(i)
- Ukoliko pojačalo nije opremljeno nijednim od spomenutih izlaza, spojite priključke zvučnika pojačala u SPEAKER IN priključke.

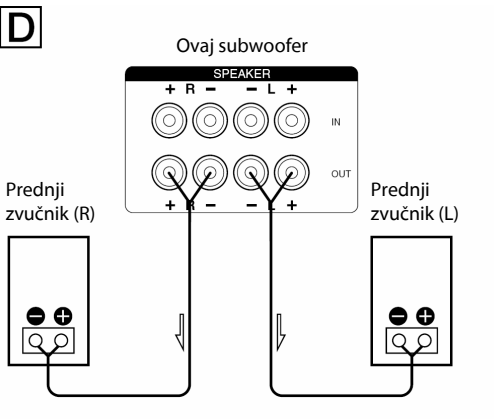

### Prije početka

- Prije bilo kakvog povezivanja isključite pojačalo i subwoofer.
- Za povezivanje opreme koristite isključivo isporučene kabele. Ukoliko isporučeni kabeli nisu dovoljno dugački za predviđeno spajanje, nabavite opcionalne audio kabele.
- Spojevi priključaka trebaju biti čvrsti, kako bi spriječili smetnje zvuka.
- Spojite mrežni kabel subwoofera u zidnu utičnicu.
- Nije moguće spajanje CENTER izlaza za korištenje Dolby Pro Logic funkcije subwoofera. S nekim Dolby Pro Logic načinima nije moguć izlaz niskih zvukova.

### Povezivanje na pojačalo s jednim kompletom priključaka za zvučnike

Spojite subwoofer na pojačalo, te nakon toga spojite prednje zvučnike na subwoofer pomoću isporučenih zvučničkih kabela (1 za svaki zvučnik). (E)

Skinite oko 15 mm izolacije na kraju kabela. Spojite kabel zvučnika na odgovarajući priključak na komponentama: + na + i – na –. Ako kabele spojite pogrešno, zvuk će biti izobličen i bez basova. Dobro bi bilo kabel s crtom uvijek koristiti kao negativni (–) i spajati ga na negativni (–) priključak.

- 1 Spojite subwoofer na pojačalo. (E) Kabelima zvučnika povežite SPEAKER IN priključke subwoofera s priključcima zvučnika na pojačalu. Spojite i L i R kanale.
- 2 Spojite prednje zvučnike i subwoofer. (D) Spojite zvučnike na odgovarajuće priključke subwoofera.

### Spajanje na pojačalo s dva (A+B) kompleta priključaka za zvučnike

Ukoliko je pojačalo opremljeno s dva kompleta (A+B) priključaka za zvučnike, spojite i subwoofer i prednje zvučnike na pojačalo pomoću isporučenih zvučničkih kabela (1 za svaki zvučnik). (E)

Skinite oko 15 mm izolacije na kraju kabela.

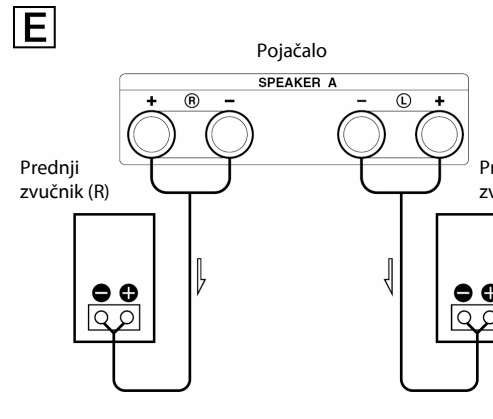

- 1 Spojite prednje zvučnike na pojačalo. (E) Spojite zvučnike na pripadajuće priključke pojačala (A).

- 2 Spojite subwoofer na pojačalo. (F) Spojite SPEAKER IN priključke subwoofera na SPEAKER priključke pojačala (B) kabelima zvučnika (isporučeni).

Kad koristite dva (A+B) kompleta zvučnika, odaberite "A+B" položaj na pojačalu.

### Napomena

Kad koristite samo zvučničke priključke (A) (samo prednji zvučnik) ili kad je isključeno pojačalo, smanjite glasnoću ili isključite subwoofer. U suprotnom može doći do smetnji.

### Spajanje na pojačalo s posebnim priključkom za subwoofer

Ako vaše pojačalo ima poseban priključak za subwoofer (primjerice MONO OUT priključak, MIX OUT priključak, SUBWOOFER priključak ili SUPER WOOFER priključak), spojite LINE IN priključak subwoofera na jedan od njih pomoću isporučenog audio kabela. (G)

Spojite MONO OUT priključak pojačala na LINE IN priključak subwoofera isporučenim audio kabelom. (H)

### Napomena

Ukoliko je izlazna razina na pojačalu niska, glasnoća će također biti niska. U tom slučaju, spojite priključke zvučnika pojačala izravno u SPEAKER IN priključke subwoofera.

### Kad koristite dva ili više subwoofera (I)

#### Spajanje mrežnog kabela

- Spojite mrežni kabel subwoofera i pojačala u mrežnu utičnicu.
- Subwoofer treba biti isključen prilikom uključivanja ili isključivanja mrežnog kabela.

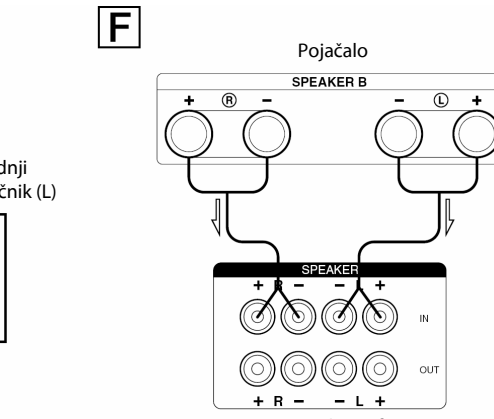

## Slušanje zvuka (J)

- 1 Uključite pojačalo i odaberite izvor programa.

- 2 Pritisnite POWER. Subwoofer se uključi i indikator POWER svijetli zelenom bojom.

- 3 Uključite reprodukciju na izvoru. Podesite kontrolu VOLUME tako da se zvuk na prednjim zvučnicima ne izobliči. Ukoliko je zvuk iz prednjih zvučnika izobličen, izobličić će se i zvuk iz subwoofera.

### Automatsko uključenje i isključenje – funkcija Auto power on/off (K)

Kad je subwoofer uključen, (tj., indikator POWER svijetli zeleno), i oko 7 minuta nema izlaza signala, indikator POWER počinje svijetliti crveno i subwoofer se uključuje u štedni mod. Kad u ovom modu dođe signal do subwoofera, on se automatski uključi (funkcija automatskog uključanja/isključanja).

Kako bi isključili ovu funkciju, pomaknite preklopku POWER SAVE na stražnjoj strani u položaj OFF.

### Napomene

- Ne podešavajte kontrolu zvuka na pojačalu (BASS, TREBLE, itd.) ili ekvilizator na višu razinu ili ulazne sinusne valove od 20 Hz na 50 Hz snimljene na komercijalno nabavljivom testnom disku ili poseban zvuk (basovi na elektroničkim instrumentima, pucketavi zvuk gramofona, zvuk s posebno naglašenim basovima, itd.) na višu razinu uređaja. Ovi postupci mogu oštetiti zvučnike. Tijekom reprodukcije posebnih diskova s prenaplašenim basovima, moguće su smetnje na originalnom zvuku. U tom slučaju smanjite glasnoću.
- Izlazni signal subwoofera (DOLBY digitalni signal) posebno nabavljivog digitalnog surround procesora je podešen na 10 dB više u Dolby laboratories Licensing Corporation. Tijekom normalne uporabe, podesite razinu subwoofera.
- Ukoliko previše smanjite glasnoću subwoofera, može se uključiti funkcija automatskog uključanja/isključanja subwoofera, te se subwoofer može isključiti u pripravno stanje.

Aktivni subwoofer

**SA-WX900**

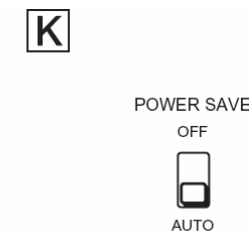
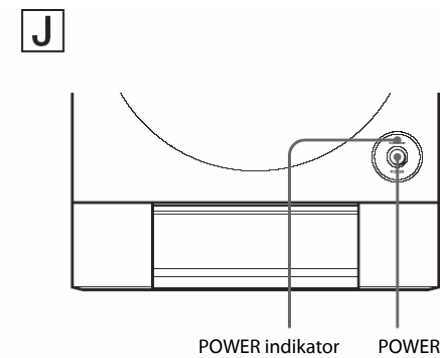
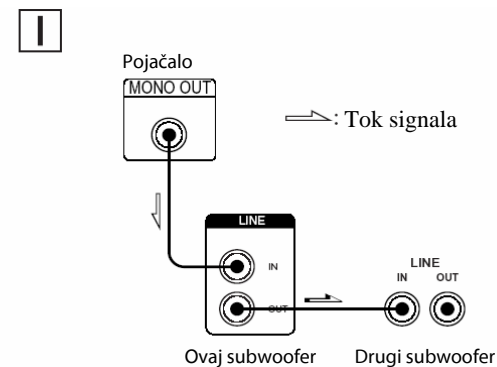
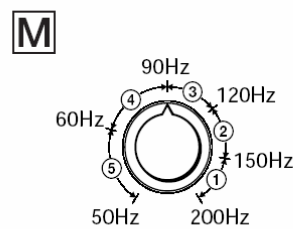
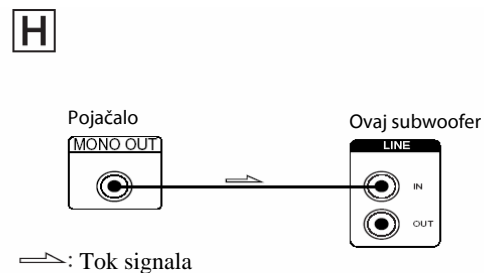
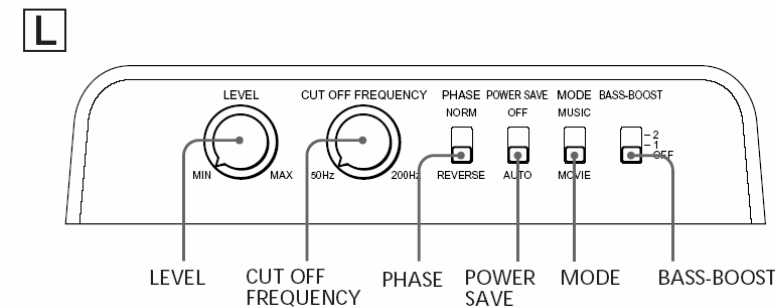
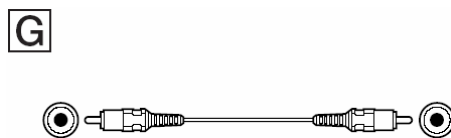

## Podešavanje zvuka (L)

Moguće je podešavanje zvuka subwoofera u skladu s prednjim zvučnicima. Pojačavanje basova pruža bolji osjećaj prostornosti.

**1** Podesite BASS-BOOST na OFF.

**2** Podesite MODE na MOVIE ili MUSIC. Odaberite način rada prema materijalu koji će se reproducirati.

**3** Podesite prekidnu frekvenciju. (M) Okrenite CUT OFF FREQUENCY kontrolu, ovisno o frekvenciji reprodukcije prednjih zvučnika. Prilikom podešavanja imajte na umu sljedeće.

- 1 Tipični vrlo mali zvučnici su promjera 4 – 5 cm.
- 2 Tipični mali zvučnici su promjera 6 – 8 cm.
- 3 Tipični srednji zvučnici su promjera 9 – 15 cm.
- 4 Tipični veliki zvučnici su promjera 16 – 24 cm.
- 5 Tipični vrlo veliki zvučnici su preko 25 cm promjera.

### Za optimalno iskorištenje funkcije konvertera

Pri reprodukciji zvuka LFE signala, Dolby Digital ili DTS, podesite CUT OFF FREQUENCY na 200Hz (maksimum) kako biste optimalno iskoristili funkciju konvertera zvuka niske razine.

**4** Podesite glasnoću subwoofera. (L)

Okrenite kontrolu LEVEL kako bi malo bolje čuli niski zvuk. Pojačajte glasnoću okrećući kontrolu udesno. Smanjite glasnoću okrećući kontrolu ulijevo.

### Napomena

Raspoloživi su raznovrsni materijali. Primjerice: CD, SACD, DVD i DVD-Audio, itd. Kompatibilni sustavi su: 2.1ch, 5.1ch i 6.1ch, itd., i različiti satelitski signali. Ovisno o sustavu, podesite LEVEL kako bi odgovaralo zvuku te da zvuk iz subwoofera bude optimalan.

**5** Pokrenite reprodukciju omiljene pjesme ili filma.

Muški vokali i niski zvukovi su najprikladniji za podešavanje. Podesite glasnoću prednjih zvučnika kao što to obično činite.

**6** Odaberite polaritet faze.

Preklopkom PHASE odaberite polaritet faze. Odaberite polaritet koji proizvodi najdublje muške vokale ili govor.

**7** Ponovite korake 3 do 6 za podešavanje.

Nakon podešavanja subwoofera, kontrolom VOLUME na pojačalu podesite glasnoću subwoofera s ostalim zvučnicima. Nakon podešavanja glasnoće na pojačalu, nije potrebno podešavanje glasnoće na subwooferu.

**8** Podesite BASS-BOOST na (1) ili (2).

Odaberite prema željenoj izlaznoj razini basova. Neki materijali su snimljeni s jačim naglaskom na basovima, što može biti pretjerano u određenim slučajevima. Tada smanjite razinu s (2) na (1), ili s (1) na (OFF). Međutim, ako se i dalje čuje nepravilan zvuk, zakrenite kotačić LEVEL ulijevo. Izlazna razina može se razlikovati ovisno o odabranom modu (MOVIE ili MUSIC).

### Napomene

- Ukoliko dođe do smetnji zvuka nakon uključenja pojačanja niskih zvukova s pojačala (primjerice, DBFB, GROOVE, grafički ekvilizator, itd.), isključite pojačanje niskih zvukova i podesite zvuk.
- Ne okrećite kontrolu LEVEL na najvišu razinu. Time može doći do slabljenja niskih zvukova te smetnji.
- Odabirom NORMAL ili REVERSE postavki na PHASE preklopki, mijenja se polaritet te se omogućuje bolja reprodukcija niskih zvukova, ovisno o okruženju (ovisno o vrsti prednjih zvučnika, položaju subwoofera i podešenoj prekidnoj frekvenciji). Također je moguće podešavanje ekspanzije i zbijenosti zvuka, te efekta osjećaja zvučnog polja. Odaberite postavku koja omogućuje reprodukciju željenog zvuka u uobičajenom okruženju

## U slučaju problema

Nađete li tijekom uporabe ovog sustava na neki problem, provjerite donju listu i poduzmite naznačene mjere. Ako to ne riješi problem, obratite se najbližem Sony prodavatelju.

### Iz sustava se ne čuje zvuk.

- Provjerite jesu li svi spojevi ispravno izvedeni.
- Okrenite kontrolu LEVEL udesno kako bi pojačali glasnoću.
- Ponovo podesite glasnoću.

### Zvuk je iznenada prekinut.

- Kontakt žica zvučnika može uzrokovati kratki spoj. Provjerite jesu li svi spojevi izvedeni ispravno.

### Zvuk je izobličen.

- Nije pravilno podešen ulazni signal.
- Previsoka razina ulaznog signala.
- Podesite CUT OFF FREQUENCY na najvišu razinu tijekom reprodukcije Dolby Digital signala.

### Iz zvučnika se čuje brujanje ili šum.

- Pravilno spojite žicu uzemljenja gramofona.
- Provjerite jesu li svi spojevi priključaka i odgovarajućih priključnica izvedeni ispravno.
- Niti jedna audio komponenta ne smije biti postavljena preblizu TV-u. Odmaknite je od TV-a ili isključite TV.

## Tehnički podaci

### Sustav

#### Vrsta

Aktivni subwoofer, magnetski oklopljen (zatvoreno kućište)

#### Zvučnici

Niskotonac: 30 cm promjera, konusni × 2

#### Kontinuirani RMS izlaz

(DIN 4 ohma/100Hz, 0,7%): 1000 W

#### RMS izlaz

(4 ohma/100Hz, 10%): 1200 W

#### Frekvencijski raspon reprodukcije

20 Hz – 200 Hz

#### Visoka frekvencija prekidne frekvencije

50 Hz – 200 Hz

#### Preklopka faze

NORMAL, REVERSE

#### Preklopka načina rada

MOVIE, MUSIC  
BASS-BOOST OFF, 1, 2

### Ulazi

#### Ulazni priključci

LINE IN: ulazna pinska priključnica  
SPEAKER IN: ulazni priključci

#### Izlazni priključci

LINE OUT: izlazna pinska priključnica  
SPEAKER OUT: izlazni priključci

### Općenito

#### Napajanje

220 – 240 V AC, 50/60 Hz

#### Potrošnja

220 W  
manje od 0,5 W (u pripravnom stanju)

#### Dimenzije

otprilike 440 × 550 × 620 mm (š/v/d)

#### Masa

48 kg

#### Isporučeni pribor

Audio spojni kabel (1 phono – 1 phono) (1)  
Kabeli zvučnika (2)

Dizajn i tehnički podaci su podložni promjeni bez najave. Proizvođač ne preuzima odgovornost za eventualne tiskarske pogreške.