

# SONY®

TV cu LCD digital color

KDL-52V4000/52V42xx  
KDL-46V4000/46V42xx  
KDL-40V4000/40V42xx  
KDL-40S40xx/40U40xx

Instrucțiuni de utilizare ..... RO

# BRAVIA

## Introducere

Vă mulțumim pentru că ați ales acest produs Sony. Înainte de a utiliza acest televizor, citiți cu atenție acest manual și păstrați-l pentru viitor.

- Ilustrațiile din acest manual se referă la modelul KDL-40V4000, dacă nu se specifică în mod diferit.
- Simbolul „xx” din numele modelului corespunde unui număr de două cifre, ce exprimă modelul sau culoarea.

## Note cu privire la funcția de TV digital

- Funcțiile referitoare la TV digital (**DB**) vor fi operabile doar în țările sau în zonele în care este disponibil un serviciu de cablu DVB-C (MPEG2) compatibil. Întrebați distribuitorul local dacă zona în care vă aflați recepționează semnale DVB-T sau întrebați furnizorul de cablu dacă serviciul său de cablu DVB-C este compatibil cu acest televizor.
- Furnizorul de cablu poate percepe o taxă de servicii sau vă poate cere să adevărați la termenii și condițiile sale de afaceri.
- Acest televizor respectă specificațiile DVB-T și DVB-C, dar nu se garantează compatibilitatea cu viitoarele emisii terestre digitale DVB-T și digitale prin cablu DVB-C.
- Unele funcții TV digital pot să nu fie disponibile în anumite țări/zone, iar cablul DVB-C poate să funcționeze incorect la unii furnizori.

Pentru o listă a furnizorilor de cablu compatibili, consultați situl web de asistență:  
<http://support.sony-europe.com/TV/DVBC/>

## Informații referitoare la marcă

**DB** este o marcă înregistrată a Proiectului DVB.

Fabricat sub licență BBE Sound, Inc.  
Licențiat de BBE Sound, Inc. sub unul sau mai multe din următoarele brevete: 5510752, 5736897. BBE și simbolul BBE sunt mărci înregistrate ale BBE Sound, Inc.

Fabricat sub licență Dolby Laboratories.  
„Dolby”, și simbolul dublu-D sunt mărci înregistrate ale Dolby Laboratories.

HDMI, logo-ul HDMI și High-Definition Multimedia Interface sunt mărci comerciale sau mărci înregistrate ale HDMI Licensing LLC.

„BRAVIA” și **BRAVIA** sunt mărci înregistrate ale Sony Corporation.

**BBE VIVA**  
HD3D Sound

**VIRTUAL**  
**DD DOLBY**  
**SURROUND**

**HDMI**™  
HIGH-DEFINITION MULTIMEDIA INTERFACE

# Cuprins

<b>Ghid de pornire</b> .....	<b>4</b>
<b>Informații referitoare la siguranță</b> .....	<b>9</b>
<b>Precauții</b> .....	<b>10</b>
<b>Telecomanda și butoane/indicatoare ale televizorului</b> .....	<b>12</b>
<b>Utilizarea televizorului</b>	
Utilizarea televizorului .....	16
Utilizarea Ghidului Digital Electronic de Programe (EPG) <b>DB</b> .....	18
Utilizarea Listei Digitale de Favorite <b>DB</b> .....	20
<b>Utilizarea de echipamente opționale</b>	
Conectarea echipamentelor opționale .....	21
Vizualizarea imaginilor de la echipamentele conectate .....	23
Utilizarea sincronizării BRAVIA (Comandă HDMI) .....	24
<b>Utilizarea funcțiilor din meniu</b>	
Navigarea prin meniuri .....	25
Meniul „TV Settings” (Configurări TV) .....	26
<b>Informații suplimentare</b>	
Specificații .....	35
Ghid al problemelor de funcționare .....	37

**DB** : doar pentru canale digitale

Înainte de a utiliza televizorul, citiți secțiunea „Informații referitoare la siguranță” (pagina 9). Păstrați acest manual pentru consultare ulterioară.

# Ghid de pornire

## 1: Verificarea accesoriilor

Cablu de alimentare (Tip C-6)\*

(1)

Suport (1) și șuruburi (4)

Telecomandă RM-ED013 (1)

Baterii R6 (mărime AA) (2)

\* Nu scoateți miezurile de ferită.

### Pentru a introduce bateriile în telecomandă

Împingeți și deschideți capacul prin ridicare.

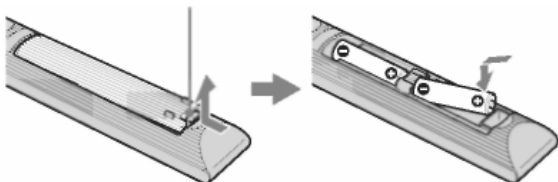

## 2: Atașarea suportului (cu excepția KDL-52V4000 / 52V42xx)

1

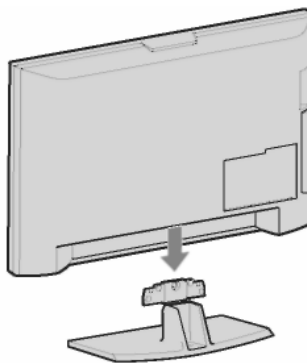

2 KDL-46V4000/46V42xx/40V4000/40V42xx

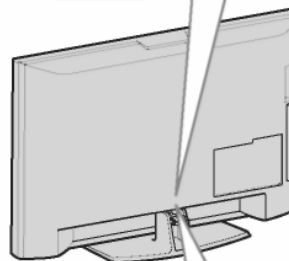
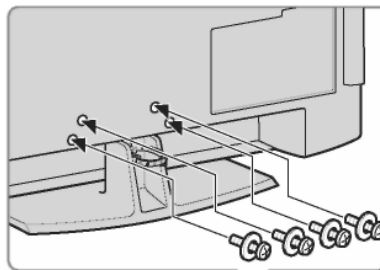

KDL-40S40xx/40U40xx

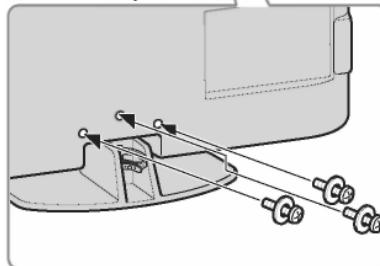

• Dacă folosiți o șurubelniță electrică, setați cuplul de strângere la aproximativ 1,5 N·m (15 kgf·cm).

### 3: Conectarea unei antene / set top box / recorder (de ex. DVD recorder)

Conectarea unui set top box / recorder (de ex. DVD recorder) cu mufă SCART

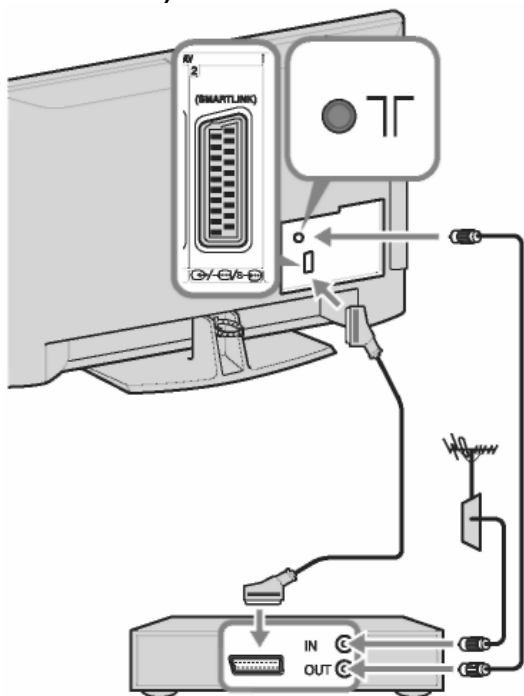

Set top box / recorder (de ex. DVD recorder)

Conectarea unui set top box / recorder (de ex. DVD recorder) cu mufă HDMI

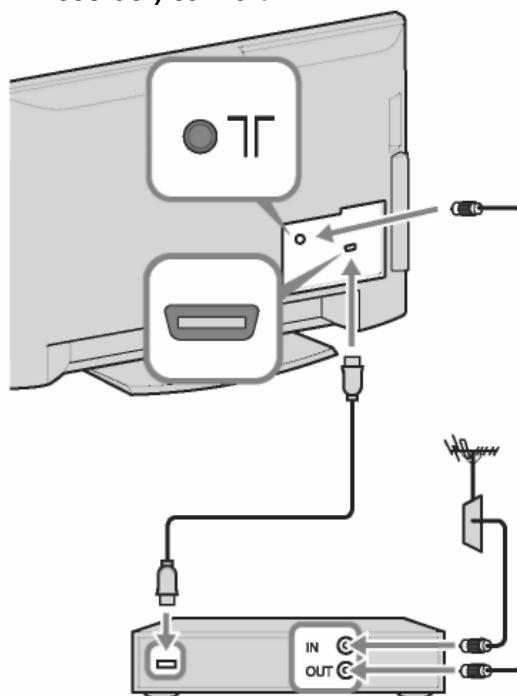

Set top box / recorder (de ex. DVD recorder)

#### 4: Prevenirea răsturnării televizorului

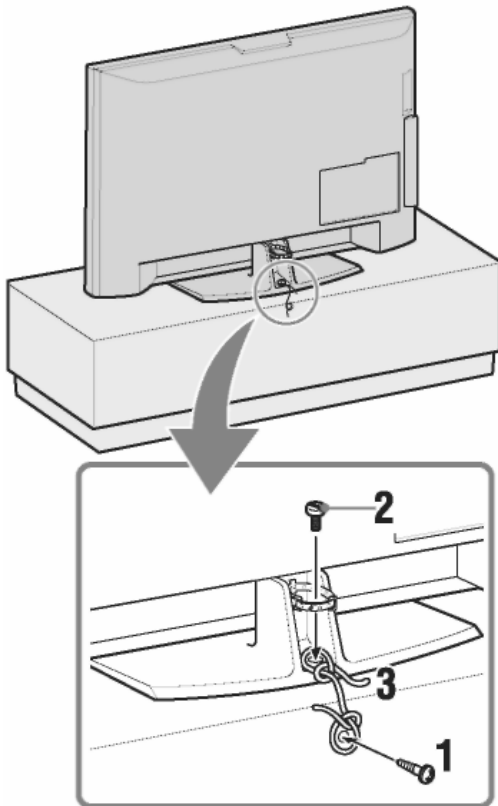

- 1 Montați un șurub din lemn (diametrul de 4 mm, nefurnizat) în suportul televizorului.
- 2 Montați un șurub filetat (M5 x 12, nefurnizat) în orificiul pentru șurub al televizorului.
- 3 Legați șurubul din lemn și șurubul filetat cu un cablu rezistent.

#### 5: Conectarea cablurilor

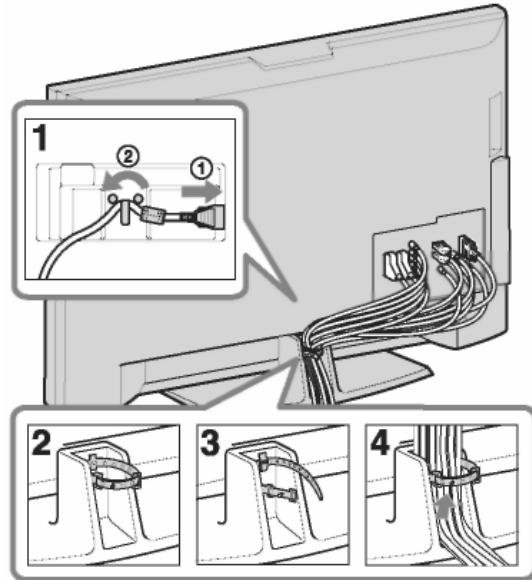

#### 6: Realizarea configurației inițiale

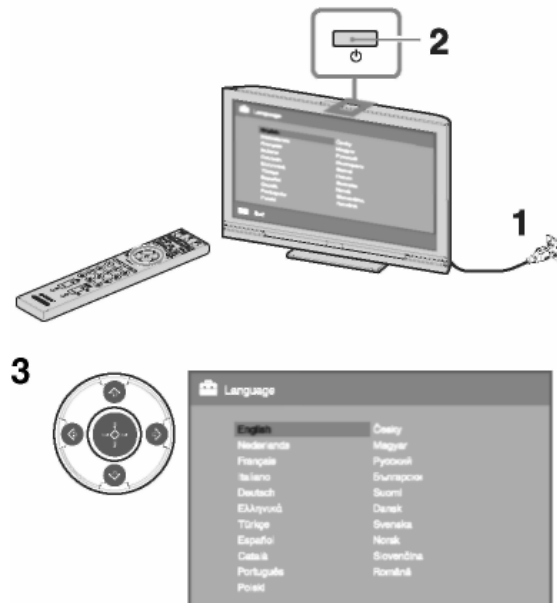



Selectați „Home” pentru a obține cele mai bune configurări de utilizare a televizorului acasă.

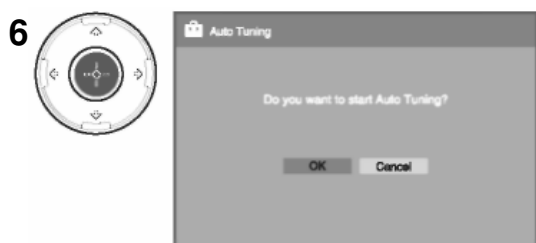

Asigurați-vă că antena este conectată.

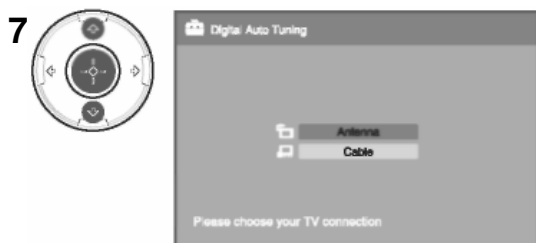

Când selectați „Cable” (Cablul), vă recomandăm să selectați „Quick Scan” (Scanare rapidă) pentru o acordare rapidă. Reglați „Frequency” (Frecvența) și „Network ID” (Cod rețea), conform informațiilor de la furnizorul de cablu. Dacă nu se găsește niciun canal cu opțiunea „Quick Scan” (Scanare rapidă), încercați „Full Scan” (Scanare completă) (deși poate dura mai mult). Pentru o listă a furnizorilor de cablu compatibili, consultați situl web de asistență:  
<http://support.sony-europe.com/TV/DVBC/>



• În timp ce căutați canalele disponibile nu apăsați niciun buton de pe televizor sau telecomandă.



Dacă doriți să modificați ordinea canalelor analogice, urmați pașii de la „Sortarea programelor” (pagina 31). Dacă televizorul dvs. nu poate recepționa emisii digitale, pe ecran va apărea meniul „Clock Set” (Setare oră) (pagina 28).

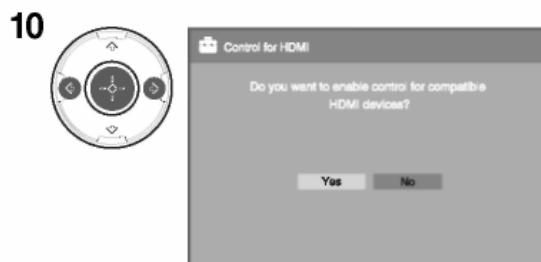
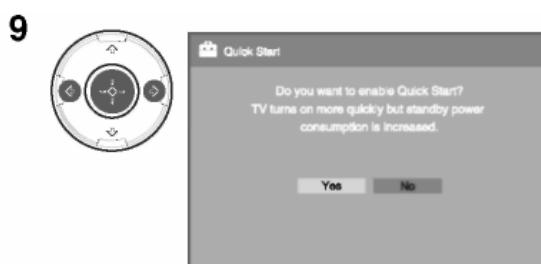

## Reglarea unghiului de vizualizare al televizorului (cu excepția KDL-40U40xx)

Acest televizor poate fi reglat în unghiurile indicate mai jos.

### Reglare unghi stânga și dreapta (pivotare)

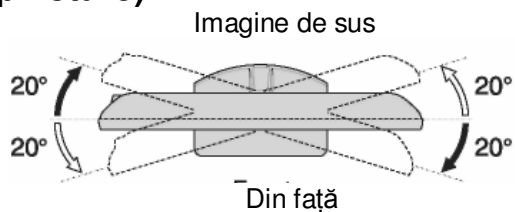

## Detașarea suportului pentru masă de televizor



- Scoateți șuruburile conform indicațiilor săgeților  de pe televizor.
- Nu scoateți suportul pentru masă în alt scop decât pentru a monta televizorul pe perete.

KDL-52V4000/52V42xx/46V4000/46V42xx/  
40V4000/40V42xx

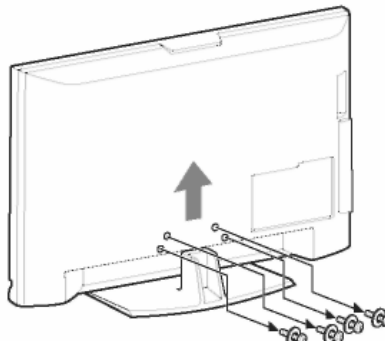

KDL-40S40xx/40U40xx

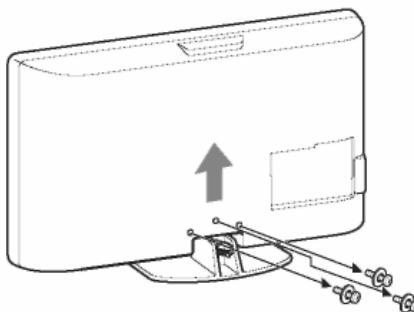



# Informații referitoare la siguranță

## Instalare / Configurare

Instalați și folosiți televizorul conform instrucțiunilor de mai jos, pentru a evita eventualele incendii, șocuri electrice, daune și/sau leziuni.

## Instalarea

- Televizorul trebuie instalat lângă o priză de perete ușor accesibilă.
- Amplasați televizorul pe o suprafață stabilă, plată.
- Televizorul va fi instalat pe perete doar de către personal calificat.

Din motive de siguranță, vi se recomandă utilizarea de accesorii Sony, inclusiv:

KDL-52V4000/52V42xx:

- Consolă de montare pe perete SU-WL500

KDL-46V4000/46V42xx/40V4000/40V42xx/40S40xx/40U40xx:

- Consolă de montare pe perete SU-WL500
- Suport pentru televizor SU-FL300M

- La fixarea cârligelor de montare pe televizor, folosiți șuruburile furnizate cu consola de montare pe perete. Șuruburile furnizate sunt proiectate astfel încât să aibă o lungime de 8-12 mm, de la suprafața de fixare a cârligului de montare.

Diametrul și lungimea șuruburilor diferă în funcție de modelul consolei de montare pe perete.

Utilizarea altor șuruburi decât cele furnizate poate antrena deteriorări interne ale televizorului sau poate provoca căderea acestuia, etc.

8 mm - 12 mm

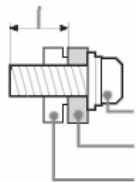

Șurub (furnizat cu consola de montare pe perete)  
Cârlig de montare  
Fixarea cârligului în spatele televizorului

## Transportul

- Deconectați toate cablurile înainte de a transporta televizorul.
- Pentru a transporta un televizor mare sunt necesare două sau trei persoane.
- La transportarea manuală a televizorului, țineți-l conform ilustrației din dreapta. Nu tensionați panoul LCD.
- Când ridicați sau mutați televizorul, țineți-l bine de jos.
- Când transportați televizorul, nu-l supuneți unor zguduituri sau vibrații excesive.
- Când transportați televizorul pentru reparații sau dacă îl mutați, ambalați-l în cartonul și ambalajele originale.

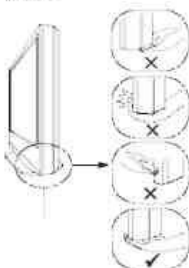
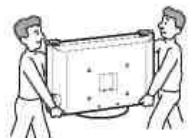

Țineți partea de jos a panoului, nu partea din față. Nu atingeți adâncitura. Nu atingeți partea transparentă inferioară.

## Ventilarea

- Nu acoperiți gurile de aerisire și nu introduceți nimic în dulap.
- Lăsați spațiu în jurul televizorului conform indicațiilor de mai jos.
- Se recomandă utilizarea unei console de montare pe perete Sony, pentru a asigura o circulație corespunzătoare a aerului.

## Instalat pe perete

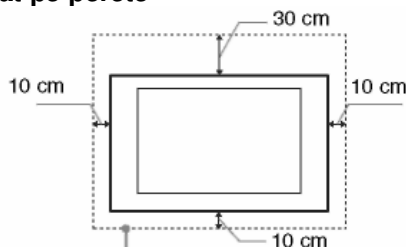

Lăsați cel puțin acest spațiu în jurul televizorului.

## Instalat cu suport

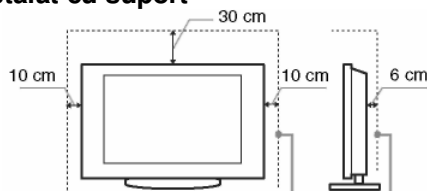

Lăsați cel puțin acest spațiu în jurul televizorului.

- Pentru a asigura o ventilație corespunzătoare și a preveni acumularea de murdărie sau praf:
  - Nu așezați televizorul în poziția orizontală, cu fundul în sus, invers sau pe lateral.
  - Nu amplasați televizorul pe rafturi, pături, paturi sau într-un dulap.
  - Nu acoperiți televizorul cu pânze, draperii sau ziare, etc.
  - Nu instalați televizorul după cum se arată mai jos.

Este blocată circulația aerului.

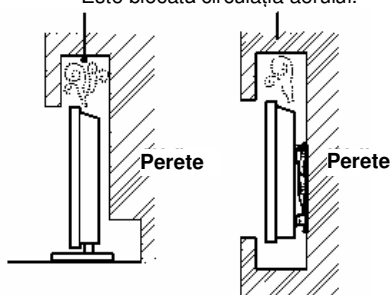

## Cablul de alimentare

Manevrați cablul de alimentare și mufa conform instrucțiunilor de mai jos, pentru a evita pericolele de incendii, șocuri electrice, daune și/sau leziuni:

- Folosiți doar cabluri de alimentare Sony, nu altă marcă.
- Introduceți complet ștecărul în priză de perete.
- Operați televizorul doar cu o alimentare de 220-240 V c.a.
- La tragerea cablurilor, scoateți cablul de alimentare, pentru siguranța dvs., și aveți grijă să nu vă prindeți picioarele în cabluri.
- Deconectați cablul de alimentare de la priză înainte de a repara sau de a muta televizorul.
- Păstrați cablul de alimentare la distanță de sursele de căldură.
- Scoateți ștecărul din priză și curățați-l regulat. Dacă ștecărul este acoperit de praf și se umezește, se poate deteriora izolația, provocând un incendiu.

## Note

- Nu folosiți cablul de alimentare furnizat la alte echipamente.
- Nu înțepați, îndoiți sau răsuciți excesiv cablul de alimentare. Pot fi afectați sau distruși conductorii.

- Nu modificați cablul de alimentare.
- Nu puneți obiecte grele pe cablul de alimentare.
- Atunci când deconectați cablul de alimentare, nu trageți de cablu.
- Nu conectați prea multe aparate la aceeași priză.
- Nu folosiți o priză care nu este fixată bine.

## Utilizarea interzisă

Nu instalați/utilizați televizorul în spații, medii sau situații precum cele menționate mai jos, deoarece acesta se poate defecta, provocând incendii, șocuri electrice, daune și/sau leziuni.

### Amplasarea:

În aer liber (în bătaia soarelui), pe malul mării, pe o navă sau pe un alt vas, în interiorul unui vehicul, în instituții medicale, în locații instabile, în apropierea apei, ploii, umezelii sau fumului.

### Mediul:

Spații fierbinți, umezi sau foarte prăfuite, unde pot pătrunde insecte; unde poate fi expus la vibrații mecanice, în apropierea obiectelor inflamabile, lumânări, etc.) Televizorul nu va fi expus la scurgeri sau stropiri și pe el nu se vor așeza obiecte pline cu lichide, precum vasele.

### Situația:

A nu se folosi cu mâinile ude, cu carcasa scoasă, sau cu anexe nerecomandate de producător. Deconectați televizorul de la priză și de la antenă în timpul furtunilor cu fulgere.

### Piese sparte:

- Nu aruncați cu nimic în televizor. Geamul ecranului se poate sparge, provocând leziuni.
- Dacă se crapă suprafața televizorului, nu îl atingeți până nu l-ați scos din priză. În caz contrar, se pot produce șocuri electrice.

## Când nu utilizați aparatul

- Dacă nu veți utiliza televizorul câteva zile, acesta trebuie deconectat de la priză, din rațiuni de mediu și de siguranță.
- Televizorul nu este deconectat de la priză dacă este doar oprit. Scoateți ștecărul din priză pentru a deconecta complet televizorul.
- Unele televizoare pot avea proprietăți ce necesită lăsarea televizorului în standby pentru ca acesta să funcționeze corect.

## Pentru copii

- Nu lăsați copiii să se urce pe televizor.
- Nu lăsați accesoriile mici la îndemâna copiilor, pentru a nu fi înghițite din greșeală.

## Dacă apar următoarele probleme...

**Opriți** televizorul și scoateți-l imediat din priză dacă se produce una dintre următoarele probleme.

Contactați distribuitorul sau centrul de service Sony pentru ca televizorul să fie verificat de personal calificat.

### Atunci când:

- Este deteriorat cablul de alimentare.
- Ștecărul nu este bine fixat.
- Televizorul este deteriorat pentru că a fost aruncat, lovit sau s-a aruncat ceva în el.
- Intră lichide sau obiecte solide prin deschizăturile carcasei.

# Precauții

## Vizualizarea imaginilor pe televizor

- Uitați-vă la televizor la lumină moderată; ochii vă vor obosi dacă priviți la televizor cu lumină slabă sau o perioadă îndelungată.
- Dacă folosiți căști, reglați volumul astfel încât să evitați nivelurile excesive, deoarece auzul vă poate fi afectat.

## Ecranul LCD

- Deși ecranul LCD este realizat cu tehnologie de înaltă precizie și funcționează cel puțin 99,99% dintre pixeli, pot apărea puncte negre sau puncte strălucitoare de lumină (roșii, albastre sau verzi). Aceasta este o proprietate structurală a LCD-ului, nu un defect.
- Nu împingeți și nu zgâriați filtrul frontal și nu puneți obiecte pe acest televizor. Imaginea poate fi neregulată sau poate fi afectat ecranul LCD.
- Dacă televizorul este folosit într-un spațiu rece, imaginea poate prezenta pete, sau poate deveni întunecată. Acest lucru nu indică un defect. Aceste fenomene dispar o dată cu creșterea temperaturii.
- La afișarea continuă a unor imagini fixe se poate produce fenomenul de „ghosting” (imagini-fantomă). Acesta poate dispărea după câteva clipe.
- Ecranul și carcasa se încălzesc în timpul funcționării televizorului. Aceasta nu reprezintă o defecțiune.
- Ecranul LCD conține o cantitate redusă de cristale lichide. Unele tuburi fluorescente folosite la acest televizor conțin și mercur. Pentru debarasarea acestora urmați ordonanțele și reglementările locale.

## Manevrarea și curățarea suprafeței ecranului / carcasei televizorului

Înainte de curățare scoateți din priză cablul de alimentare al televizorului.

Pentru a evita degradarea materialelor sau a învelișului ecranului, luați-vă următoarele precauții.

- Pentru a îndepărta praful de pe suprafața ecranului / carcasei, ștergeți ușor cu o cârpă moale. Dacă praful persistă, ștergeți cu o cârpă moale, umezită ușor cu o soluție diluată de detergent.
- Nu utilizați nici un fel de burete abraziv, agenți de curățat acizi/alcalini, praf de curățat, sau solvenți volatili precum alcoolul, neofalina, diluanții sau insecticidele. Folosirea acestor produse sau menținerea unui contact prelungit cu produse din cauciuc sau vinil poate provoca deteriorarea suprafeței ecranului și a materialului carcasei.
- La reglarea unghiului televizorului, deplasați-l încet, astfel încât televizorul să nu se miște sau să alunece de pe suportul său de masă.

## Echipeamente opționale

Păstrați distanța între televizor și componentele opționale sau orice echipamente ce emit radiații electromagnetice. Altfel, se pot produce distorsiuni de imagine și/sau de sunet.

## Bateriile

- Respectați polaritatea corectă la introducerea bateriilor.
- Nu combinați tipuri diferite de baterii sau baterii vechi cu baterii noi.
- Debarasați-vă de baterii în mod ecologic. Anumite regiuni pot reglementa debarasarea bateriilor. Consultați autoritatea locală.
- Manevrați cu grijă telecomanda. Nu o aruncați, nu călcați pe ea și nu vărsați lichide pe ea.
- Nu puneți telecomanda în apropierea unei surse de căldură, într-un loc expus razelor soarelui sau într-o cameră umedă.

## Debarasarea televizorului



**Reciclarea echipamentelor  
electrice și electronice uzate  
(aplicabil în țările Uniunii  
Europene și în alte țări din  
Europa de Est cu sisteme de  
colectare diferențiate)**

Acest simbol prezent pe produs sau pe ambalaj indică faptul că produsul respectiv nu trebuie tratat ca un deșeu menajer. Acest produs trebuie predat la punctele de colectare pentru reciclarea echipamentelor electrice și electronice. Asigurându-vă că debarasarea de acest produs se realizează în mod corect, puteți împiedica eventualele consecințe negative asupra mediului și sănătății umane. Reciclarea materialelor contribuie la conservarea resurselor naturale. Pentru detalii suplimentare referitoare la reciclarea acestui produs, contactați autoritățile locale, serviciul local de evacuare a deșeurilor menajere sau magazinul de la care ați cumpărat produsul.



**Reciclarea acumulatorilor uzați  
(aplicabil în țările Uniunii  
Europene și în alte țări din  
Europa de Est cu sisteme de  
colectare diferențiate)**

Acest simbol ilustrat pe acumulator sau pe ambalajul acestuia indică faptul că acumulatorul furnizat împreună cu acest produs nu trebuie tratat ca un deșeu menajer. Asigurându-vă că debarasarea de acești acumulatori se realizează în mod corect, puteți împiedica eventualele consecințe negative asupra mediului și sănătății umane. Reciclarea materialelor contribuie la conservarea resurselor naturale. În situația produselor care, ca măsură de siguranță, pentru asigurarea funcționării continue ori pentru integritatea datelor manevrate, necesită o conexiune permanentă la un acumulator încorporat, acesta din urmă trebuie înlocuit numai de către personal specializat. Pentru a vă asigura că acest acumulator este reciclat în mod corespunzător, atunci când este atinsă durata maximă de viață, predați-l unui punct autorizat de colectare pentru reciclarea echipamentelor electrice și electronice. În ceea ce privește toate celelalte baterii, consultați secțiunea referitoare la modul de înlocuire a bateriilor. Predați bateriile unui punct autorizat de colectare pentru reciclarea bateriilor uzate. Pentru detalii suplimentare referitoare la reciclarea acestui produs sau acumulator, contactați autoritățile locale, serviciul local de evacuare a deșeurilor menajere sau magazinul de la care ați cumpărat produsul.

Acest produs este fabricat de Sony Corporation, 1-7-1 Konan Minato-ku Tokyo, 108-0075, Japonia. Reprezentantul Autorizat pentru EMC și siguranța produsului este Sony Deutschland GmbH, Hedelfinger Strasse 61, 70327 Stuttgart, Germania. Pentru reparații sau garanție, vă rugăm să comunicați aceste probleme la adresele prevăzute în documentele separate de service sau garanție.

# Telecomanda și butoane/indicatoare ale televizorului

## Telecomanda și butoanele televizorului

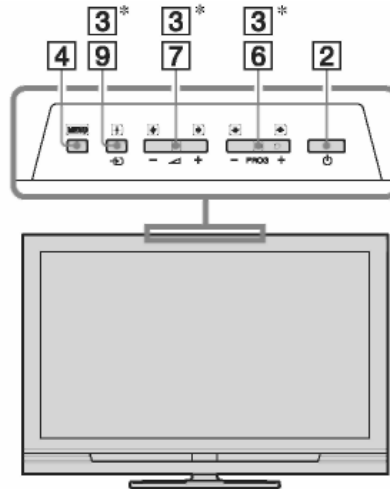
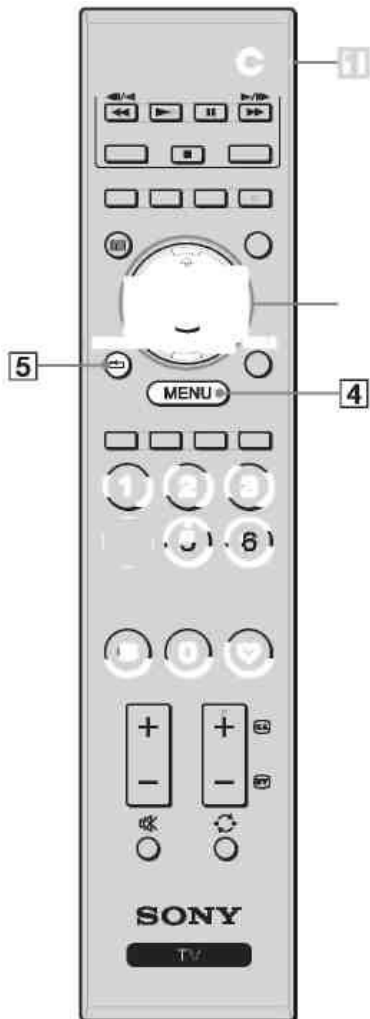







Butoanele de pe televizor vor avea aceleași funcții precum cele de pe telecomandă.









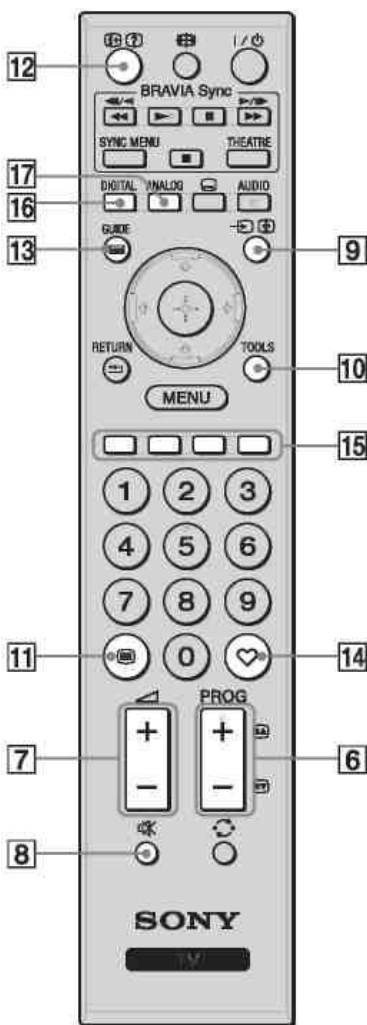

\* În meniul televizorului, aceste butoane vor funcționa ca 







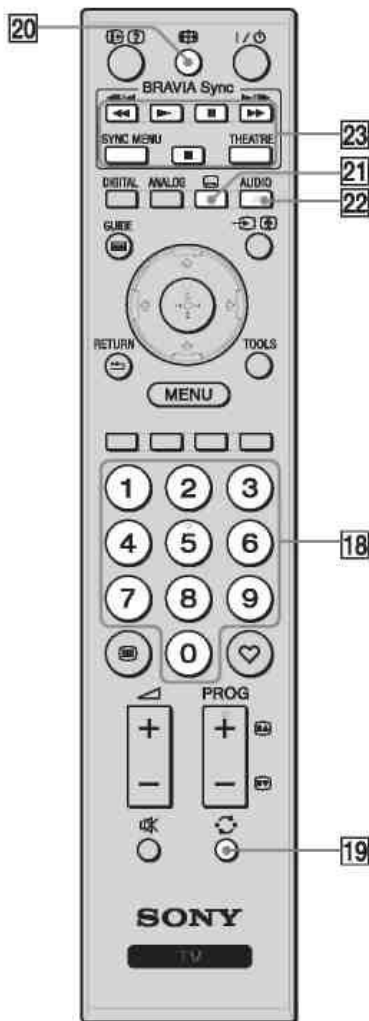

• Butoanele 5,  .PROG + și AUDIO au un punct tactil. Folosiți punctele tactile ca referință pentru operarea televizorului.

Butonul	Descriere
1  (standby)	Apăsați acest buton pentru a porni și a opri televizorul din modul standby.
2  (Alimentare)	Apăsați acest buton pentru a porni sau a opri televizorul.  • Pentru a deconecta complet televizorul, opriți televizorul apoi scoateți-l din priză.
3 	Apăsați  pentru a deplasa cursorul de pe ecran. Apăsați  pentru a selecta/confirma elementul evidențiat.
4 „MENU” (MENU)	Apăsați acest buton pentru a afișa meniul televizorului (pagina 25).
5 „RETURN” (REVENIRE) / 	Apăsați acest buton pentru a reveni la ecranul anterior al meniului afișat.



<b>6 PROG +/-</b> 	În modul TV: Apăsați acest buton pentru a selecta canalul următor (+) sau anterior (-). În modul Text: Apăsați acest buton pentru a selecta canalul următor (  ) sau anterior (  ).
<b>7  +/- (Volum)</b>	Apăsați acest buton pentru a regla volumul.
<b>8  (reducerea volumului la zero)</b>	Apăsați acest buton pentru a reduce sunetul la zero. Apăsați din nou pentru a reactiva sunetul.  • Apăsați acest buton în modul standby, dacă doriți să porniți televizorul fără sunet.
<b>9  (Selectare intrare/ Menținere text)</b>	În modul TV: Apăsați acest buton pentru a afișa o listă cu echipamentele conectate la televizor (pagina 23). În modul Text: Apăsați acest buton pentru a menține pagina curentă.
<b>10 „TOOLS” (Instrumente)</b>	Apăsați acest buton pentru a afișa o listă ce conține „PAP” (pagina 23), „PIP” (pagina 23), „Device Control” (Comandă dispozitive) sau scurtături pentru anumite meniuri de configurare (pagina 26). Folosiți meniul „Device Control” (Comandă dispozitive) pentru a opera echipamentele compatibile cu comanda HDMI. Opțiunile pot varia în funcție de sursa de intrare.
<b>11  (Text)</b>	Apăsați acest buton pentru a afișa informații text (pagina 16).
<b>12  (dezvăluire Info/Text)</b>	În modul digital: Afișează câteva detalii despre programul vizualizat. În modul analogic: Afișează informații precum numărul canalului curent și formatul ecranului. În modul Text (pagina 16): Afișează informații ascunse (de ex. răspunsurile la un chestionar).
<b>13 „GUIDE” (GHID) /  (EPG)</b>	Apăsați acest buton pentru a afișa Ghidul Digital Electronic de Programe (EPG) (pagina 18).
<b>14  (Favorite)</b>	Apăsați acest buton pentru a afișa Lista digitală de favorite specificată (pagina 20).
<b>15 Butoane colorate</b>	Când sunt disponibile butoanele colorate, pe ecran apare un ghid de operare. Urmăriți ghidul de operare pentru a efectua o operație selectată (pagina 17, 18, 20).
<b>16 DIGITAL</b>	Apăsați acest buton pentru a afișa ultimul canal digital vizualizat.
<b>17 ANALOGIC</b>	Apăsați acest buton pentru a afișa ultimul canal analogic vizualizat.



<b>18 Butoane numerice</b>	<p>În modul TV: Apăsați-le pentru a selecta canalele. Pentru canalele cu numere începând de la 10, apăsați a doua și a treia cifră, în succesiune rapidă. În modul Text: Apăsați aceste butoane pentru a introduce numărul unei pagini.</p>
<b>19  (Canalul anterior)</b>	<p>Apăsați acest buton pentru a reveni la ultimul canal vizualizat (timp de peste cinci secunde).</p>
<b>20  (Mod ecran)</b>	<p>Apăsați acest buton pentru a schimba formatul ecranului (pagina 17).</p>
<b>21  (Configurare subtitrare)</b>	<p>Apăsați acest buton pentru a afișa meniul „Subtitle Setting” (Configurare subtitrare) (pagina 33) (doar în modul digital).</p>
<b>22 AUDIO</b>	<p>În modul analogic: Apăsați acest buton pentru a schimba modul de sunet dual (pagina 27). În modul digital: Apăsați acest buton pentru a afișa meniul „Audio Language” (Limbă audio) (pagina 33).</p>
<b>23 Sincronizare BRAVIA</b>	<p>: Puteți opera echipamentele compatibile cu sincronizarea BRAVIA care sunt conectate la televizor.</p> <p><b>„SYNC MENU” (Meniu sincronizare):</b> Afișează meniul echipamentelor HDMI conectate. La apăsarea butonului se afișează „HDMI Device Selection” (Selectare dispozitive HDMI), în timpul vizualizării altor ecrane de intrare sau programe TV.</p> <p><b>„THEATRE” (Teatru):</b> Puteți activa sau dezactiva modul teatru. Când este activat Modul Teatru, se reglează automat ieșirea audio optimă (dacă televizorul este conectat la un sistem audio ce folosește un cablu HDMI) și calitatea imaginii pentru conținutul pe bază de film.</p> <p></p> <ul style="list-style-type: none"> <li>• Dacă opriți televizorul, se dezactivează și Modul Teatru.</li> </ul> <p></p> <ul style="list-style-type: none"> <li>• Comanda HDMI (Sincronizarea BRAVIA) este disponibilă doar cu echipamentele Sony conectate ce poartă logo-ul BRAVIA sau sunt compatibile cu comanda HDMI.</li> </ul>

## Indicatori

KDL-52V4000/52V42XX/46V4000/  
46V42xx/40V4000/40V42xx

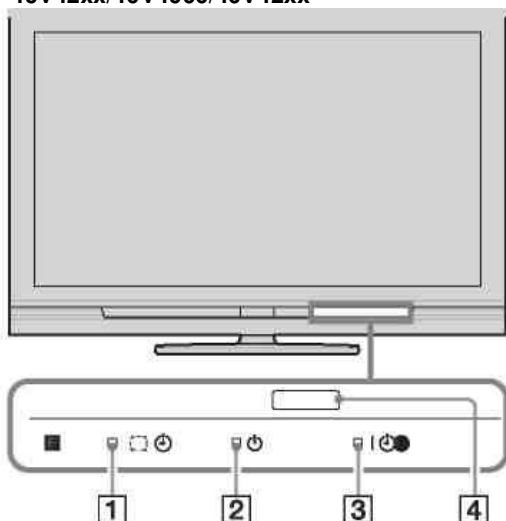

KDL-40S40xx/40U40xx

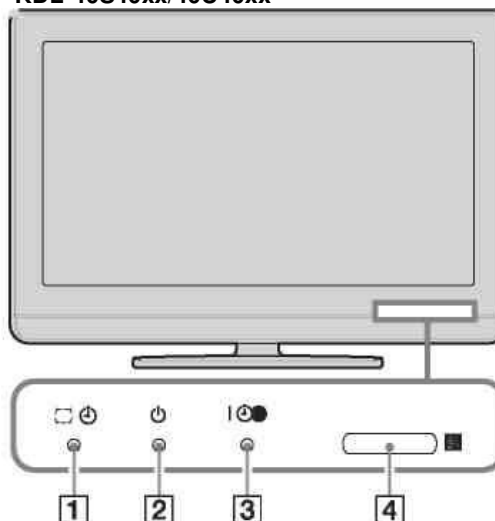

Indicator	Descriere
1  — <b>Dezactivare imagine / Cronometru</b>	Se aprinde în culoarea verde când selectați „Picture Off” (Dezactivare imagine) (pagina 28). Se aprinde în culoarea portocaliu când configurați cronometrul (pagina 28).
2  — <b>Standby</b>	Se aprinde în culoarea roșie când televizorul se află în modul standby.
3  — <b>Alimentare / Înregistrare programată</b>	Se aprinde în culoarea verde când este aprins televizorul. Se aprinde în culoarea portocaliu când configurați înregistrarea programată (pagina 18). Se aprinde în culoarea roșie în timpul înregistrării programate.
4 <b>Senzorul de infraroșu</b>	Primește semnale IR de la telecomandă. Nu puneți nimic peste senzor. Este posibil ca senzorul să nu funcționeze corect.



- Asigurați-vă că televizorul este complet oprit înainte de a-l scoate din priză. Dacă scoateți televizorul din priză când este pornit, indicatorul poate rămâne aprins sau televizorul se poate defecta.

## Despre ghidul de operare de pe ecranul televizorului

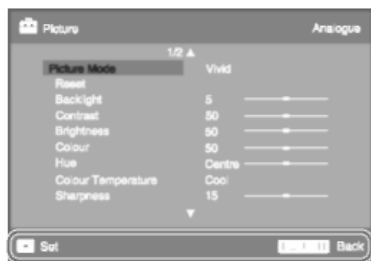

Ghid de operare

Exemplu: Apăsați sau **RETURN (Revenire)** (vezi 3 sau 5 la pagina 12).



Ghidul de operare oferă asistență cu privire la modul de operare a televizorului cu telecomanda, și este afișat în partea inferioară a ecranului. Folosiți butoanele telecomenzii afișate pe ghidul de operare.

# Utilizarea televizorului

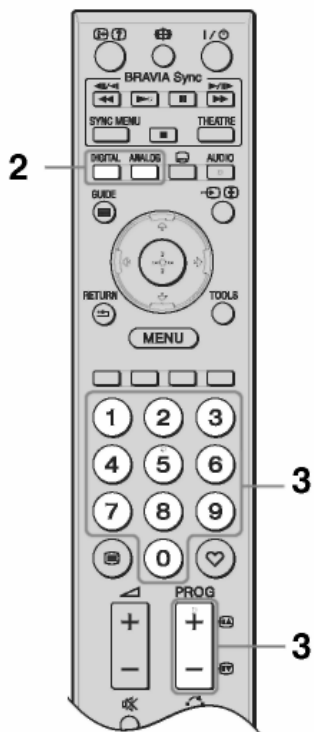
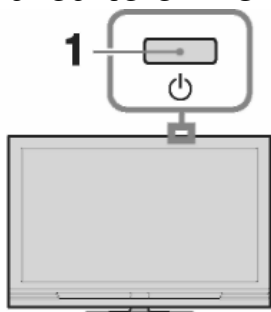
## Utilizarea televizorului



1 Apăsați  de pe televizor pentru a porni televizorul.

Când televizorul se află în modul standby (indicatorul  (standby) de pe panoul frontal al televizorului este roșu), apăsați butonul  de pe telecomandă pentru a porni televizorul.

2 Apăsați **DIGITAL** pentru a trece la modul digital sau apăsați **ANALOG** pentru a trece la modul analogic.

Canalele disponibile variază în funcție de mod.

3 Apăsați butoanele numerice sau **PROG +/-** pentru a selecta un canal TV.









Pentru a selecta canalele cu numere începând de la 10 folosind butoanele numerice, apăsați a doua și a treia cifră, în succesiune rapidă.

Pentru a selecta un program digital folosind Ghidul Digital Electronic de Programe, consultați pagina 18.





### În modul digital

Apare pentru scurt timp o manșetă de informare.



Pe manșetă pot fi indicate următoarele pictograme:

- : Serviciu radio
- : Serviciu indisponibil/cu abonament
- : Mai multe limbi audio disponibile
- : Subtitrări disponibile
- : Subtitrări disponibile pentru persoanele cu deficiențe de auz
- : Vârsta minimă recomandată pentru programul curent (de la 4 la 18 ani)
- : Blocare parentală
-  (în roșu): Se înregistrează programul curent

### Operații suplimentare

Pentru	Faceți acest lucru
A accesa tabelul de Programe (doar în modul analogic)	Apăsați  . Pentru a selecta un canal analogic, apăsați  /  , apoi apăsați  .
A accesa Favoritele digitale (doar în modul digital).	Apăsați  . Consultați pagina 20 pentru mai multe detalii.

### Pentru a accesa Textul

Apăsați . De fiecare dată când apăsați , afișajul se modifică în mod ciclic, astfel: Text → Text și imagine TV → Fără Text (ieșire serviciu Text)

Pentru a selecta o pagină, apăsați butoanele numerice sau

/.

Pentru a menține o pagină, apăsați .

Pentru a dezvălui informații ascunse, apăsați .





- Când în partea inferioară a paginii de Text apar patru elemente colorate, puteți accesa paginile simplu și rapid. Apăsați butonul colorat corespunzător pentru a accesa pagina.

## Pentru a schimba manual formatul ecranului

Apăsați în mod repetat  pentru a selecta formatul dorit al ecranului.

### „Smart\*\*” (Modern)



Afișează imagini convenționale 4:3 cu un efect de imitare a ecranului lat. Imaginea 4:3 este mărită pentru a umple ecranul.

### 4:3



Afișează imagini convenționale 4:3 (adică în format de televizor fără ecran lat), la proporția corectă.

### „Wide” (Lat)

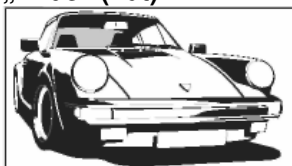

Afișează imagini de ecran lat (16:9) la proporția corectă.

### „Zoom\*\*” (Mărire)



Afișează imagini cinemascopice (format letter box) la proporția corectă.

### 14:9\*



Afișează imagini 14:9 la proporția corectă. În consecință, pe ecran sunt vizibile margini negre.

- Este posibil să fie tăiate partea superioară și inferioară a imaginii. Puteți regla poziția verticală a imaginii. Apăsați  pentru a deplasa imaginea în sus sau în jos (de ex. pentru a citi subtitrări).



- Când selectați „Smart” (Modern), este posibil ca unele caractere și/sau litere din partea de sus și de jos a imaginii să nu fie vizibile. În acest caz, reglați „Vertical Size” (Mărimea verticală) din meniul „Screen Settings” (Configurări ecran) (pagina 29).
- Nu puteți selecta „4:3” sau „14:9” pentru imagini cu semnal sursă HD.













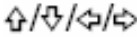

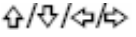

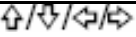





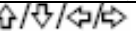





- Când este activat „Auto Format” (Format automat) (pagina 29), televizorul selectează automat cel mai bun mod pentru imagine.
- Dacă sunt afișate imagini sursă 720p, 1080i sau 1080p cu dungi negre la marginea ecranului, apăsați „Smart” sau „Zoom” pentru a regla imaginile.









# Utilizarea Ghidului Digital Electronic de Programe (EPG)

**DVB\***

- 1 În modul digital, apăsați „GUIDE” (Ghid).
- 2 Efectuați operația dorită conform următorului tabel sau afișajului de pe ecran.

\* Este posibil ca această funcție să nu fie disponibilă în unele țări/zone.  
Ghidul Digital Electronic de Programe (EPG)

Pentru	Faceți acest lucru
A vizualiza un program	Apăsați  pentru a selecta programul, apoi apăsați  .
A dezactiva EPG	Apăsați „GUIDE” (Ghid).
A sorta informațiile referitoare la program după categorie - Listă categorii	<ol style="list-style-type: none"><li>1 Apăsați butonul albastru.</li><li>2 Apăsați  pentru a selecta o categorie, apoi apăsați .</li></ol> <p>Categoriile disponibile cuprind: „All Categories” (Toate categoriile): Conține toate canalele disponibile. Numele categoriei (de ex. „News” – Știri): Conține toate canalele corespunzătoare categoriei selectate.</p>
A configura un program de înregistrat - Înregistrare programată	<ol style="list-style-type: none"><li>1 Apăsați  pentru a selecta programul pe care doriți să îl înregistrați, apoi apăsați .</li><li>2 Apăsați  pentru a selecta “Timer REC” (Înregistrare programată).</li><li>3 Apăsați  pentru a configura cronometrele de pe televizor și recorder.</li></ol> <p>Lângă informațiile referitoare la program va apărea un simbol  (în roșu). Indicatorul  de pe panoul frontal al televizorului se aprinde în culoarea portocalie.</p> <ul style="list-style-type: none"><li>• Puteți realiza procedura de mai sus chiar dacă a început deja programul pe care doriți să îl înregistrați.</li></ul>
A configura un program care să fie afișat automat pe ecran la pornire - Alarmă	<ol style="list-style-type: none"><li>1 Apăsați  pentru a selecta un program viitor pe care doriți să îl afișați, apoi apăsați .</li><li>2 Apăsați  pentru a selecta “Reminder” (Alarmă), apoi apăsați .</li></ol> <p>Lângă informațiile referitoare la program va apărea un simbol . Indicatorul  de pe panoul frontal al televizorului se aprinde în culoarea portocalie.</p>  <ul style="list-style-type: none"><li>• Dacă treceți televizorul în modul standby, televizorul se va porni automat la pornirea programului.</li></ul>
A configura ora și data unui program de înregistrat – Înregistrare cu programare manuală	<ol style="list-style-type: none"><li>1 Apăsați .</li><li>2 Apăsați  pentru a selecta „Manual Timer REC” (Înregistrare cu programare manuală), apoi apăsați .</li><li>3 Apăsați  pentru a selecta data, apoi apăsați .</li><li>4 Setați durata de pornire și oprire la fel ca la pasul 3.</li><li>5 Apăsați  pentru a selecta programul, apoi apăsați .</li><li>6 Apăsați  pentru a configura cronometrele de pe televizor și recorder.</li></ol> <p>Indicatorul  de pe panoul frontal al televizorului se aprinde în culoarea portocalie.</p>

<b>Pentru</b>	<b>Faceți acest lucru</b>
A anula o înregistrare / alarmă – Listă programare	<ol style="list-style-type: none"> <li>1 Apăsați .</li> <li>2 Apăsați  pentru a selecta „Timer list” (Listă programare), apoi apăsați .</li> <li>3 Apăsați  pentru a selecta programul pe care doriți să îl anulați, apoi apăsați .</li> <li>4 Apăsați  pentru a selecta „Cancel Timer” (Anulare programare), apoi apăsați .</li> </ol> <p>Va apărea un ecran pentru a confirma că doriți să anulați programul.</p> <ol style="list-style-type: none"> <li>5 Apăsați  pentru a selecta „Yes” (Da) și apoi apăsați .</li> </ol>



- Puteți configura înregistrări programate pe televizor, doar dacă recorder-ul conectat este compatibil cu sistemul SmartLink. Totuși, în funcție de tipul recorder-ului conectat, este posibil ca această configurare să nu fie disponibilă deși recorder-ul este compatibil cu sistemul SmartLink. Pentru mai multe detalii, consultați instrucțiunile de utilizare ale recorder-ului.
- Odată ce a început o înregistrare, puteți trece televizorul în modul standby, dar nu îl opriți complet, altfel se va anula înregistrarea.
- Dacă programele au o restricție de vârstă, pe ecran va apare un mesaj ce va cere un cod PIN. Pentru mai multe detalii, consultați secțiunea „Parental Lock” (Blocare parentală) la pagina 34.

## Utilizarea Listei Digitale de Favorite **DVB\***



Puteți specifica maxim patru din listele de canale preferate.

1 În modul digital, apăsați ♥.

2 Efectuați operația dorită conform următorului tabel sau afișajului de pe ecran.

Lista digitală de favorite

\* Este posibil ca această funcție să nu fie disponibilă în unele țări/zone.

<b>Pentru</b>	<b>Faceți acest lucru</b>
A crea o listă de favorite pentru prima dată	<ol style="list-style-type: none"><li>1 Apăsați ⊕ pentru a selecta „Yes” (Da).</li><li>2 Apăsați butonul galben pentru a selecta lista de favorite.</li><li>3 Apăsați ↕/↔ pentru a selecta programul pe care doriți să îl adăugați, apoi apăsați ⊕. Lângă canalele memorate în lista de favorite va apărea un simbol ♥</li></ol>
A vizualiza un canal	<ol style="list-style-type: none"><li>1 Apăsați butonul galben pentru a selecta o listă de favorite.</li><li>2 Apăsați ↕/↔ pentru a selecta un canal, apoi apăsați ⊕</li></ol>
A adăuga sau scoate canale dintr-o listă de favorite	<ol style="list-style-type: none"><li>1 Apăsați butonul albastru.</li><li>2 Apăsați butonul galben pentru a selecta lista de favorite de editat.</li><li>3 Apăsați ↕/↔ pentru a selecta programul pe care doriți să îl adăugați sau să îl ștergeți, apoi apăsați ⊕</li></ol>
A șterge toate canalele dintr-o listă de favorite	<ol style="list-style-type: none"><li>1 Apăsați butonul albastru.</li><li>2 Apăsați butonul galben pentru a selecta lista de favorite de editat.</li><li>3 editat.</li><li>4 Apăsați butonul albastru. Apăsați ↔/↕ pentru a selecta „Yes” (Da) și apoi apăsați ⊕.</li></ol>







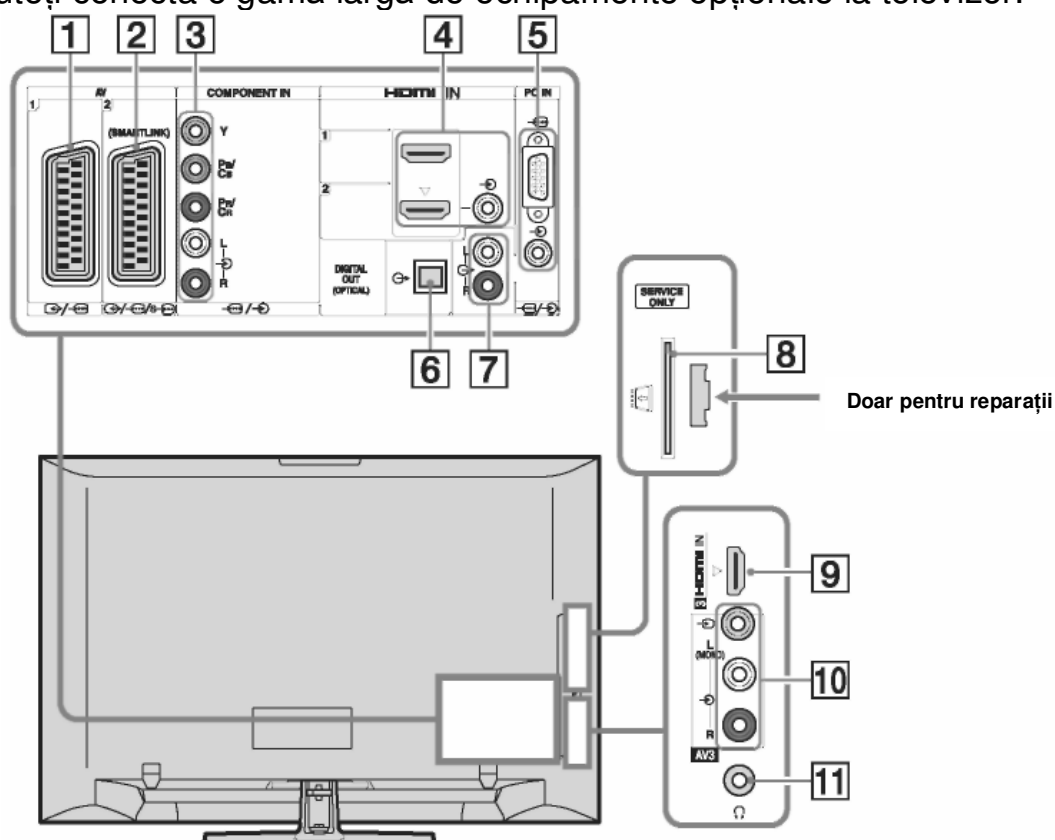





# Utilizarea de echipamente opționale

## Conectarea echipamentelor opționale

Puteți conecta o gamă largă de echipamente opționale la televizor.



Conectare la	Simbolul intrării de pe ecran	Descriere
1  AV1	AV1	Când conectați un decodor, acordul TV emite semnale codificate către decodor, iar decodorul le decodifică înainte de a le emite.
2  /S AV2	AV2	Sistemul SmartLink realizează o legătură directă între televizor și un recorder (de ex. DVD recorder).
3  (INTRARE COMPONENTĂ)	Componentă	Mufele video componentă suportă doar următoarele intrări video: 480i, 480p, 576i, 576p, 720p, 1080i și 1080p.

Conectare la	Simbolul intrării de pe ecran	Descriere
4 INTRARE HDMI 1 sau 2	 HDMI 1 sau  HDMI 2	Sunt recepționate semnale video și audio digitale de la echipamentul conectat. În plus, când conectați echipamentele compatibile cu comanda HDMI, este suportată comunicarea cu echipamentul conectat. Pentru configurarea acestei comunicări consultați pagina 30. Dacă echipamentul are o mufă DVI, conectați mufa DVI la mufa INTRARE HDMI 2 cu ajutorul unei interfețe de adaptare DVI – HDMI (nefurnizată) și conectați mufele de ieșire audio ale echipamentului la mufele de intrare audio din mufele INTRARE HDMI 2.
9 INTRARE HDMI 3	 HDMI 3	 <ul style="list-style-type: none"> <li>• Mufele HDMI suportă doar următoarele intrări video: 480i, 480p, 576i, 576p, 720p, 1080i, 1080p și 1080/24p. Pentru intrările video PC, vezi pagina 36.</li> <li>• Folosiți doar cabluri HDMI cu logo-ul HDMI.</li> <li>• La conectarea unui sistem audio compatibil cu comanda HDMI, conectați-l și la mufa DIGITAL AUDIO OUT (OPTICAL) (<i>Ieșire audio digitală (optică)</i>).</li> </ul>
5  INTRARE PC	PC	Se recomandă utilizarea unui cablu PC cu ferite, precum cablul „Conector, D-sub 15” (ref. 1-793-504-11, disponibil la Sony Service Centre), sau unul echivalent.
6 DIGITAL AUDIO OUT (OPTICAL) (Ieșire audio digitală (optică)) (cu excepția KDL-40S40xx/40U40xx)		Folosiți un cablu audio optic.
7 		Puteți asculta sunetul televizorului pe echipamentul audio Hi-Fi conectat.
8  CAM (Modul de acces condiționat)		Oferă acces la servicii de televiziune cu plată. Pentru mai multe detalii, consultați instrucțiunile de utilizare ale CAM-ului. Pentru a folosi CAM-ul, scoateți fișa oarbă din fanta CAM, apoi opriți televizorul și introduceți cardul CAM în fantă. Vă recomandăm să țineți fișa oarbă în fantă, atunci când nu folosiți CAM-ul.  <ul style="list-style-type: none"> <li>• Dispozitivul CAM nu este suportat în anumite țări/zone. Consultați distribuitorul autorizat.</li> </ul>
10  AV3, și  AV3	 AV3	La conectarea echipamentelor monofonice, conectați la mufa  AV3 L.
11  Căști		Puteți asculta sunetul televizorului prin căști.

---

## Vizualizarea imaginilor de la echipamentele conectate

Porniți echipamentele conectate și realizați una din următoarele operații.





### Pentru echipamentele conectate la mufele scart cu un cablu scart cu 21 de pini

Începeți redarea pe echipamentul conectat. Pe ecran va apărea imaginea de la echipamentul conectat.

### Pentru un recorder auto-acordat

În modul analogic, apăsați **PROG +/-** sau butoanele numerice pentru a selecta canalul video.

### Pentru alte echipamente conectate

Apăsați  pentru a afișa o listă a echipamentelor conectate. Apăsați  pentru a selecta sursa de intrare dorită, apoi apăsați . Elementul evidențiat este selectat automat dacă nu efectuați nicio operație timp de două secunde după apăsarea tastei .

Dacă ați selectat o sursă de intrare la „Skip” (Salt) în meniul „AV Preset” (Presetare AV) (pagina 30), acea sursă de intrare nu va apărea pe listă.



- Pentru a reveni la modul TV normal, apăsați **DIGITAL** sau **ANALOG**.



### Pentru a vizualiza două imagini simultan – PAP (Imagine și imagine)

Puteți vizualiza simultan pe ecran două imagini (intrare externă și programul TV). Conectați un echipament opțional (pagina 21) și asigurați-vă că pe ecran apar imaginile de la echipament (pagina 23).



- Această funcție nu este disponibilă pentru o sursă de intrare PC.
- Nu puteți schimba mărimea imaginilor.
- Nu va apărea imaginea analogică a televizorului în programul TV, atunci când în imaginea externă recepționată se afișează AV1, AV2 sau AV3. Totuși, puteți asculta sunetul imaginii analogice.

#### 1 Apăsați „TOOLS” (Instrumente).

2 Apăsați  pentru a selecta „PAP” și apoi apăsați .

Imaginea de la echipamentul conectat este afișată în partea stângă, iar programul TV în partea dreaptă.

3 Apăsați butoanele numerice sau **PROG +/-** pentru a selecta un canal TV.

**Pentru a reveni la modul imagine unică**

Apăsați  sau **RETURN**.



- Imaginea încadrată cu verde are sonor. Puteți comuta imaginea cu sonor apăsând .



### Pentru a vizualiza două imagini simultan – PIP (Imagine în imagine)

Puteți vizualiza simultan pe ecran două imagini (intrare PC și programul TV). Conectați un PC (pagina 21) și asigurați-vă că pe ecran apar imaginile de la PC (pagina 23).



- În modul PIP nu este disponibilă funcția „Power Management” (Gestionare alimentare) (pagina 29).

#### 1 Apăsați „TOOLS” (Instrumente).

2 Apăsați  pentru a selecta „PIP” și apoi apăsați .

Imaginea de la PC-ul conectat este afișată în mărime integrală, iar programul TV este afișat în ecranul mic.

Puteți folosi butonul  pentru a schimba poziția ecranului programului TV.

3 Apăsați butoanele numerice sau **PROG +/-** pentru a selecta un canal TV.

**Pentru a reveni la modul imagine unică** Apăsați **RETURN**.



- Puteți comuta imaginea cu sonor selectând „Audio Swap” (Comutare audio) din meniul „Tools” (Instrumente).

---

## Utilizarea sincronizării BRAVIA (Comandă HDMI)

Funcția comandă HDMI permite televizorului să comunice cu echipamentele conectate compatibile cu această funcție, folosind HDMI CEC (prescurtare de la: „control pentru aparate electrocasnice”). De exemplu, conectând echipamente Sony compatibile cu funcția comandă HDMI (cu cabluri HDMI), le puteți controla împreună.

Conectați corect echipamentele și realizați configurările necesare.

### Comandă pentru HDMI

- Oprește automat echipamentul conectat atunci când treceți televizorul în modul standby cu telecomanda.
- Pornește automat televizorul și trece intrarea pe echipamentul conectat atunci când începe să ruleze echipamentul.
- Dacă porniți un sistem audio conectat în timp ce este oprit televizorul, ieșirea de sunet trece de la difuzorul televizorului la sistemul audio.
- Reglează volumul (◀ +/−) și reduce la zero sunetul (⊗) unul sistem audio conectat.
- Puteți opera echipamente Sony conectate, ce prezintă logo-ul sincronizării BRAVIA, cu ajutorul telecomenzii, apăsând:
  -  pentru a opera direct echipamentele conectate.
  - „**SYNC MENU**” (Meniu sincronizare) pentru a afișa meniul echipamentului HDMI conectat pe ecran.  
După afișarea meniului, puteți opera ecranul meniului folosind tastele  și .
  - „**TOOLS**” (Instrumente) pentru a afișa „Device Control” (Comandă dispozitive), apoi selectați opțiunile din „Menu” (Meniu), „Options” (Opțiuni) și „Content List” (Listă cuprins) pentru a opera echipamentul.
  - Consultați instrucțiunile de utilizare ale echipamentului pentru a vedea comenzile disponibile.

### Pentru a conecta echipamente compatibile cu funcția de comandă HDMI

Conectați echipamentul compatibil și televizorul cu un cablu HDMI. When connecting an audio system, be sure to also connect the DIGITAL AUDIO OUT (OPTICAL) socket of the TV and the audio system using an optical audio cable (except for KDL-40S40xx/ 40U40xx). For details, see page 21.

### Pentru a configura Comanda HDMI

Configurările Comenzii HDMI trebuie efectuate și în partea televizorului și în cea a echipamentului conectat. Pentru configurările TV consultați secțiunea „Configurare HDMI” de la pagina 30. Pentru configurările pe echipamentul conectat consultați instrucțiunile de utilizare ale acestuia.



# Utilizarea funcțiilor din meniu

## Navigarea prin meniuri

Funcțiile meniului vă permit să utilizați diferite proprietăți ale acestui televizor. Puteți selecta cu ușurință canale sau surse de intrare și modifica setările televizorului.

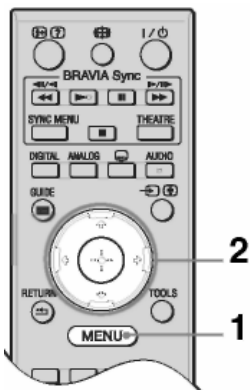

- 1 Apăsați „MENU” (*Meniu*).
- 2 Apăsați  $\uparrow/\downarrow$  pentru a selecta o opțiune, apoi apăsați  $\oplus$ .

Pentru a ieși din meniu, apăsați „MENU” (*Meniu*).

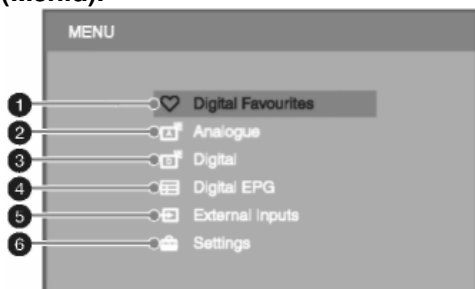

- 1 **Digital Favourites\*** (Favorite digitale)  
Afișează lista de Favorite (pagina 20).
- 2 **Analogue (Analogic)**  
Revine la ultimul canal analogic vizualizat.
- 3 **Digital\***  
Revine la ultimul canal digital vizualizat.
- 4 **Digital EPG\***  
Afișează Ghidul Digital Electronic de Programe (EPG) (pagina 18).
- 5 **External Inputs (Intrări externe)**  
Afișează o listă a echipamentelor conectate la televizor.

- Pentru a vizualiza imagini dintr-o sursă externă, selectați sursa de intrare, apoi apăsați  $\oplus$ .

- Pentru a selecta echipamentele compatibile cu funcția de comandă HDMI, selectați „HDMI Device Selection” (Selectare dispozitiv HDMI).

## 6 Settings (Setări)

Afișează meniul „Settings” (Setări) unde se realizează majoritatea setărilor și reglajelor avansate.

- 1 Apăsați  $\uparrow/\downarrow$  pentru a selecta un element din meniu, apoi apăsați  $\oplus$ .
- 2 Apăsați  $\uparrow/\downarrow/\leftarrow/\rightarrow$  pentru a selecta o opțiune sau a regla o setare, apoi apăsați  $\oplus$ .

Pentru detalii cu privire la setări, consultați paginile 26-34.





- Opțiunile pe care le puteți regla variază în funcție de situație. Opțiunile nedisponibile sunt evidențiate sau nu sunt afișate.

\* Este posibil ca această funcție să nu fie disponibilă în unele țări/zone.



## Meniul „TV Settings” (Configurări TV)

### Imaginea





<b>Modul imagine</b>	Setează un mod de imagine la afișarea unei alte surse decât PC. Opțiunile pentru „Picture Mode” (Mod imagine) pot diferi în funcție de setarea „Video/Photo” (Video/foto) (pagina 28). Când selectați „Shop” (Magazin) (sau „Home” – Acasă) la pasul 5 din configurarea inițială (pagina 7), „Picture Mode” (Mod imagine) este configurat pe „Vivid” (Viu) (sau „Standard”).
	„ <b>Vivid</b> ” (Viu) („Shop” Mărește contrastul și claritatea imaginii. – Magazin, vezi pagina 7)
	<b>Standard</b> („Home” – Acasă, vezi pagina 7) Pentru imagini standard. Recomandat pentru utilizarea acasă.
	<b>Cinema</b> Pentru vizualizarea unor conținuturi pe bază de film. Adecvat pentru vizualizarea într-un mediu asemănător unui teatru.
	<b>Foto</b> Setează calitatea optimă a imaginii pentru fotografii.
<b>„Display Mode” (Mod de afișare)</b>	Setează un mod de afișare la afișarea unei surse PC.
	<b>Video</b> Pentru imagini video.
	<b>Text</b> Pentru text, grafice sau tabele.
<b>„Reset” (Resetare)</b>	Resetează toate setările „Picture” (Imagine) la setările din fabrică, cu excepția „Picture Mode” (Mod imagine) și „Display Mode” (Mod afișare).
<b>„Backlight” (Lumina de fundal)</b>	Reglează strălucirea luminii de fundal.
<b>Contrast</b>	Mărește sau reduce contrastul imaginii.
<b>„Brightness” (Strălucire)</b>	Luminează sau întunecă imaginea.
<b>„Colour” (Culoare)</b>	Mărește sau reduce intensitatea culorii.
<b>„Hue” (Nuanțe)</b>	Mărește sau reduce tonurile de verde și roșu.  • „Hue” (Nuanța) poate fi reglată doar pentru semnalul de culoare NTSC (de exemplu pentru casete video din S.U.A.).
<b>„Colour temperature” (Temperatura culorii)</b>	Reglează albeața imaginii.
	<b>„Cool” (Rece)</b> Oferă culorilor albe o tentă de albastru.
	<b>„Neutral” (Neutru)</b> Oferă culorilor albe o tentă neutră.
	<b>„Warm 1/Warm 2” (Cald 1 / Cald 2)</b> Oferă culorilor albe o tentă de roșu. „Warm 2” (Cald 2) oferă o tentă mai roșie decât „Warm 1” (Cald 1).
	 Opțiunile „Warm 1” (Cald 1) și „Warm 2” (Cald 2) nu sunt disponibile când „Picture Mode” (Modul de imagine) este setat pe „Vivid” (Viu).
<b>„Sharpness” (Claritate)</b>	Clarifică sau înmoaie imaginea.
<b>„Noise Reduction” (Reducerea zgomotului)</b>	Reduce distorsiunea imaginilor (imagini neclare) când semnalul de emisie este slab.
	<b>Auto</b> Reduce automat distorsiunea imaginii (doar în modul TV analogic).
	<b>„High / Medium / Low” (Înalt / mediu / redus)</b> Modifică efectul reducerii distorsiunii.
	<b>„Off” (Inactiv)</b> Dezactivează reducerea distorsiunii.
<b>„MPEG Noise Reduction” (Reducerea distorsiunilor MPEG)</b>	Reduce distorsiunea imaginii la videoclipurile cu comprimare MPEG.

<b>„Advanced Settings” (Setări avansate)</b>	Vă permite să setați mai detaliat configurările „Picture” (Imagine). Aceste setări nu sunt disponibile când „Picture Mode” (Modul de imagine) este setat pe „Vivid” (Viu).
<b>„Adv. Contrast Enhancer” (Accentuare contrast)</b>	Reglează automat „Backlight” (Lumina de fundal) și „Contrast” (Contrastul) la cele mai potrivite setări, în funcție de strălucirea ecranului. Această setare este potrivită în special pentru scene cu imagini întunecate, și va crește distincția de contrast a scenelor mai întunecate.
<b>„Live Colour” (Colori vii)</b>	Face culorile mai vii.



## Sunetul













<b>„Sound Effect” (Efect sonor)</b>	Setează modul de sunet.
<b>„Dynamic” (Dinamic)</b>	Intensifică claritatea și prezența sonoră pentru o inteligibilitate mai bună și realism muzical, folosind sistemul de sunet de înaltă definiție BBE.
<b>Standard</b>	Mărește claritatea, detaliile și prezența sonoră folosind sistemul de sunet de înaltă definiție BBE.
<b>„Clear Voice” (Clarificare voce)</b>	Clarifică vocea.
<b>„Dolby Virtual”</b>	Folosește difuzoarele televizorului pentru a simula efectul surround produs de un sistem cu canale multiple.
<b>BBE ViVA</b>	Sunetul BBE ViVA oferă o imagine tridimensională naturală, exactă din punct de vedere muzical, cu sunet Hi-Fi. Claritatea sunetului este îmbunătățită de BBE, iar lățimea, profunzimea și înălțimea imaginii sonore sunt extinse prin procesul sonor tridimensional proprietar al BBE. Sunetul BBE ViVA este compatibil cu toate programele TV, inclusiv știrile, muzica, dramele, filmele, programele sportive și jocurile electronice.  • Dacă „Auto Volume” (Volum automat) este setat pe „On” (Activat), „Dolby Virtual” se schimbă automat pe „Standard”.
<b>„Reset” (Resetare)</b>	Resetează toate setările „Sound” (Sunet) la setările din fabrică, cu excepția „Dual Sound” (Sunet dual).
<b>Treble</b>	Reglează sunetele mai înalte.
<b>„Bass” (Bași)</b>	Reglează sunetele mai joase.
<b>„Balance” (Balans)</b>	Accentuează difuzorul stâng sau drept.
<b>„Auto Volume” (Volum automat)</b>	Păstrează constant nivelul volumului în toate programele și reclamele (de ex. reclamele tind să aibă un volum mai ridicat decât programele).
<b>„Volume Offset” (Compensare volum)</b>	Setează un nivel independent al volumului pentru fiecare echipament conectat la televizor.
<b>„Dual Sound” (Sunet dual)</b>	Setează sunetul de la difuzor pentru o emisie stereo sau bilingvă.
<b>Stereo/Mono</b>	Pentru emisii stereo.
<b>A/B/Mono</b>	Pentru emisiile bilingve, selectați „A” pentru canalul de sunet 1, „B” pentru canalul de sunet 2, sau „Mono” pentru canalul monofonic, dacă este disponibil.  • Pentru alte echipamente conectate la televizor, setați „Dual Sound” (Sunet dual) pe „Stereo”, „A” sau „B”. • La conectarea unui echipament extern la mufa HDMI, „Dual Sound” (Sunet dual) este setat automat pe „Stereo” (cu excepția cazului când se utilizează sunetul din mufe).

## Caracteristici

„Quick start” (Pornire rapidă)	Televizorul se pornește mai repede decât de obicei, dacă au trecut maxim două ore de la trecerea pe modul standby. Consumul de energie în modul standby este însă mai mare decât de obicei.		
„Power Saving” (Mod economie de energie)	<p>Reduce consumul de energie al televizorului reglând lumina de fundal. Când selectați „Picture Off” (Dezactivare imagine), se dezactivează imaginea, iar indicatorul  (Dezactivare imagine) de pe panoul frontal al televizorului se aprinde în culoarea verde. Sunetul rămâne neschimbat.</p>		
„Film Mode” (Mod film)	Oferă o deplasare îmbunătățită a imaginii la redarea imaginilor DVD sau VCR luate pe film, reducând încheșurarea și distorsiunea imaginilor.		
	<b>Auto</b>	Oferă o deplasare mai constantă a imaginii decât conținutul original bazat pe film. Folosiți această setare pentru utilizarea standard.	
	„Off” (Inactiv)	Dezactivează modul film.	
	<p></p> <ul style="list-style-type: none"> <li>• Dacă imaginea conține semnale neregulate sau prea multe distorsiuni, se dezactivează automat modul film, chiar dacă este selectată opțiunea „Auto”.</li> </ul>		
„Video/Photo” (Video/Foto)	Setează calitatea imaginii cea mai potrivită pentru sursa de intrare (date video sau fotografice).		
	<b>Video-A</b>	Setează o calitate potrivită a imaginii, în funcție de sursa de intrare, datele video sau fotografice, la conectarea directă a echipamentelor cu capacitate de redare Sony HDMI, ce suportă modul „Video-A”.	
	<b>Video</b>	Oferă o calitate potrivită a imaginii pentru imaginile în deplasare.	
	„Photo” (Foto)	Oferă o calitate potrivită a imaginii pentru imaginile fixe.	
	<p></p> <ul style="list-style-type: none"> <li>• Dacă echipamentul conectat nu suportă modul Video-A, setarea este configurată automat pe „Video”, chiar dacă selectați „Video-A”.</li> <li>• Opțiunea „Video/Photo” (Video/foto) este disponibilă doar pentru sursă cu intrare HDMI sau componentă (1080p și 1080i).</li> </ul>		
„Timer Settings” (Configurări programare)	„Sleep Timer”	<p>Programează televizorul să treacă automat în modul standby după un anumit interval.</p> <p>La activarea opțiunii „Sleep Timer”, indicatorul  (Cronometru) de pe panoul frontal al televizorului se aprinde în culoarea portocalie.</p> <p></p> <ul style="list-style-type: none"> <li>• Când opriți televizorul și îl porniți din nou, opțiunea „Sleep Timer” este resetată pe „Off” (Dezactivat).</li> <li>• Pe ecran va apărea un mesaj de înștiințare cu un minut înainte ca televizorul să treacă în modul standby.</li> </ul>	
	„On Timer Settings” (Configurări programare pornire)	<p>„On Timer” (Programare pornire)</p> <p>Setează televizorul să se pornească automat din modul standby.</p> <p>„Timer Mode” (Mod programare)</p> <p>Setează ziua/zilele săptămânii în care doriți ca televizorul să pornească programat.</p>	
		„Time” (Ora)	Setează ora la care vreți să programați pornirea televizorului.
		„Duration” (Durata)	Setează cât timp doriți ca televizorul să rămână aprins înainte de a trece din nou în modul standby.
	„Clock Set” (Configurare ceas)	Vă permite să reglați manual ceasul. Când televizorul recepționează canale digitale, nu puteți regla ceasul manual, deoarece ceasul recepționează automat codul de timp de la semnalul de emisie.	

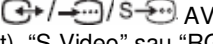

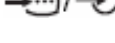

## Configurare

<p>„Auto Start-up” (Configurare auto)</p>	<p>Puteți rula configurarea inițială ce a apărut la prima conectare a televizorului (pagina 6) și puteți selecta din nou limba, țara/zona și puteți acorda toate canalele disponibile. Chiar dacă ați efectuat setările la prima conectare a televizorului, este posibil să trebuiască să le modificați dacă vă schimbați domiciliul, sau să trebuiască să căutați canale noi.</p>
<p>„Language” (Limba)</p>	<p>Setează limba afișată pe ecranele meniului.</p>
<p>„Screen Settings” (Setări ecran)</p>	<p>„Screen Format” (Format ecran)</p> <p>Vezi „Modificarea manuală a formatului ecranului” la pagina 17.</p>
	<p>„Auto Format” (Format automat)</p> <p>Schimbă automat formatul ecranului, în funcție de semnalul de emisie. Dacă doriți să folosiți setarea specificată la „Screen Format” (Format ecran), selectați „Off” (Dezactivat).</p>
	<p>„Display area” (Zona de afișare)</p> <p>Reglează zona de afișare a imaginii la sursele 1080/p și 720p când „Screen Format” (Formatul ecranului) este setat pe „Wide” (Lat).</p>
	<p><b>Auto</b></p> <p>În timpul emisiilor digitale, afișează imagini conform setărilor recomandate de stația de emisie.</p>
	<p>„Full Pixel” (Pixel complet)</p> <p>Afișează zona imaginii originale.</p>
	<p><b>Normal</b></p> <p>Afișează imaginile la mărimea recomandată.</p>
	<p>„Horizontal Shift” (Comutare orizontală)</p> <p>Reglează poziția orizontală a imaginii.</p>
	<p>„Vertical Shift” (Comutare verticală)</p> <p>Reglează poziția verticală a imaginii când „Screen Format” (Formatul ecranului) este setat pe „Smart” (Modern), „Zoom” (Mărire) sau „14:9”.</p> <p></p> <ul style="list-style-type: none"> <li>• Opțiunea „Vertical Shift” (Comutare verticală) nu este disponibilă când „Display area” (Zona de afișare) este setată pe „Full Pixel” (Pixel complet).</li> </ul>
	<p>„Vertical Size” (Mărimea verticală)</p> <p>Reglează mărimea verticală a imaginii când „Screen Format” (Formatul ecranului) este setat pe „Smart” (Modern), „Zoom” (Mărire) sau „14:9”.</p>
<p>„PC Settings” (Setări PC)</p>	<p>„Screen Format” (Format ecran)</p> <p>Setează un format al ecranului pentru afișarea imaginilor din PC.</p>
	<p>„Full 1” (Complet 1)</p> <p>Mărește imaginea pentru a umple zona de afișare verticală, păstrându-i proporția originală.</p>
	<p>„Full 2” (Complet 2)</p> <p>Mărește imaginea astfel încât să umplă zona de afișare.</p>
	<p>„Reset” (Resetare)</p> <p>Resetează toate setările ecranului PC la setările din fabrică.</p>
	<p>„Auto Adjustment” (Ajustare automată)</p> <p>Reglează automat poziția de afișare și faza imaginii când televizorul recepționează un semnal de intrare de la PC-ul conectat.</p> <p></p> <ul style="list-style-type: none"> <li>• Este posibil ca „Auto Adjustment” (Ajustarea automată) să nu funcționeze bine cu anumite semnale de intrare. În aceste cazuri, reglați manual „Phase” (Faza) și „Horizontal Shift” (Comutare orizontală).</li> </ul>
	<p>„Phase” (Fază)</p> <p>Reglează faza când ecranul oscilează.</p>
	<p>„Pitch” (Înălțime)</p> <p>Reglează înălțimea când imaginea prezintă dungi verticale nedorite.</p>
	<p>„Horizontal Shift” (Comutare orizontală)</p> <p>Reglează poziția orizontală a imaginii.</p>
	<p>„Power Management” (Gestionare alimentare)</p> <p>Trece televizorul în modul standby dacă nu se recepționează semnale timp de 30 de secunde.</p>



„AV Set-up” (Configurare AV)	„AV Preset” (Presetare AV)	<p>Alocă un nume echipamentului conectat la mufele laterale și din spate. Numele va apărea pentru puțin timp pe ecran atunci când selectați echipamentul. Puteți sări peste sursele de intrare de la echipamentele conectate care nu doriți să fie afișate pe ecran.</p> <p>1 Apăsăți  pentru a selecta sursa de intrare dorită, apoi apăsați .</p> <p>2 Apăsăți  pentru a selecta opțiunea dorită, apoi apăsați .</p>
„Equipment labels” (Etichete echipamente)		Folosește etichete presetate pentru a alocă un nume echipamentelor conectate.
„Edit” (Editare)		Vă permite să vă creați propria etichetă. Apăsăți  pentru a selecta litera sau numărul dorit, apoi apăsați  . Repetați acest pas până ce completați numele, apoi selectați „OK” și apăsați  .
„Skip” (Salt)		Sare peste sursele de intrare inutile.
„AV2 Input” (Intrare AV2)	<p>Setează un semnal care să fie introdus prin mufa  AV2. De regulă se configurează pe „Auto”.</p> <p>Totuși, în funcție de echipamentul conectat, este posibil ca semnalul să nu fie detectat corect, chiar dacă se selectează opțiunea „Auto”. Dacă nu este afișată corect imaginea din echipamentul conectat la mufa  AV2, selectați „Composite” (Compozit), „S Video” sau „RGB” pentru semnalul echipamentului conectat.</p>	
„AV2 Output” (Ieșire AV2)	<p>Setează un semnal care să fie transmis prin mufa  AV2. Dacă conectați un recorder sau alt echipament de înregistrare la mufa  AV2, puteți înregistra semnalul transmis de alt echipament conectat la televizor.</p>	
„TV”		Transmite emisii TV.
Auto		Transmite orice se vizualizează pe ecran (cu excepția semnalelor de la mufele  INTRARE COMPONENTĂ, INTRARE HDMI 1, INTRARE HDMI 2, INTRARE HDMI 2 și  INTRARE PC).
„Speaker” (Difuzor)	„TV Speaker” (Difuzor TV)	Pornește și transmite sunetul televizorului de la difuzoarele TV.
„Audio System” (Sistem audio)		Oprește difuzoarele TV și transmite sunetul televizorului de la echipamentul audio extern conectat la mufele de ieșire audio ale televizorului. Puteți de asemenea porni echipamentul conectat compatibil cu comanda HDMI, după efectuarea setărilor corespunzătoare pentru comanda HDMI.
„Audio Out” (Ieșire audio)	„Variable” (Variabil)	Vă permite folosirea telecomenzii televizorului pentru controlarea ieșirii audio de la un sistem audio conectat la televizor.
„Fixed” (Fix)		Ieșirea audio a televizorului este fixă. Folosiți comanda volumului receptorului audio pentru a regla volumul (și alte setări audio) prin sistemul audio.
„HDMI Set-up” (Configurare HDMI)	Permite televizorului să comunice cu echipamentele compatibile cu funcția de comandă HDMI, conectate la mufele HDMI ale televizorului. Rețineți că setările de comunicare trebuie efectuate și pe echipamentul conectat.	

<b>„Control for HDMI” (Comandă pentru HDMI)</b>	Setează dacă se vor lega sau nu operațiile televizorului și ale echipamentului conectat compatibil cu comanda HDMI. Când este activată (setată pe „On”), se pot efectua următoarele elemente de meniu. Consumul de energie în modul standby este însă mai mare decât de obicei. Dacă este conectat un echipament Sony compatibil cu comanda HDMI, setarea se aplică automat echipamentului conectat atunci când este activată Comanda HDMI, folosind televizorul.
<b>„Auto Devices Off” (Oprire automată dispozitive)</b>	Când este activată această opțiune (setată pe „On”), echipamentul conectat compatibil cu comanda HDMI se oprește atunci când treceți televizorul în modul standby folosind telecomanda.
<b>„Auto TV On” (Pornire automată televizor)</b>	Când este activată această opțiune (setată pe „On”), televizorul se pornește atunci când porniți echipamentul conectat compatibil cu comanda HDMI.
<b>„Device List Update” (Actualizare listă de dispozitive)</b>	Creează sau actualizează „Lista de dispozitive HDMI”. Se pot conecta maxim 11 echipamente compatibile, și maxim 5 pe o singură mufă. Actualizați „Lista de dispozitive HDMI” atunci când schimbați conexiunile sau setările. Dacă este conectat un echipament Sony compatibil cu comanda HDMI, „Comanda HDMI” se aplică automat echipamentului conectat atunci când se execută „Actualizarea listei dispozitivelor” pe televizor.
<b>„HDMI Device List” (Lista dispozitivelor HDMI)</b>	Afișează o listă a echipamentelor conectate compatibile cu funcția de comandă HDMI.
	 <ul style="list-style-type: none"> <li>• Nu puteți folosi funcția „Comandă HDMI” dacă operațiile televizorului sunt legate de operațiile unui sistem audio compatibil cu comanda HDMI.</li> </ul>
<b>„Product Information” (Informații despre produs)</b>	Afișează informații despre televizor.
<b>„All Reset” (Resetare integrală)</b>	Resetează toate setările la setările din fabrică și afișează ecranul de configurare inițială. <ul style="list-style-type: none"> <li>• Nu opriți televizorul și nu apăsați niciun buton în timpul „All Reset” (Resetare integrală) (durează aproximativ 30 de secunde).</li> <li>• Și setările pentru listele de Favorite digitale, țară/zonă, limbă și canale acordate automat vor fi resetate la configurările din fabrică.</li> </ul>



## „Analogue Set-up” (Setare analogică)

<b>„Auto Tuning” (Acordare automată)</b>	Acordează toate canalele analogice disponibile. Puteți reaccorda televizorul după ce vă schimbați domiciliul sau puteți căuta canale noi.
<b>„Programme Sorting” (Sortare program)</b>	Schimbă ordinea canalelor analogice memorate în televizor. <ol style="list-style-type: none"> <li>1 Apăsați  pentru a selecta canalul pe care doriți să îl mutați la o poziție nouă, apoi apăsați .</li> <li>2 Apăsați  pentru a selecta noua poziție pentru canal, apoi apăsați .</li> </ol>

**„Manual Programme Preset” (Presetare manuală programe)**

Apăsați / pentru a selecta numărul programului pe care doriți să îl acordați manual (dacă acordați un recorder selectați canalul 00), apoi apăsați .

**„System/channel” (Sistem/canal)**

**1** Apăsați / pentru a selecta „System” (Sistem), apoi apăsați .



**2** Apăsați / pentru a selecta unul dintre următoarele sisteme de emisie TV, apoi apăsați **„RETURN” (Revenire)**.



**B/G:** Pentru țările/zonile din Europa Occidentală

**I:** Pentru Regatul Unit

**D/K:** Pentru țările/zonile din Europa de Est



**L:** Pentru Franța

**3** Apăsați / pentru a selecta „Channel” (Canal), apoi apăsați .

**4** Apăsați / pentru a selecta „S” (pentru canale de cablu) sau „C” (pentru canale terestre), apoi apăsați .

**5** Acordați canalele astfel:



**Dacă nu cunoașteți numărul (frecvența) canalului**

Apăsați / pentru a căuta următorul canal disponibil. Căutarea se oprește când se găsește un canal.

Pentru a continua căutarea, apăsați /.

**Dacă știți numărul (frecvența) canalului**

Apăsați butoanele numerice pentru a introduce numărul canalului pe care doriți să îl acordați sau numărul canalului de pe recorder.

**6** Apăsați  pentru a sări la „Confirm” (Confirmare), apoi apăsați .

Repețiți procedura de mai sus pentru a preseta manual alte canale.

**„Label” (Eticheta)**

Alocă un nume la alegere, format din maxim cinci litere sau cifre, canalului selectat. Acest nume va apărea pentru puțin timp pe ecran atunci când selectați canalul.

**AFT**

Vă permite să realizați manual acordul fin al canalului selectat dacă aveți impresia că o ușoară ajustare de acord poate îmbunătăți calitatea imaginii.

Puteți regla acordul fin într-un interval de la -15 la +15.

Când este selectată opțiunea „On” (Activat), se realizează automat ajustările de acord fin.

**„Audio Filter” (Filtru audio)**

Îmbunătățește sunetul canalelor individuale când apar distorsiuni la emisiile monofonice. Câteodată un semnal de emisie non-standard poate provoca distorsionarea sunetului sau reducerea intermitentă la zero a volumului programelor monofonice.

Dacă nu apar distorsiuni ale sunetului, vă recomandăm să lăsați această opțiune dezactivată („Off”) (reglaj din fabrică).



• Nu puteți recepționa sunet stereo sau dual dacă sunt selectate opțiunile „Low” (Redus) sau „High” (Ridicat).

• Opțiunea „Audio Filter” (Filtru audio) nu este disponibilă când „System” (Sistemul) este setat pe „L”.

**LNA**



Îmbunătățește calitatea imaginii canalului (imagine distorsionată) când semnalul de emisie este foarte slab.

Dacă nu observați îmbunătățiri ale calității imaginii, chiar dacă ați activat opțiunea („On”), dezactivați-o („Off”) (reglaj din fabrică).





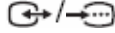







**„Skip” (Salt)**





Sare peste canalele analogice neutilizate atunci când apăsați **PROG +/-** pentru a selecta canalele. Pentru a selecta canalele peste care ați programat să se sară, folosiți butoanele numerice corespunzătoare.



„Decoder” (Decodor)	Vă permite să vizualizați și să înregistrați canalul codat în timp ce folosiți un decodor conectat direct la conectorul scart  . AV1, sau  AV2 printr-un recorder.  • Este posibil ca această opțiune să nu fie disponibilă, în funcție de țara/zona selectată la „Country” (Țară).
„Confirm” (Confirmare)	Salvează modificările pe care le-ați adus setărilor „Manual Programme Preset” (Presetare manuală programe).







## Configurare digitală **DVB**

„Digital Tuning” (Acord digital)	„Digital Auto Tuning” (Acord digital automat)	Acordează canalele digitale disponibile. Puteți reaccorda televizorul după ce vă schimbați domiciliul sau puteți căuta canale noi.
„Programme List Edit” (Editare listă programe)	Vă permite să ștergeți sau să schimbați ordinea canalelor digitale memorate în televizor. 1 Apăsați  pentru a selecta canalul pe care doriți să îl ștergeți sau să îl mutați la o poziție nouă. Puteți selecta de asemenea un canal apăsând butoanele numerice pentru a introduce numărul canalului format din trei cifre. 2 Ștergeți sau modificați ordinea canalelor digitale astfel: <b>Pentru a șterge canalul digital</b> Apăsați  . După ce apare un mesaj de confirmare, apăsați  pentru a selecta „Yes” (Da) și apoi apăsați  . <b>Pentru a schimba ordinea canalelor digitale</b> Apăsați  , apoi apăsați  pentru a selecta noua poziție pentru canal, apoi apăsați  . 3 Apăsați „RETURN” (Revenire).	
„Digital Manual Tuning” (Acord digital manual)	Acordează manual canalele digitale. Această funcție este disponibilă când „Digital Auto Tuning” (Acord digital automat) este setat pe „Antenna” (Antenă). 1 Apăsați butoanele numerice pentru a introduce numărul canalului pe care doriți să îl acordați, apoi apăsați  . 2 Când se găsesc canalele disponibile, apăsați  pentru a selecta canalul pe care doriți să îl memorați, apoi apăsați  . 3 Apăsați  pentru a selecta numărul unde doriți să memorați noul canal, apoi apăsați  . Repețați procedura de mai sus pentru a acorda alte canale.	
„Digital Set-up” (Configurare digitală)	„Subtitle Set-up” (Configurare subtitrări)	„Subtitle Setting” (Setare subtitrare) Când este activată opțiunea „For Hard of Hearing” (Pentru persoane cu deficiențe de auz), sunt afișate ajutoare vizuale pentru persoanele cu deficiențe de auz, împreună cu subtitrările (dacă sunt disponibile aceste ajutoare vizuale).
	„Subtitle Language” (Limba subtitrării)	Vă permite să selectați limba subtitrărilor.
„Audio Set-up” (Configurare audio)	„Audio Type” (Tip audio)	Comută pe emisia pentru persoanele cu deficiențe de auz când selectați opțiunea „For Hard of Hearing”.
	„Audio Language” (Limba audio)	Setează limba ce va fi folosită pentru un program. Unele canale digitale pot emite mai multe limbi audio pentru un program.

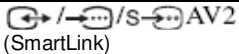
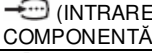
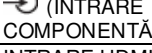
	<b>„Audio Description” (Descriere audio)</b>	Oferă descrierea audio (povestirea) a informațiilor vizuale, când sunt disponibile aceste informații.
	<b>„Mixing Level” (Nivelul de mixare)</b>	Reglează nivelurile de ieșire pentru sunetul principal al televizorului și Descrierea audio.
	<b>„Radio Display” (Afișaj radio)</b>	Afișează imaginea de fundal a ecranului în timp ce ascultați o emisie radio. Puteți selecta culoarea imaginii de fundal sau puteți afișa o culoare aleatorie. Pentru a anula temporar afișajul imaginii de fundal, apăsați orice buton.
	<b>„Parental Lock” (Blocare parentală)</b>	<p>Setează o restricție de vârstă pentru vizualizarea sau înregistrarea programelor. Pentru a vizualiza sau a înregistra orice program pentru vârste mai mari decât cea specificată, introduceți codul PIN corect.</p> <p><b>1</b> Apăsați butoanele numerice pentru a introduce codul PIN. Dacă nu ați setat deja un cod PIN, va apărea un ecran de introducere a codului PIN. Urmați instrucțiunile de la subpunctul „PIN Code” (Codul PIN) de mai jos.</p> <p><b>2</b> Apăsați  pentru a selecta o restricție de vârstă sau „None” (Niciuna) (pentru vizualizarea fără restricții), apoi apăsați .</p> <p><b>3</b> Apăsați <b>„RETURN” (Revenire)</b>.</p>
	<b>„PIN Code” (Codul PIN)</b>	<p><b>Pentru a seta un cod PIN pentru prima dată</b></p> <p><b>1</b> Apăsați butoanele numerice pentru a introduce un cod PIN.</p> <p><b>2</b> Apăsați <b>„RETURN” (Revenire)</b>.</p> <p><b>Pentru a schimba codul PIN</b></p> <p><b>1</b> Apăsați butoanele numerice pentru a introduce codul PIN.</p> <p><b>2</b> Apăsați butoanele numerice pentru a introduce un nou cod PIN.</p> <p><b>3</b> Apăsați <b>„RETURN” (Revenire)</b>.</p> <p></p> <p>• Codul PIN 9999 este acceptat întotdeauna.</p>
	<b>„Technical Set-up” (Configurare tehnică)</b>	<p><b>„Auto Service Update” (Actualizare automată serviciu)</b></p> <p>Permite televizorului să detecteze și să memoreze noi servicii digitale pe măsură ce acestea devin disponibile.</p> <hr/> <p><b>„Software Download” (Descărcare programe)</b></p> <p>Permite televizorului să primească automat actualizări gratuite ale programelor prin antena/cablul existent (la emiterea acestora). Vă recomandăm să lăsați această setare activată („On”) în permanență.</p> <hr/> <p><b>„System Information” (Informații despre sistem)</b></p> <p>Afișează versiunea curentă a software-ului și nivelul de semnal.</p> <hr/> <p><b>„Time Zone” (Fusul orar)</b></p> <p>Vă permite să selectați manual fusul orar în care vă aflați, dacă nu este același cu setarea implicită pentru țara/zona dumneavoastră.</p> <hr/> <p><b>Auto DST</b></p> <p>Setează dacă se va comuta automat sau nu între ora de vară și cea de iarnă.</p> <hr/> <p><b>„Off” (Dezactivat)</b> Afișează ora conform diferenței de oră de la „Time Zone” (Fusul orar).</p> <hr/> <p><b>„On” (Activat):</b> Comută automat între ora de vară și cea de iarnă, conform calendarului.</p>
	<b>„CA Module Setup” (Configurare modul CA)</b>	Oferă accesul la un serviciu de TV cu plată după ce obțineți un Modul cu acces condiționat (CAM) și un card de vizualizare. Consultați pagina 22 pentru a afla locația mufei  (PCMCIA).

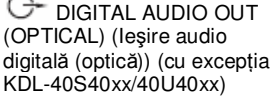
# Informații suplimentare

## Specificații

Numele modelului	KDL-40S40xx/40U40xx	KDL-40V4000/40V42xx	KDL-46V4000/46V42xx	KDL-52V4000/52V42xx	
<b>Sistem</b>					
Sistem panou	Panou cu LCD (afișaj cu cristale lichide)				
Sistem TV	Analogic: În funcție de selecția pentru țara/zona dvs.: B/G/H, D/K, L, I Digital: DVB-T/DVB-C				
Sistem culoare/video	Analogic: PAL, SECAM, NTSC 3.58, 4.43 (doar intrare video) Digital: MPEG-2 MP@ML/HL				
Acoperire canale	Analogic: VHF: E2-E12/UHF: E21-E69/CATV: S1-S20/HYPER: S21-S41 D/K: R1-R12, R21-R69/L: F2-F10, B-Q, F21-F69/I: UHF B21-B69 Digital: VHF/UHF				
Ieșire sunet	10 W + 10 W				
<b>Mufe de intrare/ieșire</b>					
Antenă/cablu	Bornă externă 75 ohmi pentru VHF/UHF				
 AV1	Conector scart cu 21 pini (standard CENELEC) inclusiv intrare audio/video, intrare RGB și ieșire TV audio/video.				
 AV2 (SmartLink)	Conector scart cu 21 pini (standard CENELEC) inclusiv intrare audio/video, intrare RGB, intrare S-video, ieșire audio/video selectabilă și interfață SmartLink.				
 (INTRARE COMPONENTĂ)	Formate compatibile: 1080p, 1080i, 720p, 576p, 576i, 480p, 480i Y: 1 Vp-p, 75 ohmi, 0,3V sincronizare negativă/PB/CB: 0,7 Vp-p, 75 ohmi/ PR/Cr: 0,7 Vp-p, 75 ohmi				
 (INTRARE COMPONENTĂ)	Intrare audio (mufe phono)				
INTRARE HDMI 1, 2, 3	Video: 1080/24p, 1080p, 1080i, 720p, 576p, 576i, 480p, 480i Audio: PCM liniar pe 2 canale: 32, 44,1 și 48 kHz, 16, 20 și 24 biți Intrare audio analogică (mini-mufă) (doar INTRARE HDMI 2) Intrare PC (vezi pagina 36)				
 AV3	Intrare video (mufe phono)				
 AV3	Intrare audio (mufe phono)				
 DIGITAL AUDIO OUT (OPTICAL) (Ieșire audio digitală (optică)) (cu excepția KDL-40S40xx/40U40xx)	Mufă digitală optică				
	Ieșire audio (mufe phono)				
 INTRARE PC	Intrare PC (D-sub 15 pini) (vezi pagina 36) G: 0,7 Vp-p, 75 ohmi, nesincronizare pe Verde/B: 0,7 Vp-p, 75 ohmi/ R: 0,7 Vp-p, 75 ohmi/HD: 1-5 Vp-p/VD: 1-5 Vp-p -0 intrare audio PC (mini-mufă)				
	Mufă căști				
	Fantă CAM (Modul de acces condiționat)				
<b>Alimentare și diverse</b>					
Tensiunea de alimentare	220 V – 240 V c.a., 50 Hz				
Diagonala ecranului	Aprox. 101,6 cm	Aprox. 101,6 cm	Aprox. 116,8 cm	Aprox. 132,2 cm	
Rezoluția afișajului	1.920 puncte (orizontal) x 1.080 linii (vertical)				
Puterea consumată	În modul „Home” (Acasă) / „Standard”	175 W	175 W	215 W	222 W
	În modul „Shop” (Magazin) / „Vivid” (Viu)	197 W	197 W	238 W	249 W
Puterea consumată în modul standby*	0,19 W				

Numele modelului		KDL-40S40xx/40U40xx	KDL-40V4000/40V42xx	KDL-46V4000/46V42xx	KDL-52V4000/52V42xx
Dimensiuni (aprox.) (lățime/înălțime/grosime)	Cu Suport de masă	99,7 × 69,1 × 27,9 cm	98,6 × 68,4 × 27,9 cm	112,0 × 78,2 × 30,7 cm	126,2 × 87,1 × 34,7 cm
	Fără Suport de masă	99,7 × 64,4 × 11,0 cm	98,6 × 64,6 × 11,0 cm	112,0 × 74,2 × 11,5 cm	126,2 × 82,9 × 11,9 cm
Masa (aprox.):	Cu Suport de masă	23,0 kg	21,5 kg	29,0 kg	38,0 kg
	Fără Suport de masă	20,0 kg	18,5 kg	25,0 kg	32,0 kg
Accesorii furnizate		Vezi „1: Verificarea accesoriilor” la pagina 4.			
Accesorii opționale		Consolă de montare pe perete SU-WL500 C/Suport TV SU-FL300M			Consolă de montare pe perete SU-WL500

\* Puterea specificată în modul standby este atinsă după ce televizorul își încheie procesele interne. Modelul și specificațiile se pot modifica fără preaviz.

### Tabel de referință semnale de intrare PC pentru PC

Rezoluția			Frecvența orizontală (kHz)	Frecvența verticală (Hz)	Standard
Semnale	Orizontal (Pixel)	× Vertical (Linie)			
VGA	640	× 480	31.5	60	VESA
	640	× 480	37.5	75	VESA
	720	× 400	31.5	70	VGA-T
SVGA	800	× 600	37.9	60	Norme VESA
	800	× 600	46.9	75	VESA
XGA	1024	× 768	48.4	60	Norme VESA
	1024	× 768	56.5	70	VESA
	1024	× 768	60.0	75	VESA
WXGA	1280	× 768	47.4	60	VESA
	1280	× 768	47.8	60	VESA
	1280	× 768	60.3	75	
	1360	× 768	47.7	60	VESA
SXGA	1280	× 1024	64.0	60	VESA



- Intrarea PC a acestui televizor nu suportă „Sync on Green” (Sincronizare la verde) sau „Composite Sync” (Sincronizare compozit).
- Intrarea PC a acestui televizor nu suportă semnale întretesute.
- Intrarea PC a acestui televizor suportă semnalele din tabelul de mai sus cu o frecvență verticală de 60 Hz. Pentru alte semnale, veți vedea mesajul „NO SYNC” (Sincronizare absentă).

### Tabel de referință semnale de intrare PC pentru INTRARE HDMI 1, 2, 3

Rezoluția			Frecvența orizontală (kHz)	Frecvența verticală (Hz)	Standard
Semnale	Orizontal (Pixel)	× Vertical (Linie)			
VGA	640	× 480	31.5	60	VESA
SVGA	800	× 600	37.9	60	Norme VESA
XGA	1024	× 768	48.4	60	Norme VESA
WXGA	1280	× 768	47.4	60	VESA
WXGA	1280	× 768	47.8	60	VESA
SXGA	1280	× 1024	64.0	60	VESA

## Ghid al problemelor de funcționare

Verificați dacă indicatorul  (standby) clipește în culoarea roșie.

### Când indicatorul (standby) clipește

S-a activat funcția de auto-diagnostic.

1 Numărați de câte ori clipește indicatorul  (standby) între fiecare pauză de două secunde.







De exemplu, indicatorul poate clipi de trei ori, se poate stinge timp de două secunde, apoi poate clipi iar de trei ori.



2 Apăsați butonul  de pe televizor pentru a îl opri, scoateți-l din priză și informați distribuitorul sau centrul de service Sony cu privire la felul în care clipește indicatorul (numărul de clipiri).

### Când indicatorul (standby) nu clipește

1 Verificați elementele din tabelele de mai jos.

2 Dacă problema persistă, televizorul trebuie reparat de personal calificat.

Starea	Explicația/soluția
<b>Imaginea</b> Pe ecranul televizorului nu apare nicio imagine (ecranul este întunecat) și nu se aude sunet.	<ul style="list-style-type: none"><li>• Verificați conectarea antenei/cablului.</li><li>• Băgați televizorul în priză și apăsați butonul  de pe televizor.</li><li>• Dacă indicatorul  (standby) se aprinde în culoarea roșie, apăsați .</li></ul>
Pe ecran nu apare imagine sau informații de meniu de la echipamentele conectate la mufa scart.	<ul style="list-style-type: none"><li>• Apăsați  pentru a afișa o listă a echipamentelor conectate, apoi selectați intrarea dorită.</li><li>• Verificați conexiunea dintre echipamentul opțional și televizor.</li></ul>
Se produce fenomenul de „ghosting” (imagini-fantomă) sau apar imagini duble.	<ul style="list-style-type: none"><li>• Verificați conectarea antenei/cablului.</li><li>• Verificați amplasarea și direcția antenei.</li></ul>
Pe ecran apar doar purici și distorsiuni.	<ul style="list-style-type: none"><li>• Verificați dacă antena este ruptă sau îndoită.</li><li>• Verificați dacă antena a ajuns la finalul ciclului său de viață utilă (trei-cinci ani pentru utilizare normală, unul-doi ani dacă se folosește pe litoral).</li></ul>
Imaginea este distorsionată (apar linii punctate sau dungii).	<ul style="list-style-type: none"><li>• Păstrați televizorul la distanță de surse de distorsiuni electrice, precum mașinile, motocicletele, uscătoarele de păr sau echipamentele optice.</li><li>• La instalarea echipamentelor opționale, lăsați spațiu între echipamentul opțional și televizor.</li><li>• Verificați conectarea antenei/cablului.</li><li>• Păstrați distanța între antena/cablul televizorului și alte cabluri de legătură.</li></ul>
În timpul vizualizării unui canal TV apar distorsiuni ale imaginii sau sunetului.	<ul style="list-style-type: none"><li>• Reglați „AFT” (Acord fin automat) pentru a recepționa o imagine mai bună (pagina 32).</li></ul>
Pe ecran apar puncte mici negre și/sau strălucitoare.	<ul style="list-style-type: none"><li>• Ecranul este format din pixeli. Punctele mici negre și/sau strălucitoare (pixelii) de pe ecran nu indică o defecțiune.</li></ul>
Contururile imaginii sunt distorsionate.	<ul style="list-style-type: none"><li>• Selectați „Auto” la „Film Mode” (Mod film) (pagina 28).</li></ul>
Imaginea nu este afișată în culori.	<ul style="list-style-type: none"><li>• Selectați „Reset” (Resetare) (pagina 26).</li></ul>
Imaginea de la echipamentul conectat la mufele  INTRARE COMPONENTĂ nu este afișată în culori sau este afișată în culori neregulate.	<ul style="list-style-type: none"><li>• Verificați conexiunea mufelor  INTRARE COMPONENTĂ și verificați dacă acestea sunt bine fixate.</li></ul>

<b>Starea</b>	<b>Explicația/soluția</b>
<b>Sunetul</b> Imaginea este bună, dar nu se aude sunet.	<ul style="list-style-type: none"> <li>• Apăsați  +/- sau  (Reducere volum la zero).</li> <li>• Verificați dacă „Speaker” (Difuzorul) este setat pe „TV Speaker” (Difuzor TV) (pagina 30).</li> <li>• La utilizarea intrării HDMI cu Super Audio CD sau DVD-Audio, este posibil ca ieșirea „DIGITAL AUDIO OUT (OPTICAL)” (Ieșire audio digitală (optică)) să nu transmită semnale audio.</li> </ul>
<b>Canale</b> Nu puteți selecta canalul dorit.	<ul style="list-style-type: none"> <li>• Comutați între modul digital și analogic și selectați canalul digital/analogic dorit.</li> </ul>
Unele canale sunt goale.	<ul style="list-style-type: none"> <li>• Canalul este codat/cu abonament. Abonați-vă la un serviciu de televiziune cu plată.</li> <li>• Canalul este folosit doar pentru date (fără imagine sau sunet).</li> <li>• Contactați emitentul pentru detalii cu privire la transmisie.</li> </ul>
Nu puteți vizualiza canale digitale.	<ul style="list-style-type: none"> <li>• Contactați un instalator local pentru a afla dacă în zona dvs. se furnizează transmisii digitale.</li> <li>• Schimbați antena cu una cu acoperire mai bună.</li> </ul>
<b>Generalități</b> Televizorul se oprește automat (televizorul intră în modul standby).	<ul style="list-style-type: none"> <li>• Verificați dacă este activată funcția „Sleep Timer” sau confirmați setarea „Duration” (Durată) de la „On Timer Settings” (Setări pornire programată) (pagina 28).</li> <li>• Dacă nu se recepționează semnale și nu se efectuează operațiuni în modul TV timp de 10 minute, televizorul trece automat în modul standby.</li> </ul>
Televizorul pornește automat.	<ul style="list-style-type: none"> <li>• Verificați dacă este activată funcția „On Timer Settings” (Setări pornire programată) (pagina 28).</li> </ul>
Nu pot fi selectate unele surse de intrare.	<ul style="list-style-type: none"> <li>• Selectați „AV Preset” (Presetare AV) și anulați setarea „Skip” (Salt) pentru sursa de intrare (pagina 30).</li> </ul>
Telecomanda nu funcționează.	<ul style="list-style-type: none"> <li>• Înlocuiți bateriile.</li> </ul>
Nu puteți adăuga un canal în lista de Favorite.	<ul style="list-style-type: none"> <li>• În lista de Favorite pot fi memorate maxim 999 canale.</li> </ul>
Echipamentul HDMI nu apare în „Lista de dispozitive HDMI”.	<ul style="list-style-type: none"> <li>• Verificați ca echipamentul dvs. să fie compatibil cu funcția de comandă HDMI</li> </ul>
Nu puteți selecta „Off” (Dezactivat) la „Control for HDMI” (Comanda HDMI).	<ul style="list-style-type: none"> <li>• Dacă ați conectat orice sistem audio compatibil cu comanda HDMI, nu puteți selecta „Off” (Dezactivat) la acest meniu. Dacă doriți să schimbați ieșirea audio pe difuzorul TV, selectați „TV speaker” (Difuzor TV) în meniul „Speaker” (Difuzor) (pagina 30).</li> </ul>
Nu toate canalele sunt acordate pentru cablu.	<ul style="list-style-type: none"> <li>• Verificați situl web de asistență pentru informații referitoare la furnizarea de cablu. <a href="http://support.sony-europe.com/TV/DVBC/">http://support.sony-europe.com/TV/DVBC/</a></li> </ul>



Pentru informații utile despre produsele Sony

<http://www.sony-europe.com/myproduct/>



4-109-032-31(1)

<http://www.sony.net/>

Tipărit în Republica Slovacă

40<sup>RO</sup>

**K**