

CD radiokasetofon

CFD-S05

©2010 Sony Corporation

Upute za uporabu

<http://www.sony.net/>

UPOZORENJE

Kako biste umanjili rizik od požara ili strujnog udara, ne izlažite ovaj uređaj kiši niti vlazi.

Radi smanjenja rizika od požara, ne prekrivajte ventilacijske otvore ovog uređaja novinama, stolnjacima, zavjesama, itd. Nemojte postavljati upaljene svijeće na uređaj.

Kako biste spriječili požar ili električni udar, ne izlažite uređaj kapanju ili prskanju i ne stavljajte na uređaj posude s tekućinom, npr. vaze.

Budući da se odspajanje uređaja s mrežnog napona izvodi putem mrežnog kabela, spojite uređaj na lako dostupnu utičnicu. Zamijetite li kakve nepravilnosti na uređaju, odmah odspojite mrežni utikač iz utičnice.

Uređaj nije odspojen s mrežnog napajanja sve dok je spojen na zidnu utičnicu, čak i ako je isključen. Ne postavljajte uređaj u uski prostor, poput police za knjige ili ugrađenog ormarića.

Baterije nemojte izlagati (paketić baterija ili uložene baterije) visokoj temperaturi, primjerice, izravnom sunčevom svjetlu, vatri ili sličnom, na dulji vremenski period.

Nazivna pločica i važne sigurnosne informacije nalaze se na vanjskoj donjoj strani uređaja.

Preveliki tlak zvuka iz slušalica može uzrokovati gubitak sluha.



Odlaganje stare električne i elektroničke opreme (primjenjivo u Europskoj uniji i ostalim europskim državama s posebnim sustavima za odlaganje)

Ova oznaka na proizvodu ili na ambalaži označava da se ovaj proizvod ne smije zbrinjavati kao kućni otpad. Umjesto toga, opremu za odlaganje odnesite u vama najbliže mjesto za skupljanje i recikliranje električnog i elektroničkog otpada. Pravilnim odlaganjem ovog proizvoda spriječit ćete potencijalne negativne posljedice za okoliš i ljudsko zdravlje koje inače mogu imati utjecaja ukoliko se uređaj ne odloži na pravilan način. Reciklažom materijala pomažete u očuvanju prirodnih izvora. Za detaljnije informacije o recikliranju proizvoda, obratite se lokalnom uredu, komunalnoj službi ili trgovini gdje ste kupili uređaj.

Izvori napajanja

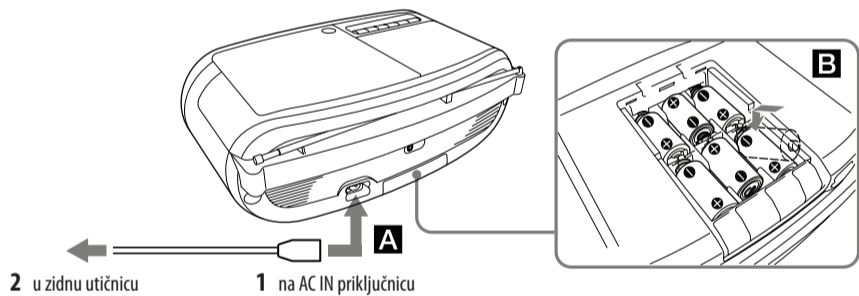

Spojite mrežni kabel **A** ili u baterijski pretinac **B** uložite šest baterija R14 (veličine C) (opcija).

Napomene

- Zamijenite baterije kad se indikator OPR/BATT [1] zatamni ili kad uređaj prestane raditi.
- Zamijenite sve baterije novima istovremeno. Prije zamijene baterija, izvadite disk iz uređaja.
- Za uporabu baterijskog napajanja odspojite mrežni kabel s uređaja.

Za korisnike u Europi

Uređaj će se automatski isključiti nakon 30 minuta ako poslije reprodukcije ili završetka snimanja iz izvora CD, TAPE ili AUDIO IN ne bude aktivirana nijedna funkcija.

Tehnički podaci

CD uređaj

Sustav
Digitalni audio sustav s kompaktnim diskom
Značajke laserske diode
Trajanje emisije: Kontinuirano
Snaga lasera: Manje od 44,6 mW
(Ta snaga je izmjerena na udaljenosti od 200 mm od površine leće objektivna optičkog čitača uz otvor blende od 7 mm.)
Broj kanala
2
Frekvencijski odziv
20 Hz - 20 000 Hz +1/-2 dB
Zavijanje i podrhtavanje
Ispod mjerive razine

Radio

Frekvencijski opseg
FM: 87,5 MHz - 108 MHz
AM: 531 kHz - 1602 kHz
MEDUFREKVENCJA
FM: 128 kHz
AM: 45 kHz
Antene
FM: Teleskopska antena
AM: Ugrađena feritna antena

Kasetofon

Sustav snimanja
2-kanalni stereo s 4 zapisa
Vrijeme premotavanja
Oko 150 s sa Sonyjevom kasetom C-60

Frekvencijski odziv
TYPE I (normal): 80 Hz - 10 000 Hz

Općenito

Zvučnik
Širokopojasni: promjer 8 cm, 4 Ω, stožasti (2)
Izlazi
Priključnica za slušalice (stereo minipriključnica):
Za slušalice impedancije 16 Ω - 32 Ω
Ulaz
AUDIO IN priključnica (stereo minipriključnica)
Izlazna snaga
1,7 W + 1,7 W (na 4 Ω, 10% harmoničkog izobličenja)
Napajanje
Za CD radiokasetofon:
230 V AC, 50 Hz
9 V DC, 6 R14 (veličina C) baterije
Potrošnja energije
AC 13 W
Trajanje baterije
Za CD radiokasetofon:

Snimanje FM programa	
Sony R14P: oko 4,5 h	
Sony alkalna LR14: oko 19 h	
Reprodukcija kasete	
Sony R14P: oko 2,5 h	
Sony alkalna LR14: oko 13 h	
CD reprodukcija	
Sony R14P: oko 1 h	
Sony alkalna LR14: oko 8 h	



Odlaganje starih baterija (primjenjivo u Europskoj uniji i ostalim europskim državama s posebnim sustavima za odlaganje)

Ovaj znak na bateriji ili ambalaži ukazuje da se baterija isporučena s ovim proizvodom ne smije odlagati s kućim otpadom.

Na nekim baterijama ovaj simbol može biti istaknut zajedno s kemijskim simbolom. Kemijski simbol za živu (Hg) ili olovo (Pb) dodaje se ako baterija sadrži više od 0,0005% žive ili 0,004% olova.

Pravilnim zbrinjavanjem baterija pomažete u sprječavanju mogućih negativnih posljedica na okoliš i ljudsko zdravlje, do kojih može doći nepravilnim zbrinjavanjem baterija. Reciklažom materijala pomažete u očuvanju prirodnih izvora.

U slučaju da neki proizvod iz sigurnosnih razloga ili zbog performansi ili ispravnosti zahtijeva stalnu vezu s ugrađenom baterijom, njezinu zamjenu valja povjeriti isključivo ovlaštenom servisu.

Kako bi se zajamčilo pravilno rukovanje baterijom, na kraju njezina radnog vijeka je odnesite na odlagalište za recikliranje električne i elektronske opreme.

Za sve ostale baterije molimo da pogledate poglavlje o tome kako sigurno izvaditi bateriju iz uređaja. Odnosite je na odlagalište za recikliranje dotrajalih baterija.

Za detaljne informacije o reciklaži ovog proizvoda ili baterije, molimo kontaktirajte vašu lokalnu upravu, odlagalište otpada ili trgovinu gdje ste kupili proizvod.

Napomena za korisnike: sljedeća informacija odnosi se samo na uređaje prodane u zemljama koje primjenjuju direktive EU

Proizvođač ovog uređaja je Sony Corporation 1-7-1 Konan, Minato-ku, Tokyo, 108-0075 Japan. Ovlašteni predstavnik za EMC i sigurnost proizvoda je Sony Deutschland GmbH, Hedelfinger Strasse 61, 70327 Stuttgart, Njemačka. Za pitanja servisa i jamstva pogledajte adresu na jamstvenom listu.

Napomena o DualDisc diskovima

DualDisc je dvostrani disk koji objedinjuje snimljeni DVD materijal na jednoj strani i digitalni audiomaterijal na drugoj. Ipak, pošto strana s digitalnim audiomaterijalom nije usklađena s Compact Disc (CD) standardom, ne možemo jamčiti reprodukciju na ovom proizvodu.

Dimenzije
Približno 365 x 134 x 230 mm (š/v/d) (uključujući dijelove koji strše)
Masa
Približno 2,7 kg (uključujući baterije)
Isporučeni pribor
Mrežni kabel (1)

Dizajn i tehnički podaci podložni su promjeni bez prethodne najave. Proizvođač ne preuzima odgovornost za eventualne tiskarske pogreške.

Dodatni pribor

Sonyjeve slušalice serije MDR

Mjere opreza

Diskovi koje ovaj uređaj MOŽE reproducirati

- Audio CD
- CD-R/CD-RW (CD-DA*)

* CD-DA je kratica od Compact Disc Digital Audio. To je standard za snimanje Audio CD-ova.

Diskovi koje ovaj uređaj NE MOŽE reproducirati

- CD-R/CD-RW diskovi koji nisu snimljeni u CD formatu
- Loše snimljen, ogreben ili zaprljan CD-R/CD-RW, ili CD-R/CD-RW snimljen nekompatibilnim uređajem za snimanje
- CD-R/CD-RW diskovi koji nisu pravilno finalizirani

Napomene o diskovima

- Prije reprodukcije očistite disk krpom.
- Obrišite disk od središta prema rubu. Ako na disku ima ogrebotina, prljavštine ili otisaka prstiju, to može uzrokovati greške pri očitavanju.

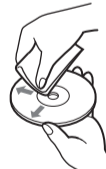

- Ne koristite otapala poput benzina, razrjeđivača, komercijalno nabavljenih čistača za diskove/leće, niti anti-statičke sprejeve namijenjene vinilnim pločama.
- Ne izlažite disk izravnom sunčevom svjetlu i izvorima topline, primjerice dovodima toplog zraka, niti ga ostavljajte u autu koji je parkiran na izravnom sunčevom svjetlu, jer može doći do značajnog porasta temperature u autu.
- Ne lijepite papir ili naljepnice na CD i nemojte grepsti površinu CD-a.
- Nakon reprodukcije, pohranite disk u pripadajuću kutiju.

Sigurnost

- Budući da je laserska zraka koja se koristi u ovom CD uređaju štetna za oči, nemojte pokušavati otvarati kućište. Popravke trebaju obavljati samo osposobljeni serviseri.
- Ukoliko unutar kućišta dospije čvrsti predmet ili tekućina, odspojite uređaj te ga odnesite osposobljenom serviseru na pregled.
- Na ovom uređaju ne mogu se reproducirati diskovi nestandardnog oblika (srce, kvadrat, zvijezda i sl.). Ako to pokušate, uređaj se može oštetiti. Nemojte upotrebljavati ovakve diskove.

O izvorima napajanja

- Za napajane preko utičnice provjerite odgovara li radni napon uređaja radnom naponu na mjestu priključenja (pogledajte poglavlje "Tehnički podaci") a za spajanje na mrežnu utičnicu koristite isporučeni mrežni kabel. Ne koristite niti jedan drugi kabel.
- Odspojite utikač iz zidne utičnice ako uređaj nećete upotrebljavati duže vrijeme.
- Kad baterije nećete upotrebljavati, izvadite ih kako biste spriječili oštećenje koje može uzrokovati curenje baterija ili korozija.

Diskovi kodirani za zaštitu autorskih prava

Ovaj uređaj namijenjen je reprodukciji diskova koji su usklađeni s Compact Disc (CD) standardom. U posljednje vrijeme neke izdavačke kuće prodaju različite glazbene diskove s tehnologijom zaštite autorskih prava. Molimo imajte na umu da neki od tih diskova ne odgovaraju CD standardu i možda se neće reproducirati na ovom uređaju.

Napomena za korisnike u Republici Hrvatskoj

IZJAVA O SUKLADNOSTI

Proizvođač ovog proizvoda je Sony Corporation, 1-7-1 Konan Minato-ku, Tokyo 108-0075, Japan.

Sony, odnosno njegov ovlašteni zastupnik Sony Central and Southeast Europe Kft., Predstavništvo u Republici Hrvatskoj izjavljuje da je ovaj proizvod usklađen s bitnim zahtjevima tehničkih propisa koji su za ovaj proizvod utvrđeni.

Izjave o sukladnosti dostupne su na internet stranici www.sukladnost-sony.com.hr

O postavljanju

- Ne postavljajte uređaj na mjesta u blizini izvora topline, na mjesta koja se nalaze pod izravnim utjecajem sunčevih zraka, prekomjerne prašine ili mehaničkih udara, ili u automobil parkiran na suncu.
- Ne postavljajte uređaj u kosi ili nestabilan položaj.
- Ne stavljajte ništa unutar 10 mm s bočne strane kućišta. Ventilacijski otvori trebaju biti nezaklonjeni kako bi uređaj mogao raditi pravilno i za duže trajanje njegovih komponenata.
- U zvučnike uređaja ugrađen je snažan magnet. Zato uređaj odmaknite od kreditnih kartica s magnetnim zapisom i satova s oprugom kako biste izbjegli njihovo oštećivanje zbog utjecaja magneta.

O radu

- Ako unesete uređaj iz hladnog na toplo mjesto, ili ako je postavljen u veoma vlažnom prostoru, vlaga se može kondenzirati na leći unutar CD uređaja. Ukoliko do toga dođe, uređaj neće raditi pravilno. U tom slučaju, uklonite disk i pričekajte približno sat vremena dok vlaga ne ishlapi.
- Ako uređaj niste koristili duže vrijeme, podesite ga u reprodukcijski mod kako biste ga zagrijali nekoliko minuta prije ulaganja kasete.

Napomene o kasetama

- Odlomite zaštitni graničnik na strani A ili B na kaseti kako biste spriječili slučajno snimanje. Želite li takvu kasetu ponovno koristiti za snimanje, prekritje otvor odlomljenog graničnika ljepljivom vrpcom.

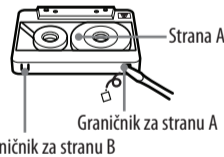

- Uporaba kasete s vremenom reprodukcije preko 90 minuta se ne preporučuje osim za dugo neprekidno snimanje ili reprodukciju.

Čišćenje kućišta

- Očistite kućište, prednju ploču i kontrole mekom krpom koju je potrebno navlažiti u otopini blagog sredstva za pranje. Nemojte koristiti abrazivne spužve, zrnata sredstva ili otopine kao što su alkohol ili benzin.

Imate li bilo kakvih pitanja ili problema u svezi s ovim uređajem, obratite se najbližem Sony prodavatelju.

Osnovne funkcije

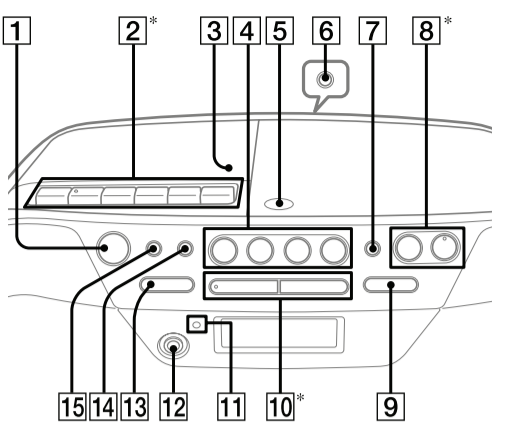

* VOLUME + **[8]**, ►|| **[10]** i ► **[2]** imaju ispuščenje.

Prije uporabe uređaja

Uključenje/isključenje uređaja
Europski model: Pritisnite OPERATE **[1]**.
Ostali modeli: Pritisnite POWER **[1]**.



Napomena
Prilikom uključivanja pritisnite i zadržite OPERATE (ili POWER) **[1]** dok se indikator OPR/BATT **[11]** ne uključi.

Za podešavanje glasnoće
Pritisnite VOLUME+, – **[8]**.

Za uporabu slušalice
Spojite slušalice na priključnicu  **[6]** (slušalice) na stražnjem dijelu uređaja.

Za pojačavanje basova
Pritisnite MEGA BASS **[7]**.
Na zaslону se pojavljuje "MEGA BASS".
Za vraćanje normalne jačine zvuka, ponovno pritisnite tipku.

Reprodukcija CD diska

- Pritisnite OPERATE (POWER) **[1]**.
- Pritisnite CD **[4]**.
- Pritisnite  PUSH OPEN/CLOSE **[5]** te stavite u CD uložnicu disk s naljepnicom okrenutom prema gore. Za zatvaranje pokrova uložnice diska pritisnite  PUSH OPEN/CLOSE **[5]**.

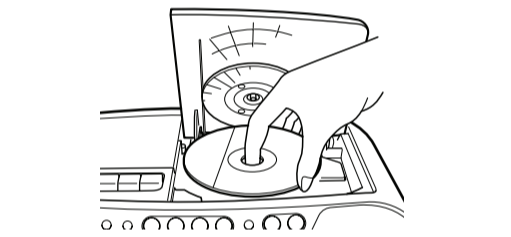

- Pritisnite ►|| **[10]**. Uređaj jedanput reproducira sve zapise.

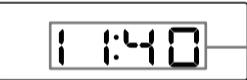
	Vrijeme r reprodukcije
--	------------------------

Za	Pritisnite
Pauzu reprodukcije	► [10] . Za nastavak reprodukcije, pritisnite ponovno.
Zaustavljanje reprodukcije	■ [10] .
Prelazak na idući zapis	►► [9] .
Povratak na prethodni zapis	◄◄ [9] .
Traženje određenog dijela pri slušanju zvuka	►►► (unaprijed) ili ◄◄◄ (unatrag) [9] tijekom reprodukcije i zadržite dok ne pronađete željeno mjesto.
Traženje određenog dijela uz gledanje pokazivača	►►► (unaprijed) ili ◄◄◄ (unatrag) [9] tijekom reprodukcije i zadržite dok ne pronađete željeno mjesto, a zatim pritisnite ► [10] .
Vađenje diska	 PUSH OPEN/CLOSE [5] .

Savjeti

- Reprodukcija započinje od zapisa na kojem ste zaustavili reprodukciju (nastavak reprodukcije). Dok je reprodukcija zaustavljena, prikazuje se broj zapisa koji će se reproducirati.
- Za poništenje nastavka reprodukcije (za početak reprodukcije od početka prvog zapisa), pritisnite  **[10]** dok je CD zaustavljen. Nastavak reprodukcije se također poništi kad otvorite uložnicu diska ili isključite uređaj.

Slušanje radijskog programa

- Pritisnite OPERATE (POWER) **[1]**.
- Pritisnite RADIO BAND **[4]** više puta. Svaki put kad pritisnete tipku odabir valnog područja se izmjenjuje između AM i FM.
- Zadržite TUNE + ili – **[13]** dok se na pokazivaču ne počnu izmjenjivati znamenke frekvencije. Uređaj automatski pretražuje radijske frekvencije i zaustavlja traženje kad pronađe postaju s dovoljno snažnim signalom. Ako ne možete ugoditi postaju, pritisnite TUNE + ili – **[13]** više puta za promjenu frekvencije korak po korak. Kod prijema FM stereo programa prikazuje se "St".

Savjet
Smetnje kod FM prijema možete smanjiti promjenom stereo prijema u mono prijem.
1 Pritisnite MODE **[15]**.
Pojavljuje se bilo "St" bilo "Mo".
2 Tijekom prikazivanja "St", pritisnite MODE **[15]** kako bi se prikazalo "Mo".

Reprodukcija kasete

- Pritisnite OPERATE (POWER) **[1]**.
- Pritisnite TAPE **[4]**.
- Pritisnite  **[2]** i uložite kasetu u pripadajući pretinac, stranom koju želite reproducirati okrenutom prema gore. Koristite samo kasete TYPE I (normal). Za zatvaranje pokrova pretinca kasete pritisnite CLOSE **[3]**. Provjerite da vrpca nije olabavljena kako biste spriječili oštećenje kasete ili uređaja.

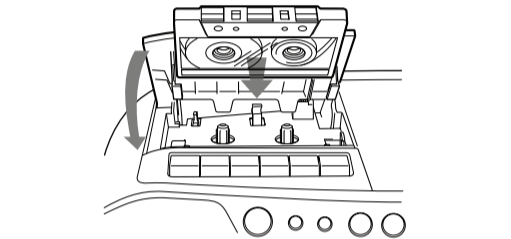



- Pritisnite ► **[2]**. Uređaj započne reprodukciju.

Za	Pritisnite
Pauzu reprodukcije	[2] . Za nastavak reprodukcije, pritisnite ponovno.
Zaustavljanje reprodukcije	■  [2] .
Brzo unaprijed ili premotavanje*	◄◄ ili ►► (brzo unaprijed ili premotavanje) [2]
Vađenje kasete	■  [2] .

* Kad je kasetа sasvim namotana, pritisnite  **[2]**, a za njezino otpuštanje ◄◄ ili ►► **[2]**.

Snimanje na kasetu

- Pritisnite OPERATE (POWER) **[1]**.
- Pritisnite  **[2]** za otvaranje pretinca za kasetu i uložite praznu kasetu, stranom na koju želite snimati okrenutom prema gore. Koristite samo kasete TYPE I (normal). Za zatvaranje pokrova pretinca kasete pritisnite CLOSE **[3]**.
- Odaberite izvor koji želite snimati. Za snimanje s CD uređaja, uložite CD i pritisnite CD **[4]**. Za snimanje s radija ugodite postaju koju želite.
- Pritisnite ● **[2]** za početak snimanja (automatski se pritisne ► **[2]**).

Za	Pritisnite
Pauzu snimanja	[2] . Za nastavak snimanja, pritisnite ponovno.
Zaustavljanje snimanja	■  [2] .

Savjeti

- Podešavanje glasnoće ili naglašavanje tonova neće utjecati na snimanje.
- Ako se kod prijema AM programa čuje pištanje nakon pritiska ● **[2]** u koraku 4, pritisnite MODE **[15]** na uređaju za odabir položaja ISS-a (Interference Suppress Switch) u kojem se najviše smanjuje šum.
- Za najbolje rezultate koristite pri snimanju mrežno napajanje.
- Snimku možete izbrisati na sljedeći način:
 - Pritisnite OPERATE (POWER) **[1]**.
 - Umetnite kasetu s koje želite izbrisati snimku.
 - Pritisnite TAPE **[4]**.
 - Pritisnite ● **[2]**.

Dodatne funkcije

Uporaba pokazivača

Za provjeru ukupnog broja zapisa i vremena reprodukcije CD-a
Pritisnite jedanput  **[10]** kod zaustavljene reprodukcije diska, a dvaput u tijeku reprodukcije. Nakon prikaza ukupnog broja zapisa prikazuje se ukupno vrijeme reprodukcije. Za ponovnu provjeru ukupnog broja zapisa pritisnite DISPLAY/ENTER **[14]**.

Provjera broja tekućeg zapisa CD-a
Pritisnite DISPLAY/ENTER **[14]** tijekom reprodukcije CD diska.

Provjera broja tekuće programirane radijske postaje
Pritisnite DISPLAY/ENTER **[14]** tijekom slušanja programirane radijske postaje.

Odabir moda reprodukcije CD diska

Pritisnite više puta MODE **[15]** (tijekom reprodukcije pritisnite  **[10]**, zatim pritisnite MODE **[15]**), dok se na pokazivaču ne pojavi "◄ 1", "◄", "SHUF", "SHUF" i "◄", "PGM" ili "PGM" i "◄". Zatim nastavite kako slijedi:

Za odabir	Odabrati	Zatim
Ponavljanje pojedinačnog zapisa	"◄ 1"	Pritisnite ◄◄ ili ►► [9] za odabir zapisa koji želite ponavljati, a zatim pritisnite ► [10] .
Ponavljanje svih zapisa	"◄"	Pritisnite ► [10] .
Reprodukcija slučajnim slijedom	"SHUF"	Pritisnite ► [10] .
Ponavljanje za pisa nasumično	"SHUF" i "◄"	Pritisnite ► [10] .
Programirana reprodukcija	"PGM"	Pritisnite ◄◄ ili ►► [9] , zatim DISPLAY/ENTER [14] za zapise koje želite programirati; možete reproducirati redoslijed reprodukcije za najviše 20 zapisa. Zatim pritisnite ► [10] .
Ponavljanje programiranih zapisa	"PGM" i "◄"	Pritisnite ◄◄ ili ►► [9] , zatim DISPLAY/ENTER [14] za zapise koje želite programirati; možete reproducirati redoslijed reprodukcije za najviše 20 zapisa. Zatim pritisnite ► [10] .

Poništavanje odabranog moda reprodukcije

Pritisnite MODE **[15]** (pritisnite tijekom reprodukcije  **[10]**, a zatim MODE **[15]**) više puta dok odabrani mod ne bude više prikazan na pokazivaču.

Provjera programiranih zapisa i redoslijeda reprodukcije na pokazivaču

Za provjeru redoslijeda zapisa prije reprodukcije pritisnite DISPLAY/ENTER **[14]** (tijekom reprodukcije pritisnite  **[10]**, a zatim DISPLAY/ENTER **[14]**).

Svaki put kada pritisnete tipku broj zapisa pojavljuje se programiranim redoslijedom.

Brisanje tekućeg programa

Pritisnite jedanput  **[10]** kod zaustavljene reprodukcije diska, a dvaput u tijeku reprodukcije. Tekući program bit će izbrisan. Zatim kreirajte novi program slijedeći postupak programiranja.

Savjeti

- Pokušate li programirati 21 ili više zapisa na pokazivaču će se prikazati "FULL".
- Možete ponovno reproducirati isti program, budući da je pohranjen sve dok ne otvorite pretinac diska.
- Možete snimiti vlastiti program. Nakon kreiranja programa umetnite praznu kasetu i pritisnite ● **[2]** za početak snimanja.
- Funkcija nastavka reprodukcije ne radi tijekom reprodukcije slučajnim redoslijedom ili tijekom programirane reprodukcije.

Pohranjivanje radiopostaja

U memoriju uređaja možete pohraniti radijske postaje. Možete pohraniti od 30 radijskih postaja, 20 FM i 10 AM, bilo kojim redoslijedom.

- Pritisnite OPERATE (POWER) **[1]**.
- Pritisnite RADIO BAND **[4]** kako biste odabrali valno područje.
- Zadržite AUTO PRESET **[4]** kroz 2 sekunde dok na pokazivaču ne počne treperiti "Auto".
- Pritisnite DISPLAY/ENTER **[14]**. Postaje se pohranjuju u memoriju od nižih frekvencija prema višima.

Ako se neka postaja ne može pohraniti automatski
Postaju sa slabim signalom trebate podesiti ručno.

- Pritisnite OPERATE (POWER) **[1]**.
- Pritisnite RADIO BAND **[4]** kako biste odabrali valno područje.
- Ugodite željenu postaju uporabom TUNE + ili – **[13]**.
- Zadržite MEMORY **[14]** kroz 2 sekunde dok na pokazivaču ne počne treperiti programski broj.
- Zadržite PRESET + ili – **[9]** dok na pokazivaču ne počne treptati željeni programski broj za postaju.
- Pritisnite DISPLAY/ENTER **[14]**. Nova postaja će zamijeniti staru.

Savjet
Pohranjene radijske postaje ostaju u memoriji čak i ako odspojite mrežni kabel ili izvadite baterije.

Reprodukcija pohranjenih radiopostaja

- Pritisnite OPERATE (POWER) **[1]**.
- Pritisnite RADIO BAND **[4]** kako biste odabrali valno područje.
- Pritisnite PRESET + ili – **[9]** za ugađanje pohranjene postaje.

Spajanje dodatnih komponenata

Možete uživati u zvuku s dodatne komponente poput prijenosnog digitalnog audiouređaja uporabom zvučnika ovog uređaja. Prije svih povezivanja odspojite mrežni kabel svake od komponenata. Za detalje, pogledajte upute za uporabu komponente koju želite spojiti.

- Uporabom audio spojnog kabela (nije isporučen) spojite AUDIO IN **[12]** priključnicu na izlaznu priključnicu prijenosnog digitalnog glazbenog uređaja ili drugog uređaja.
- Pritisnite tipku OPERATE (POWER) **[1]** za uključenje uređaja.
- Uključite spojeni uređaj.
- Pritisnite AUDIO IN **[4]** i započnite reprodukciju na spojenom uređaju. Zvuk iz spojene komponente se čuje iz zvučnika ovog uređaja. Za spajanje ovog uređaja na TV ili videorekorder, koristite produžni kabel (nije isporučen) sa stereo minipriključkom na jednom kraju i dva phono priključka na drugom kraju.

Savjet
Možete snimati zvuk spojenog uređaja. Umetnite praznu kasetu i pritisnite ● **[2]**.

U slučaju problema

Općenito

Uređaj nije uključen.

- Čvrsto spojite kabel napajanja u zidnu utičnicu.
- Provjerite jesu li pravilno uložene baterije.
- Ako su baterije istrošene, sve ih zamijenite novima.

Nema zvuka.

- Odspojite slušalice kad želite zvuk slušati kroz zvučnike.

Čuje se šum.

- Netko koristi u blizini uređaja prijenosni telefon ili drugu opremu koja emitira radiovalove. → Odmaknite prijenosni telefon i sl. od uređaja.

CD uređaj

CD disk se ne reproducira ili je prikazano "Cd -", čak i kada je CD disk umetnut.

- Stavite CD naljepnicom prema gore.
- Očistite disk.
- Izvadite CD disk i ostavite pokrov CD uložnice otvoren približno sat vremena kako bi vlaga isparila.
- CD-R/CD-RW je prazan.
- Problem s kvalitetom CD-R/CD-RW diska, uređajem za snimanje ili aplikacijskim softverom.
- Ako su baterije istrošene, sve ih zamijenite novima.

Zvuk se prekida.

- Smanjite glasnoću.
- Očistite CD ili ga zamijenite ako je jako oštećen.
- Stavite uređaj na mjesto gdje nema vibracija.
- Očistite leću disk komercijalno dostupnom puhalkom za optiku.
- Prekidi zvuka i šumovi su mogući pri uporabi CD-R/CD-RW diska loše kvalitete ili ako postoji problem kod uređaja za snimanje ili aplikacijskog softvera.

Radio

Prijem je loš.

- Preusmjerite antenu kako biste poboljšali FM prijem.



- Preusmjerite uređaj kako biste poboljšali AM prijem.

Zvuk je slab ili loše kvalitete.

- Ako su baterije istrošene, sve ih zamijenite novima.
- Odmaknite uređaj od TV-a.

Slika na TV-u postaje nestabilna.

- Slušate li FM program pored TV-a sa sobnom antenom, odmaknite uređaj od TV-a.

Kasetofon

Vrpca se ne pomiče kod pritiska funkcijskih tipaka kasetofona.

Tipka ● **[2] ne radi ili se ne odvija reprodukcija ili snimanje na kasetu.**

- Provjerite je li zaštitni graničnik kasete na mjestu.

Reprodukcija, snimanje ili brisanje su loše kvalitete.

- Očistite glave suhom ili mokrom kasetom za čišćenje (dodatno nabavljiva) nakon svakih 10 sati uporabe, prije početka važnih snimanja ili nakon reprodukcije stare kasete. Zaprjlane glave kasetofona mogu uzrokovati smanjenje kvalitete zvuka ili nemogućnost snimanja ili reprodukcije kasete. Za detalje, pogledajte upute za uporabu kasete za čišćenje.
- Koristili ste kasetu TYPE II (high position) ili TYPE IV (metal). Koristite samo kasete TYPE I (normal).
- Demagnetizirajte glave kasetofona pomoću komercijalno dostupnog uređaja za demagnetiziranje glava.
- Ako su baterije istrošene, sve ih zamijenite novima.

Ako primjenom navedenih savjeta ne uspijete ukloniti probleme, odspojite mrežni kabel ili izvadite baterije. Kad s pokazivača nestanu svi indikatori, spojite mrežni kabel ili ponovno umetnite baterije. Ako je problem i dalje prisutan, obratite se najbližem Sony prodavatelju.