

Korišćenje

Prvo pročitajte ovo

Identifikacija delova

- [Identifikacija delova \[1\]](#)

Prikaz na ekranu u toku pojedinačne veze

- [Prikaz na ekranu u toku pojedinačne veze \[2\]](#)

Prikaz na ekranu u toku višestruke veze

- [Prikaz na ekranu u toku višestruke veze \[3\]](#)

Početni koraci

Punjenje jedinice

- [Punjenje jedinice \[4\]](#)

Postavljanje kaiša na jedinicu

- [Postavljanje kaiša na jedinicu \[5\]](#)

Uključenje/isključenje napajanja jedinice

- [Uključenje/isključenje napajanja jedinice \[6\]](#)

Podešavanje vremena i datuma

- [Podešavanje vremena i datuma \[7\]](#)

Povezivanje jedinice sa kamerom preko Wi-Fi mreže (Pojedinačna veza)

- [Provera režima veze \[8\]](#)
- [Povezivanje jedinice sa jednom kamerom preko Wi-Fi mreže \[9\]](#)

Povezivanje jedinice sa više kamera preko Wi-Fi mreže (Višestruka veza)

- [Povezivanje jedinice sa više kamera preko Wi-Fi mreže \[10\]](#)
- [Poništavanje podataka za povezivanje registrovane kamere \[11\]](#)

Snimanje

Snimanje filmova i fotografija

- [Menjanje režima snimanja \[12\]](#)
- [Snimanje \[13\]](#)
- [Upravljanje sa kontrolom više kamera \[14\]](#)
- [Funkcija zadržavanja dugmadi \[15\]](#)

Menjanje podešavanja

Lista stavki podešavanja

- [Lista stavki podešavanja \[16\]](#)

Podešavanja za snimanje

- [Postavka kvaliteta slike \[17\]](#)
- [SteadyShot \[18\]](#)
- [Postavka ugla polja \[19\]](#)
- [Preokretanje \[20\]](#)

- [Scena \[21\]](#)
- [Ravnoteža bele boje \[22\]](#)
- [AE Shift \[23\]](#)
- [Režim boja \[24\]](#)
- [Format filma \[25\]](#)
- [Podešavanje snimanja zvuka \[26\]](#)
- [Smanjenje buke vetra \[27\]](#)
- [Promena režima fotografisanja \[28\]](#)
- [Interval snimanja fotografija \[29\]](#)
- [Tajmer odloženog okidanja \[30\]](#)
- [Snimanje fotografija u intervalima \[31\]](#)
- [Vreme neprekidnog snimanja \[32\]](#)

Postavke povezanih uređaja

- [Vremenski kôd/korisnička postavka \[33\]](#)
- [Infracrveni daljinski upravljač \[34\]](#)
- [Prebacivanje između režima NTSC/PAL \[35\]](#)
- [Automatsko isključivanje \[36\]](#)
- [Zvučni signal \[37\]](#)
- [Formatiranje \[38\]](#)
- [Verzija \(Kamera\) \[39\]](#)

Postavke daljinskog upravljača

- [Rotiranje displeja \[40\]](#)
- [Svetlina monitora \[41\]](#)
- [Postavka datuma i vremena/časovne zone/letnjeg računanja vremena \[42\]](#)
- [Vraćanje postavki na početne vrednosti \[43\]](#)
- [Verzija \[44\]](#)
- [Režim povezivanja \[45\]](#)

- [Režim rada u avionu \[46\]](#)
- [Poništavanje mrežnih podešavanja \[47\]](#)

Pregledanje

Reprodukcija slika

- [Reprodukcija slika \[48\]](#)

Menjanje indikatora na ekranu

- [Menjanje indikatora na ekranu \[49\]](#)

Brisanje slika

- [Brisanje slika \[50\]](#)

Ostalo

Mere opreza

- [Održavanje \[51\]](#)
- [O kondenzaciji vlage \[52\]](#)
- [O nošenju \[53\]](#)
- [O radnim temperaturama \[54\]](#)
- [Rukovanje LCD ekranom \[55\]](#)
- [Performanse otpornosti na vodu \[56\]](#)

Lista vremenskih razlika u glavnim gradovima sveta

- [Lista vremenskih razlika u glavnim gradovima sveta \[57\]](#)

Specifikacije

- [Specifikacije \[58\]](#)

Zaštićeni znakovi

- [Zaštićeni znakovi \[59\]](#)

Napomena o licenci

- [Napomena o licenci \[60\]](#)

Održavanje i skladištenje

- [Održavanje i skladištenje \[61\]](#)
- [Održavanje LCD ekrana \[62\]](#)
- [Održavanje jedinice u vodi ili u blizini vode \[63\]](#)

Baterija

- [Baterija \[64\]](#)

Odbacivanje jedinice

- [Odbacivanje jedinice \[65\]](#)

Rešavanje problema

Rešavanje problema

Nije moguće povezivanje jedinice sa kamerom putem Wi-Fi mreže.

- [Nije moguće povezivanje jedinice sa kamerom putem Wi-Fi mreže. \[66\]](#)

Ne možete da uključite jedinicu.

- [Ne možete da uključite jedinicu. \[67\]](#)

Napajanje jedinice se isključuje iznenada.

- [Napajanje jedinice se isključuje iznenada. \[68\]](#)

Nije moguće napuniti jединicu.

- Nije moguće napuniti jединicu. [69]

Indikator preostalog punjenja pokazuje neispravnu vrednost.

- Indikator preostalog punjenja pokazuje neispravnu vrednost. [70]

Indikatori upozorenja i poruke o grešci

Prikaz greške na daljinskom upravljaču sa prikazom uživo

- Prikaz greške na daljinskom upravljaču sa prikazom uživo [71]

[1] Korišćenje | Prvo pročitajte ovo | Identifikacija delova

Identifikacija delova

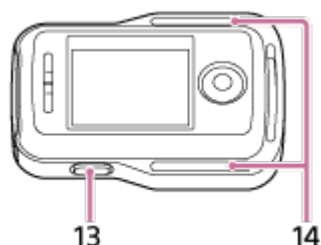
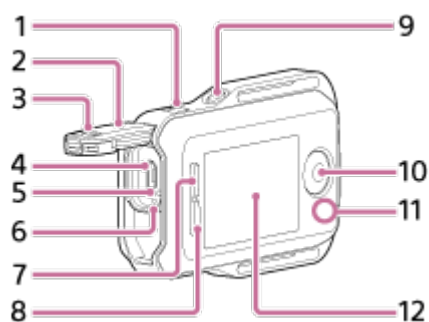

1. Dugme MENU
2. Poklopac priključaka
3. Ručica za zaključavanje
4. Multi/Mikro USB priključak

5. Dugme RESET (Ponovno pokretanje)
6. Lampica CHG (Punjenje)
7. Dugme UP
8. Dugme DOWN
9. Dugme DISP
10. Dugme REC/ENTER
11. Lampica REC/Wi-Fi
12. LCD ekran
13. Dugme ON/OFF (Napajanje)
14. Mesto za kaiš

[2] Korišćenje | Prvo pročitajte ovo | Prikaz na ekranu u toku pojedinačne veze

Prikaz na ekranu u toku pojedinačne veze

Indikatori opisani u nastavku se prikazuju na displeju daljinskog upravljača u toku pojedinačne veze.

- Indikatori se razlikuju u zavisnosti od povezane kamere.

Prikaz sata



1. Ikona zadržavanja dugmadi
2. Ikona režima rada u avionu
 - Ikona režima rada u avionu ✈ će se prikazivati kada je režim rada u avionu podešen na ON.
3. Indikator preostalog nivoa baterije jedinice



- Kada preostalo punjenje baterije opada, indikator preostalog nivoa baterije će se promeniti u smeru strelice kao na slikama.

4. Prikaz sata

Displej prikaza uživo

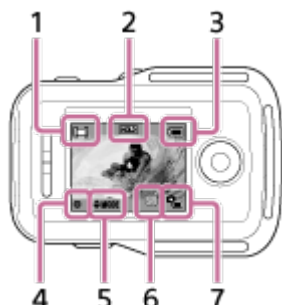

1. Indikator režima snimanja

- Tokom snimanja filma, prikazuje se indikator . Tokom snimanja fotografija, prikazuje se indikator . Tokom snimanja fotografija u intervalima, prikazuje se indikator . Tokom neprekidnog snimanja, prikazuje se indikator . Tokom snimanja zvuka, prikazuje se indikator .

2. Ikona zadržavanja dugmadi

3. Indikator preostalog nivoa baterije jedinice



- Kada preostalo punjenje baterije opada, indikator preostalog nivoa baterije će se promeniti u smeru strelice.

4. Ikona REC

5. Indikator menjanja režima snimanja

6. Ikona upozorenja za memorijsku karticu/Ikona zagrevanja

- Kada temperatura kamere poraste, prikazuje se ikona . Ostavite napajanje isključeno i sačekajte da temperatura kamere i baterije opadne.

7. Indikator preostalog punjenja baterije u kameri

Ekran sa informacijama o snimanju

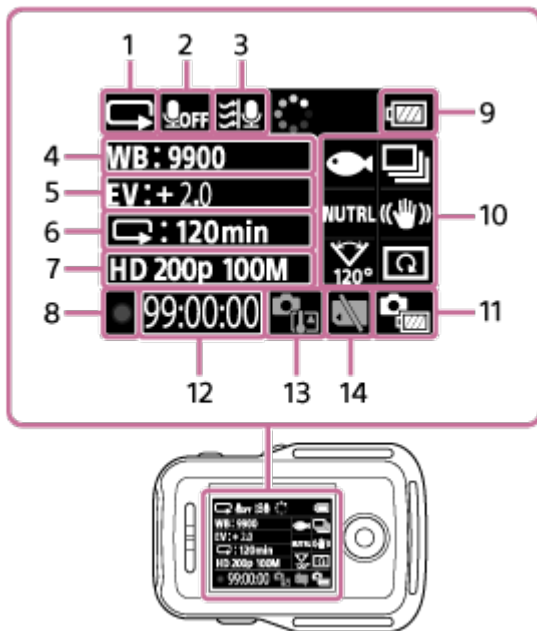

1. Prikaz režima snimanja

- Tokom snimanja filma, prikazuje se indikator . Tokom snimanja fotografija, prikazuje se indikator . Tokom snimanja fotografija u intervalima, prikazuje se indikator . Tokom neprekidnog snimanja, prikazuje se indikator . Tokom snimanja zvuka, prikazuje se indikator .

2. Ikona snimanja zvuka

3. Smanjenje buke vetra

4. Ravnoteža bele boje

5. AE Shift

6. Prikaz snimanja u intervalima/tajmera za odloženo okidanje

7. Postavka slike/interval snimanja fotografija

8. Ikona REC

9. Indikator preostalog nivoa baterije jedinice



- Kada preostalo punjenje baterije opada, indikator preostalog nivoa baterije će se promeniti u smeru strelice.

10. Ikona scene /Promena režima fotografisanja /Režim boje **NUTRL** /SteadyShot /Postavka ugla polja /Preokretanje

- Ikone se menjaju u zavisnosti od podešavanja.

11. Indikator preostalog nivoa baterije u kameri

12. Vreme za snimanje filmova/broj fotografija koje je moguće snimiti/broj fotografija

13. Ikona zagrevanja

- Kada temperatura kamere poraste, prikazuje se ikona . Ostavite napajanje isključeno i sačekajte da temperatura kamere i baterije opadne.

14. Ikona upozorenja za memorijsku karticu

[3] Korišćenje | Prvo pročitajte ovo | Prikaz na ekranu u toku višestruke veze

Prikaz na ekranu u toku višestruke veze

Indikatori opisani u nastavku se prikazuju na displeju daljinskog upravljača u toku višestruke veze.

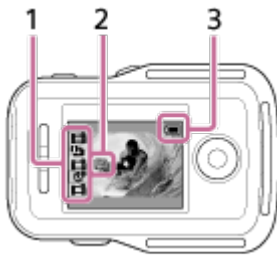

1. Indikator režima snimanja/ikona REC

- Prikazuje se režim snimanja i status snimanja povezane kamere. Pozicija narandžastog kursora označava kameru koja se trenutno prikazuje uživo.
- Ikona REC se prikazuje gore desno u prikazu režima snimanja dok se slike snimaju.

2. Indikator zagrevanja

- Označava porast temperature u povezanoj kameri. Ostavite napajanje isključeno i sačekajte da temperatura kamere i baterije opadne.

3. Indikator preostalog nivoa baterije jedinice



- Kada preostalo punjenje baterije opada, indikator preostalog nivoa baterije će se promeniti u smeru strelice.
-

Punjenje jedinice

Napunite jedinicu koristeći napajanje obezbeđeno sa računara.

1. Uverite se da je napajanje jedinice podešeno na OFF.
2. Povežite jedinicu sa aktiviranim računarom pomoću mikro USB kabla (isporučen).
 - Lampica CHG (Punjenje) će početi da svetli narandžastom bojom i punjenje počinje.
Kada se punjenje dovrši, lampica CHG (Punjenje) se isključuje.

Vreme punjenja baterije^{*1} je sledeće.

Preko računara: Približno 4 sata 5 minuta

Preko punjača AC-UD10^{*2}: Približno 2 sata 55 minuta

^{*1} Vreme potrebno da se napuni potpuno ispražnjena baterija na temperaturi od 25 °C. Punjenje može da potraje duže pod određenim okolnostima ili uslovima.

^{*2} Brzo punjenje je moguće korišćenjem USB punjača AC-UD10 (prodaje se zasebno). Za povezivanje punjača koristite mikro USB kabl (isporučen).

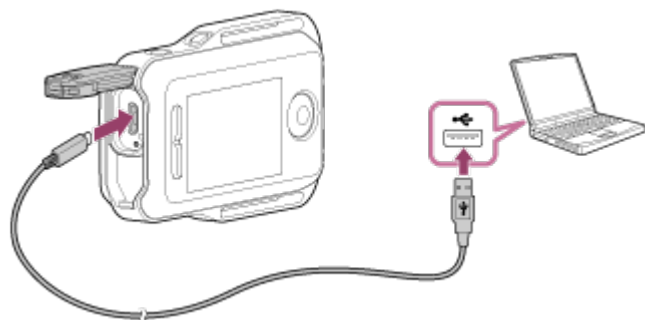

Napomena

- Jedinicu možete da punite čak i ako nije potpuno ispražnjena. Uz to, čak i ako jedinica nije napunjena do kraja, možete koristiti i delimično napunjeni kapacitet baterije.
- Kada je napajanje jedinice uključeno, ona se snabdeva napajanjem, ali se ne puni.
- Da biste održavali funkciju jedinice, napunite je do kraja, a zatim ispraznite do kraja barem jednom u šest meseci tokom skladištenja. Takođe, skladištite je na hladnom i suvom mestu.



Savet

Indikator preostalog punjenja se prikazuje u gornjem desnom uglu displeja.

- Indikator preostalog punjenja možda neće prikazivati ispravnu vrednost pod određenim okolnostima.
- Potrebno je otprilike 30 sekundi pre nego što se prikaže ispravan indikator preostalog punjenja.
- Ako se baterija isprazni veoma brzo iako indikator preostale napunjenosti pokazuje visoko, ponovo napunite jedinicu do kraja. Indikator preostalog punjenja će potom prikazivati ispravnu vrednost. Imajte na umu da indikator možda neće prikazivati ispravne vrednosti u sledećim situacijama:
 - Kada jedinicu dugo koristite na visokoj temperaturi.
 - Kada jedinicu ostavite potpuno napunjenu.
 - Kada jedinicu intenzivno koristite.
- Ako nemate računar, za punjenje koristite adapter za naizmenničnu struju AC-UD10 (prodaje se zasebno).

[5] Korišćenje | Početni koraci | Postavljanje kaiša na jedinicu

Postavljanje kaiša na jedinicu

Postavite kaiš na jedinicu.

1. Stavite jedinicu na postolje i provucite kaiš kroz prorez za kaiš na jedinici, kao što je prikazano na slici ①, a zatim je postavite kao što je prikazano na slici ②.

- Dužinu kaiša možete da prilagodite u zavisnosti od položaja lepljivih delova ① i ②

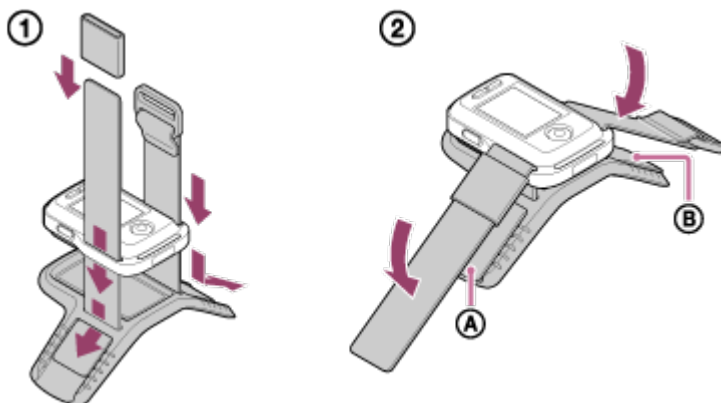

2. Da biste pričvrstili daljinski upravljač za ruku, nosite ga na zadnjoj strani ruke

kao na slici „OK“. Zatim provucite kaiš kroz **C**, okrećući dugme REC/ENTER prema prstima, a LCD ekran ka laktu.

- Nakon postavljanja **D**, pomerite **E** da prekrije kraj od **D**.

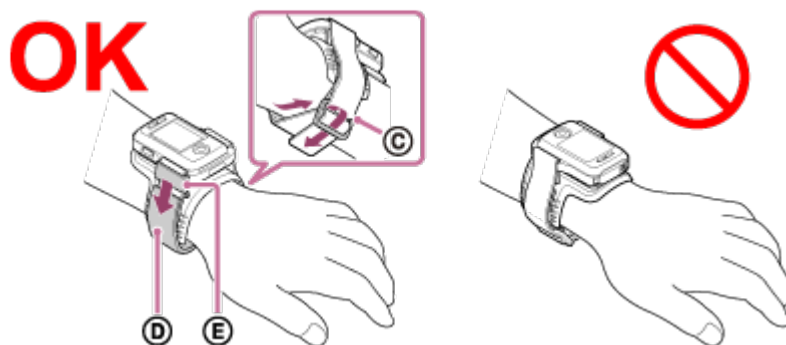

Napomena

- Neispravnim postavljanjem kaiša možete da izazovete povredu.
- Kada postavite daljinski upravljač na desnu ruku, podesite rotaciju ekrana u podešavanjima daljinskog upravljača na ON.
- Kada daljinski upravljač koristite postavljen na ruci, uvek ispravno postavite isporučeno postolje i kaiš.
- Budite pažljivi da ne ispustite daljinski upravljač prilikom odvezivanja kaiša.

[6] Korišćenje | Početni koraci | Uključenje/isključenje napajanja jedinice

Uključenje/isključenje napajanja jedinice

Uključenje/isključenje napajanja jedinice.

1. Uverite se da je poklopac priključaka jedinice zatvoren.
 - Dobro zatvorite poklopac priključaka tako da žuta oznaka ispod ručice za zaključavanje više ne može da se vidi. Ako bilo koja strana materija, kao što je pesak, dospe unutar poklopca priključaka, zaptivač bi mogao da se izgrebe, što bi dovelo do ulaska vode u daljinski upravljač.
2. Pritisnite dugme ON/OFF (Napajanje).

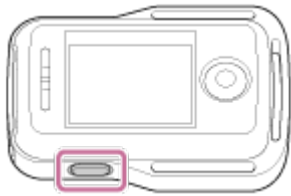

- Kada prvi put uključite jedinicu, prikazuje se ekran za postavku datuma i vremena/časovne zone/letnjeg računanja vremena.

Isključivanje napajanja

Da biste isključili daljinski upravljač, ponovo pritisnite dugme ON/OFF (Napajanje).

[7] Korišćenje | Početni koraci | Podešavanje vremena i datuma

Podešavanje vremena i datuma

Kada jedinicu koristite prvi put ili nakon ažuriranja softvera jedinice, prikazuje se ekran za postavku datuma i vremena/časovne zone/letnjeg računanja vremena. Podesite datum i vreme pre korišćenja jedinice.

1. Pritisnite dugme UP ili dugme DOWN da biste izabrali željenu stavku, a zatim pritisnite dugme REC/ENTER.
 - Sledeće stavke se prikazuju redom na LCD ekranu.
 - **GMT : ± 0.0** : Postavka časovne zone
 - **☀ : OFF** : Letnje računanje vremena
 - Y-M-D/M(Eng)-D-Y/M-D-Y/D-M-Y: Format datuma
 - Y-M-D: Postavka godina-mesec-dan
 - 00:00: Postavka sata

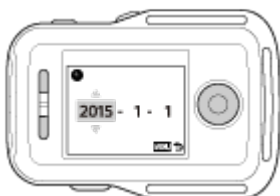









2. Pritisnite dugme UP ili dugme DOWN da biste podesiti datum i vreme, a zatim pritisnite dugme REC/ENTER.
 - Format datuma i sata možete da prilagodite iz MENU stavki. Pogledajte odeljak „Postavka datuma i vremena/časovne zone/letnjeg računanja

vremena“.

[8] Korišćenje | Početni koraci | Povezivanje jedinice sa kamerom preko Wi-Fi mreže
(Pojedinačna veza)

Provera režima veze

Proverite da li je režim veze u jedinici podešen na pojedinačnu vezu pre nego što povežete jedinicu sa kamerom preko Wi-Fi mreže.

- Pogledajte priručnik za upotrebu na veb-sajtu da biste saznali kako da potvrdite režim povezivanja kamere.
1. Uključite napajanje.
 2. Pritisnite dugme MENU.
 - Prikazaće se spisak stavki podešavanja.
 3. Pritisnite dugme UP ili dugme DOWN da biste izabrali  (Postavke daljinskog upravljača) – ..... (Režim povezivanja), pa pritisnite dugme REC/ENTER.
 4. Proverite da li je izabrano ..... (Pojedinačna veza), a zatim pritisnite dugme REC/ENTER.
 - Ako je režim veze podešen na ..... (Višestruka veza), prebacite ga na ..... (Pojedinačna veza).

[9] Korišćenje | Početni koraci | Povezivanje jedinice sa kamerom preko Wi-Fi mreže
(Pojedinačna veza)

Povezivanje jedinice sa jednom kamerom preko Wi-Fi mreže

Kamerom možete da upravljate sa veće udaljenosti kada je kamera povezana sa jedinicom preko Wi-Fi mreže.

1. Uključite jedinicu.

- Prikazaće se ekran režima mirovanja za Wi-Fi.



2. Uključite kameru.

- **Action Cam osim HDR-AZ1**
Pritisnite dugme NEXT ili PREV.



- **HDR-AZ1/Kamera u stilu objektiva (serija QX)**
Pritisnite dugme ON/OFF (Napajanje).



3. Proverite postavku kamere.

- **Action Cam osim HDR-AZ1**

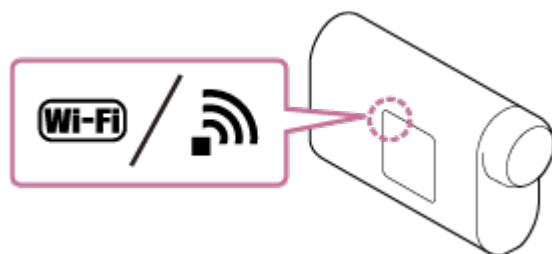

- **HDR-AZ1/Kamera u stilu objektiva (serija QX)**

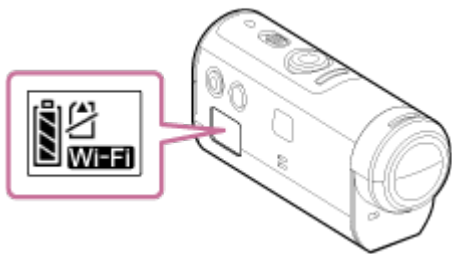

- Proverite da li je oznaka Wi-Fi prikazana na displeju kamere.
- Na modelima DSC-QX100/QX10, indikator Wi-Fi se ne prikazuje na displeju kamere.
- Ako je režim veze kamere podešen na višestruku vezu, prebacite ga na pojedinačnu vezu.
- Na modelima HDR-AS15/AS30V, ubacite memorijsku karticu u kameru.

4. Izaberite kameru koju želite da povežete sa jedinicom.

- i. Pritisnite dugme UP ili dugme DOWN da biste izabrali SSID (odredište) sa liste.
- ii. Pritisnite dugme REC/ENTER.
- iii. Kada je jedinica u stanju mirovanja, pređite na korak 5 u roku od 2 minuta.

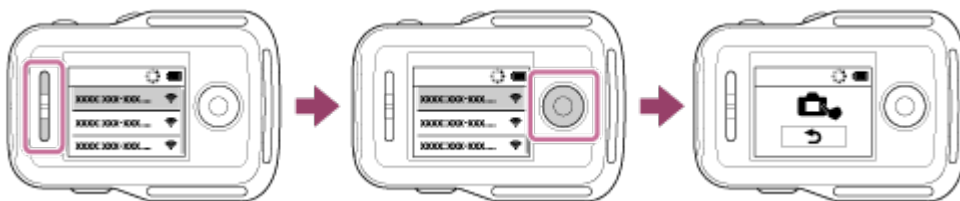

- Ako pritisnete dugme REC/ENTER u stanju mirovanja, daljinski upravljač će izaći iz stanja mirovanja. U tom slučaju, ponovo izaberite SSID kamere.
- Ako se SSID ne prikazuje, proverite da li je kamera u režimu pojedinačne veze. Pogledajte Help Guide kamere na veb-sajtu da biste saznali kako da proverite režim povezivanja kamere.

5. Povežite jedinicu sa kamerom.

• **Action Cam osim HDR-AZ1**

Kada se na displeju kamere prikaže poruka [ACPT?], pritisnite **dugme ENTER na kameri**.

- Ako se na displeju kamere ne prikaže poruka [ACPT?], ponovo pokrenite kameru i pokušajte ponovo od koraka 3.

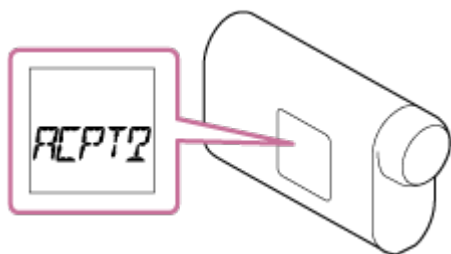

- **HDR-AZ1/Kamera u stilu objektiv (serija QX)**

Kada začujete zvučni signal za potvrdu povezivanja, pritisnite i držite **dugme Wi-Fi na kameri** (okidač na modelima DSC-QX100/QX10) dok ne začujete zvučni signal povezivanja.

- Ako se ne začuje zvučni signal za potvrdu povezivanja, ponovo pokrenite kameru i pokušajte ponovo od koraka 3.
- Kada je zvučni signal podešen na [OFF], zvučni signal za potvrdu povezivanja se ne čuje.

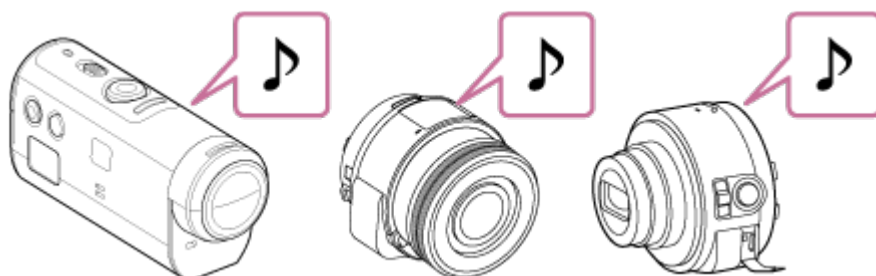

- Kada se veza uspostavi, prikaz na LCD ekranu daljinskog upravljača se prebacuje na prikaz slike uživo, a lampica REC/Wi-Fi svetli plavom bojom.



Napomena

- Kada se svi koraci dovrše, jedinica i kamera će biti automatski povezani kada uključite napajanje.
- SSID kamere se na jedinici prikazuje bez prefiksa „DIRECT-“.
- Slike koje ste snimili kamerom ne možete da kopirate na jedinicu.

Ako ne možete da povežete jedinicu sa kamerom preko Wi-Fi mreže / ako se veza ne uspostavi

- Ako jedinica ne može da se poveže sa kamerom preko Wi-Fi mreže, proverite da li je kamera u režimu pojedinačne veze.
Ako kamera nije u režimu pojedinačne veze, promenite režim veze i ponovo je

povežite.



- Ako povezivanje sa kamerom nije dovršeno, moguće je da je saobraćaj signala opterećen. U tom slučaju, pomerite se na drugo mesto i pokušajte ponovo.

[10] Korišćenje | Početni koraci | Povezivanje jedinice sa više kamera preko Wi-Fi mreže (Višestruka veza)

Povezivanje jedinice sa više kamera preko Wi-Fi mreže

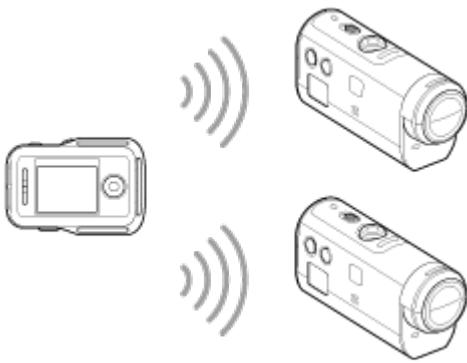
Sa jedinicom možete da povežete najviše pet kamera i da svim kamerama upravljate simultano.

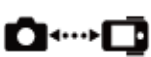

1. Uključite jedinicu.
2. Pritisnite dugme MENU.
 - Prikazaće se spisak stavki podešavanja.
3. Pritisnite dugme UP ili dugme DOWN da biste izabrali  (Postavke daljinskog upravljača) –  (Režim povezivanja) –  (Višestruko povezivanje), pa pritisnite dugme REC/ENTER.
4. Pritisnite dugme MENU.
5. Pritisnite dugme UP ili dugme DOWN da biste izabrali  (Registracija uređaja), a zatim pritisnite dugme REC/ENTER.
6. Uključite kameru.
7. Povežite kameru.
 - **Action cam osim HDR-AZ1**

U Wi-Fi podešavanjima izaberite [MULTI]–[NEW].

- **HDR-AZ1/Kamera u stilu objektiva (serija QX)**

Pritisnite dugme Wi-Fi na kameri i prebacite režim povezivanja kamere na režim višestrukog povezivanja, a zatim pritisnite i držite dugme Wi-Fi na kameri.

- Pogledajte Help Guide kamere na veb-sajtu da biste saznali kako da promenite režim povezivanja kamere.

8. Izaberite **OK** na jedinici i pritisnite dugme REC/ENTER.

- Zahtevano povezivanje se prihvata i LCD ekran jedinice se prebacuje na prikaz uživo.

9. Ako ćete nastaviti da povežete više kamera, ponovite postupak od koraka 5.

Napomena

- Registrujte kamere pre nego što režim mirovanja na jedinici bude otkazan.
- Funkcija kontrole više kamera je dostupna samo sa kompatibilnim kamerama.
- Kada upravljate kamerom koja ne podržava funkciju kontrole više kamera, podesite režim povezivanja na  (Pojedinačna veza).
- Slike koje ste snimili kamerom ne možete da kopirate na jedinicu.
- Za povezivanje daljinskog upravljača sa prikazom uživo sa više kamera koristi se WPS metod. Ako se u blizini kamera nalazi drugi uređaj koji koristi WPS metod, registracija možda neće uspeti. Ako registracija ne uspe, obavite ponovno povezivanje izvođeci sve korake ponovo.



[11] Korišćenje | Početni koraci | Povezivanje jedinice sa više kamera preko Wi-Fi mreže (Višestruka veza)

Poništavanje podataka za povezivanje registrovane kamere

Ova funkcija je dostupna samo ako kamera podržava višestruku vezu.

1. Pritisnite dugme MENU.

- Prikazaće se spisak stavki podešavanja.

2. Pritisnite dugme UP ili dugme DOWN da biste izabrali  (Postavke daljinskog upravljača) –  (Poništavanje mrežnih podešavanja), pa pritisnite dugme REC/ENTER.
3. Pritisnite dugme UP ili dugme DOWN da biste izabrali **OK** ili  (Otkazivanje), a zatim pritisnite dugme REC/ENTER.

[12] Korišćenje | Snimanje | Snimanje filmova i fotografija





Menjanje režima snimanja

Promenite režim snimanja tako što ćete pritisnuti dugme UP/DOWN na displeju za prikaz uživo na jedinici u toku pojedinačne veze.

- Neki režimi snimanja ne mogu da se podese u zavisnosti od povezane kamere. Pogledajte priručnik za upotrebu povezane kamere.
- Ikona režima snimanja se prikazuje na gornjoj levoj strani displeja.



Dostupni su sledeći režimi snimanja.

-  Režim za filmove: Snimanje filmova.
-  Režim snimanja fotografija: Snimanje fotografija.
-  Režim snimanja fotografija u intervalima: Snimanje fotografija u pravilnim intervalima dok ne zaustavite snimanje.
-  Režim neprekidnog snimanja: Kada opadne kapacitet memorijske kartice, kamera briše stariju memoriju i nastavlja snimanje.
-  Režim snimanja zvuka: Snimanje zvuka.

Savet

- Režim snimanja možete da promenite i preko MENU stavki na daljinskom upravljaču. Postupak za prebacivanje preko MENU stavki je sledeći.
 - Pritisnite dugme MENU da biste izabrali **MODE**:  (Režim snimanja) u stavkama

podešavanja. Pritisnite dugme UP ili dugme DOWN da biste izabrali režim snimanja, a zatim pritisnite dugme REC/ENTER.

- Ako povežete kameru u stilu objektiva (serija QX), pritisnite dugme UP ili DOWN da biste upravljali zumom kamere na displeju za prikaz uživo.

[13] Korišćenje | Snimanje | Snimanje filmova i fotografija

Snimanje

Snimanje filmova ili fotografija i snimanje zvuka.

- Proverite režim snimanja pre snimanja.
- Postoje režimi snimanja koji ne mogu da se podese u zavisnosti od povezane kamere. Pogledajte i priručnik za upotrebu kamere.

1. Pritisnite dugme REC/ENTER na jedinici da biste započeli snimanje.

- Lampica REC/Wi-Fi menja boju iz plave u crvenu.

2. Da biste zaustavili snimanje, ponovo pritisnite dugme REC/ENTER.

- Lampica REC/Wi-Fi menja boju iz crvene u plavu.

Napomena

- Fotografiju možete da snimate ako pritisnete dugme REC/ENTER u režimu snimanja fotografija.

Lampica REC/Wi-Fi neće promeniti boju u crvenu.

[14] Korišćenje | Snimanje | Snimanje filmova i fotografija

Upravljanje sa kontrolom više kamera

Upravljanje sa više kamera pomoću višestruke veze.

- Pomoću višestruke veze, istovremeno možete da povežete do 5 kamera.
- Postoje režimi snimanja koji ne mogu da se podese u zavisnosti od povezane kamere. Pogledajte i priručnik za upotrebu kamere.
- Možete da pritisnete dugmad UP/DOWN na jedinici da biste prikazali pomerili

kursor i prebacili prikaz uživo na LCD ekranu jedinice tako da prikazuje bilo koju od povezanih kamera.

Pritisnite dugme REC/ENTER na jedinici da biste započeli snimanje na svim povezanim kamerama.

- Jedinica upravlja u skladu sa režimom snimanja na povezanoj kameri. Da biste zaustavili režim za filmove, režim snimanja fotografija u intervalima ili režim neprekidnog snimanja, ponovo pritisnite dugme REC/ENTER na jedinici.

Napomena

- Komanda upravljanja u kontroli više kamera šalje se sa jedinice na sve povezane kamere. Koristeći jedinicu, možete da uradite sledeće. Druga podešavanja kamere, kao što je kvalitet slike itd., treba da obavite na kameri.
 - Promenite režim snimanja
 - Pokrenite i zaustavite režim za filmove, režim snimanja fotografija u intervalima ili režim neprekidnog snimanja
 - Upravljajte okidačem da biste snimili fotografije
- Vreme odziva povezanih kamera može da se razlikuje u zavisnosti od situacije u svakoj kameri. Kada snimanje započne, moguće je vreme kašnjenja između povezanih kamera itd.
- Ako jedna ili više povezanih kamera snimaju, lampica REC/Wi-Fi svetli crvenom bojom.

Ako u tom trenutku pritisnete dugme REC/ENTER na jedinici, komanda za zaustavljanje snimanja se šalje svim povezanim kamerama.

[15] Korišćenje | Snimanje | Snimanje filmova i fotografija

Funkcija zadržavanja dugmadi

Ova funkcija vas sprečava da slučajno pritisnete dugmad na jedinici dok je nosite.

Pritisnite i držite dugme MENU duže od dve sekunde da biste podesili funkciju zadržavanja dugmadi.



- U režimu zadržavanja dugmadi, oznaka **HOLD** se prikazuje na LCD ekranu jedinice. Dugme REC/ENTER, dugme DISP, dugme UP i dugme DOWN na jedinici su onemogućeni.
- Da biste otkazali režim zadržavanja dugmadi, pritisnite i držite dugme MENU duže od dve sekunde ili pritisnite dugme ON/OFF (napajanje) da biste isključili napajanje jedinice.

Napomena

- Funkcija zadržavanja dugmadi je dostupna samo ako je jedinica povezana sa kamerom preko Wi-Fi mreže. Kada jedinica nije povezana, funkcija zadržavanja dugmadi ne može da se koristi.
- Funkcija zadržavanja dugmadi ne može da se koristi dok se prikazuje stavka MENU.
- Kada se prekine Wi-Fi veza između jedinice i kamere, funkcija zadržavanja dugmadi se otkazuje.

[16] Korišćenje | Menjanje podešavanja | Lista stavki podešavanja

Lista stavki podešavanja

Postavke kamere možete da prikazujete i menjate pritiskom na dugme MENU dok su kamera i daljinski upravljač povezani putem Wi-Fi mreže.

- Postoje režimi snimanja koji ne mogu da se podese u zavisnosti od povezane kamere ili izabranog režima snimanja. Pogledajte i priručnik za upotrebu kamere.

Prekid veze

 Prekida Wi-Fi vezu i vraća ekran za izbor Wi-Fi uređaja.

Registracija uređaja^{*1}

 Registrovanje kamere za povezivanje sa jedinicom u višestrukoj vezi.

Režim reprodukcije^{*2}







 Reprodukuje i briše stavke pomoću jedinice.

Režim snimanja





MODE:  Prebacuje između režima za filmove, režima snimanja fotografija, režima snimanja fotografija u intervalima ili režima neprekidnog snimanja.

Stavke podešavanja kamere^{*2}

Postavke za snimanje filma

- Stavke navedene u nastavku mogu da se podese u režimu za filmove.
 - HQ** Postavka kvaliteta slike: Podešavanje rezolucije slike i brzine kadrova za snimanje filmova i neprekidno snimanje.
 - : **MP4** Format filma: Biranje formata filma.
 - : **ON** SteadyShot: Aktiviranje smanjenja podrhtavanja kamere u toku snimanja.
 - : **120°** Postavka ugla polja: Podešavanje postavke ugla polja kamere.
 - : **OFF** Preokretanje: Snimanje slike u obrnutom položaju.
 - SCN : NORMAL** Scena: Podešavanje kvaliteta slike prikladnog za scene.
 - WB : AWB** Ravnoteža bele boje: Prilagođavanje ravnoteže bele boje u skladu sa željenim postavkama.
 - EV : ±0.0** AE shift: Prilagođavanje ekspozicije u skladu sa željenim postavkama.
 - COLOR : VIVID** Režim boja: Podešavanje tonova boje slika.
 - : **ON** Podešavanje snimanja zvuka: Biranje postavki za snimanje zvuka.
 - : **OFF** Smanjenje buke vetra: Podešavanje automatskog filtriranja zvuka vetra niskog opsega u skladu sa nivoom zvuka prilikom snimanja pomoću ugrađenog mikrofona.

Postavke fotografije

- Stavke navedene u nastavku mogu da se podese u režimu snimanja fotografija.
 - : **120°** Postavka ugla polja: Podešavanje postavke ugla polja kamere.
 - : **OFF** Preokretanje: Snimanje slike u obrnutom položaju.
 - SCN : NORMAL** Scena: Podešavanje kvaliteta slike prikladnog za scene.
 - WB : AWB** Ravnoteža bele boje: Prilagođavanje ravnoteže bele boje u skladu sa željenim postavkama.
 - EV : ±0.0** AE shift: Prilagođavanje ekspozicije u skladu sa željenim postavkama.
 - DRIVE** : Promena režima fotografisanja: Podešavanje režima za snimanje fotografija.
 - : **10fps 1s** Interval snimanja fotografija: Podešavanje intervala snimanja fotografija za neprekidno snimanje velikom brzinom i snimanje u režimu Motion Shot LE.
 - : **OFF** Tajmer odloženog okidanja: Podešavanje tajmera odloženog okidanja.

Postavke snimanja fotografija u intervalima

- Stavke navedene u nastavku mogu da se podese u režimu snimanja fotografija u intervalima.

: **ON** SteadyShot: Aktiviranje smanjenja podrhtavanja kamere u toku snimanja.

: **120°** Postavka ugla polja: Podešavanje postavke ugla polja kamere.

: **OFF** Preokretanje: Snimanje slike u obrnutom položaju.

SCN : NORMAL Scena: Podešavanje kvaliteta slike prikladnog za scene.

WB : AWB Ravnoteža bele boje: Prilagođavanje ravnoteže bele boje u skladu sa željenim postavkama.

EV : ±0.0 AE shift: Prilagođavanje ekspozicije u skladu sa željenim postavkama.

: **2 sec** Snimanje fotografija u intervalima: Podešavanje protoka vremena za režim snimanja fotografija u intervalima.

Podešavanje neprekidnog snimanja

- Stavke navedene u nastavku mogu da se podese u režimu neprekidnog snimanja.

: **HQ** Postavka kvaliteta slike: Podešavanje rezolucije slike i brzine kadrova za snimanje filmova i neprekidno snimanje.

: **MP4** Format filma: Biranje formata filma.

: **ON** SteadyShot: Aktiviranje smanjenja podrhtavanja kamere u toku snimanja.

: **OFF** Preokretanje: Snimanje slike u obrnutom položaju.

SCN : NORMAL Scena: Podešavanje kvaliteta slike prikladnog za scene.

WB : AWB Ravnoteža bele boje: Prilagođavanje ravnoteže bele boje u skladu sa željenim postavkama.

EV : ±0.0 AE shift: Prilagođavanje ekspozicije u skladu sa željenim postavkama.

COLOR : VIVID Režim boja: Podešavanje tonova boje slika.

: **ON** Podešavanje snimanja zvuka: Biranje postavki za snimanje zvuka.

: **OFF** Smanjenje buke vetra: Podešavanje automatskog filtriranja zvuka vetra niskog opsega u skladu sa nivoom zvuka prilikom snimanja pomoću ugrađenog mikrofona.

: **20 min** Interval neprekidnog snimanja: Podešavanje intervala neprekidnog snimanja.

Stavke podešavanja povezanih uređaja^{*2}

Postavke povezanih uređaja

- Možete da podesite sledeće stavke.

TC/UB Vremenski kôd/korisnička postavka ^{*4}: Izbor postavke funkcije vremenskog koda/korisničke postavke.

 : **OFF** Infracrveni daljinski upravljač: Podešavanje infracrvenog daljinskog upravljača RMT-845 (prodaje se zasebno).

NTSC → PAL Prebacivanje između režima NTSC/PAL: Izbor postavke, u zavisnosti od TV sistema u zemlji ili regionu gde koristite kameru.

 : **OFF** Automatsko isključivanje: Podešavanje automatskog isključivanja napajanja kamere.

 : **ON** Zvučni signal: Podešavanje zvučnog signala na ON/OFF.

 **FORMAT** Formatiranje ^{*3}: Brisanje svih slika na memorijskoj kartici i vraćanje memorijske kartice u njeno početno stanje.

 Verzija (Kamera): Prikazivanje verzije softvera kamere.

Stavke podešavanja jedinice

Postavke daljinskog upravljača

- Možete da podesite sledeće stavke.

 : **OFF** Rotacija ekrana: Promena smera LCD ekrana i dugmadi UP/DOWN na jedinici.

 : **HI** Svetlina monitora: Podešavanje svetline LCD ekrana jedinice.

 Postavka datuma i vremena: Podešavanje godine/meseca/dana.

GMT : ± 0.0 Časovna zona: Podešavanje časovne zone definisane kao razlika vremena u odnosu na srednje vreme prema Griniču (GMT).



 : **OFF** Letnje računanje vremena: Podešavanje letnjeg računanja vremena.

 Vraćanje podrazumevanih postavki: Vraćanje svih vrednosti postavki jedinice na podrazumevane vrednosti.

 Verzija: Prikazivanje verzije softvera jedinice.

 Režim povezivanja ^{*5}, ^{*6}: Podešavanje broja kamera povezanih sa jedinicom.

 : **OFF** Režim rada u avionu ^{*6}: Podešavanje kamere da se privremeno onemoguće sve funkcije koje se odnose na Wi-Fi funkciju dok ste u avionu.

  Poništavanje mrežnih podešavanja. ^{*1}: Poništavanje mrežnih postavki za višestruku vezu.

*1 Prikazuje se samo u toku višestruke veze.

*2 Prikazuje se samo u toku pojedinačne veze.

*3 Prikazuje se samo kada je umetnuta memorijska kartica.

*4 Prikazuje se samo kada je podešeno na režim za filmove/režim neprekidnog snimanja.

*5 Ne prikazuje se kada je režim rada u avionu podešen na ON.

*6 Ne prikazuje se kada su kamera i jedinica povezani preko Wi-Fi mreže.



Napomena

- Stavke podešavanja kamere se prikazuju samo kada su kamera i jedinica povezani preko Wi-Fi mreže (osim postavki daljinskog upravljača).
- Da biste se vratili iz ekrana za izbor vrednosti postavki na ekran za izbor stavki podešavanja, izaberite ↶.
- Da biste primenili postavku ili vrednost izabranu na ekranu za izbor, izaberite **OK**.

[17] Korišćenje | Menjanje podešavanja | Podešavanja za snimanje

Postavka kvaliteta slike

Podesite rezoluciju slike i brzinu kadrova za snimanje filmova ili neprekidno snimanje.

1. Pritisnite dugme MENU.
 - Prikazaće se spisak stavki podešavanja.
2. Pritisnite dugme UP ili dugme DOWN da biste izabrali  (Postavke za snimanje filma) ili  (Postavke za neprekidno snimanje), pa pritisnite dugme REC/ENTER.
3. Pritisnite dugme UP ili dugme DOWN da biste izabrali  ili **HD 30p 50M** (Postavka kvaliteta slike), a zatim pritisnite dugme REC/ENTER.
4. Pritisnite dugme UP ili dugme DOWN da biste izabrali željenu postavku, pa pritisnite dugme REC/ENTER.

XAVC S 4K (Kada je format za snimanje filma podešen na XAVC S 4K)

4K 30 p 100 M XAVC S 4K 100Mbps

4K 25 p 100 M XAVC S 4K 100Mbps

4K 30 p 60 M XAVC S 4K 60Mbps

4K 25 p 60 M XAVC S 4K 60Mbps

4K 24 p 100 M XAVC S 4K 100Mbps^{*1}

4K 24 p 60 M XAVC S 4K 60Mbps^{*1}

XAVC S HD (Kada je format za snimanje filma podešen na XAVC S HD)

HD 120 p 100 M XAVC S HD 100Mbps

HD 100 p 100 M XAVC S HD 100Mbps

HD 120 p 60 M XAVC S HD 60Mbps

HD 100 p 60 M XAVC S HD 60Mbps

HD 60p50M XAVC S HD 50Mbps

HD 30p50M XAVC S HD 50Mbps

HD 24p50M XAVC S HD 50Mbps*¹

HD 50p50M XAVC S HD 50Mbps

HD 25p50M XAVC S HD 50Mbps

HD 240 p 100 M XAVC S HD 100Mbps

HD 200 p 100 M XAVC S HD 100Mbps

HD 240 p 60 M XAVC S HD 60Mbps

HD 200 p 60 M XAVC S HD 60Mbps

MP4 (Kada je format za snimanje filma podešen na MP4)*²

PS Najviša rezolucija (glatka slika snimljena pri brzini kadrova 2x)

HQ Najviša rezolucija

STD Visoka rezolucija

HS 120 / **HS 100** Visoka brzina snimanja (glatka slika snimljena pri brzini kadrova 4x)

HS 240 / **HS 200** Visoka brzina snimanja (glatka slika snimljena pri brzini kadrova 8x)

SLOW Usporeno snimanje (usporeni snimak snimljen pri brzini kadrova 2x)

SSLOW Vrlo usporeno snimanje (usporeni snimak snimljen pri brzini kadrova 4x)

VGA Standardna rezolucija



*1 Ovo podešavanje je dostupno samo kada je postavka za NTSC/PAL podešena na NTSC.

*2 Brzina kadrova zavisi od postavke za NTSC/PAL.

Napomena

- Brzina kadrova reprodukovane slike koja se prikazuje na LCD ekranu će se promeniti u skladu sa statusom Wi-Fi komunikacije između kamere i jedinice (i razlikuje se od brzine kadrova koja se koristi prilikom snimanja).

Kada snimate filmove, možete da aktivirate smanjenje podrhtavanja kamere.

1. Pritisnite dugme MENU.
 - Prikazaće se spisak stavki podešavanja.
2. Pritisnite dugme UP ili dugme DOWN da biste izabrali  (Postavke za snimanje filma) ili  (Postavke za neprekidno snimanje), pa pritisnite dugme REC/ENTER.
3. Pritisnite dugme UP ili dugme DOWN da biste izabrali : **ON** (SteadyShot), a zatim pritisnite dugme REC/ENTER.
4. Pritisnite dugme UP ili dugme DOWN da biste izabrali sledeću postavku, pa pritisnite dugme REC/ENTER.
 - **ON** : Kamera koristi SteadyShot. (Ugao polja: 120°)
 - **OFF** : Kamera ne koristi SteadyShot. (Ugao polja: 170°)



Napomena

- Ugao polja se menja kada se veličina filma podesi na [VGA].

[19] Korišćenje | Menjanje podešavanja | Podešavanja za snimanje

Postavka ugla polja

Možete da konfigurirate postavku ugla polja na kameri.

1. Pritisnite dugme MENU.
 - Prikazaće se spisak stavki podešavanja.
2. Pritisnite dugme UP ili dugme DOWN da biste izabrali postavku, a zatim pritisnite dugme REC/ENTER.
 - Izaberite postavke u nastavku.
 -  **Postavke za snimanje filma**
 -  **Postavke fotografije**





-  **Postavke snimanja fotografija u intervalima**

3. Pritisnite dugme UP ili dugme DOWN da biste izabrali  : **120°** (Postavka ugla polja), pa pritisnite dugme REC/ENTER.
4. Pritisnite dugme UP ili dugme DOWN da biste izabrali sledeću postavku, pa pritisnite dugme REC/ENTER da biste potvrdili izbor.
 - **120°** : Snimanje sa uglom polja od 120°.
 - **170°** : Snimanje sa uglom polja od 170°.

[20] Korišćenje | Menjanje podešavanja | Podešavanja za snimanje





Preokretanje

Možete da snimate sliku u obrnutom položaju. Funkcija je korisna kada je kamera postavljena u obrnutom položaju.

1. Pritisnite dugme MENU.
 - Prikazaće se spisak stavki podešavanja.
2. Pritisnite dugme UP ili dugme DOWN da biste izabrali postavku, a zatim pritisnite dugme REC/ENTER.
 - Izaberite postavke u nastavku.
 -  **Postavke za snimanje filma**
 -  **Postavke fotografije**
 -  **Postavke snimanja fotografija u intervalima**
 -  **Podešavanje neprekidnog snimanja**
3. Pritisnite dugme UP ili dugme DOWN da biste izabrali  : **OFF** , pa pritisnite dugme REC/ENTER.
4. Pritisnite dugme UP ili dugme DOWN da biste izabrali sledeću postavku, pa pritisnite dugme REC/ENTER.
 - **ON** : Slika se preokreće vertikalno.
 - **OFF** : Slika se ne preokreće vertikalno.







Scena

Možete da izaberete postavku scene.

1. Pritisnite dugme MENU.
 - Prikazaće se spisak stavki podešavanja.
2. Pritisnite dugme UP ili dugme DOWN da biste izabrali postavku, a zatim pritisnite dugme REC/ENTER.
 - Izaberite postavke u nastavku.
 -  **Postavke za snimanje filma**
 -  **Postavke fotografije**
 -  **Postavke snimanja fotografija u intervalima**
 -  **Podešavanje neprekidnog snimanja**
3. Pritisnite dugme UP ili dugme DOWN da biste izabrali **SCN : NORMAL** (Scena), pa pritisnite dugme REC/ENTER.
4. Pritisnite dugme UP ili dugme DOWN da biste izabrali sledeću postavku, a zatim pritisnite dugme REC/ENTER.
 - **NORMAL** : Snimanje slika u standardnom kvalitetu.
 - **WATER** : Snimanje slika u kvalitetu slike prikladnom za plavkaste objekte, poput snimanja u akvarijumima ili pod plavo osvetljenom vodom.

Ravnoteža bele boje

Možete da prilagodite ravnotežu bele boje u skladu sa željenim postavkama.

1. Pritisnite dugme MENU.
 - Prikazaće se spisak stavki podešavanja.
2. Pritisnite dugme UP ili dugme DOWN da biste izabrali postavku, a zatim pritisnite dugme REC/ENTER.
 - Izaberite postavke u nastavku.
 -  **Postavke za snimanje filma**
 -  **Postavke fotografije**
 -  **Postavke snimanja fotografija u intervalima**
 -  **Podešavanje neprekidnog snimanja**
3. Pritisnite dugme UP ili dugme DOWN da biste izabrali **WB : AWB** (Ravnoteža bele boje), pa pritisnite dugme REC/ENTER.
4. Pritisnite dugme UP ili dugme DOWN da biste izabrali sledeću postavku, a zatim pritisnite dugme REC/ENTER.
 - **AWB** : Automatsko prilagođavanje ravnoteže bele boje.
 -  : Podešavanje vrednosti temperature boje (od 2500K do 9900K).
 -  : Korišćenje postavljene ravnoteže bele boje.
 -  **SET** : Postavljanje ravnoteže bele boje u odnosu na okolno svetlo. Postavite u kadar beli predmet kao što je komad papira tako da ispuni ekran pod istim uslovima osvetljavanja kao i objekat koji ćete snimati, a zatim pritisnite dugme REC/ENTER.





[23] Korišćenje | Menjanje podešavanja | Podešavanja za snimanje

AE shift

Možete da prilagodite ekspoziciju u skladu sa željenim postavkama.

1. Pritisnite dugme MENU.
 - Prikazaće se spisak stavki podešavanja.
2. Pritisnite dugme UP ili dugme DOWN da biste izabrali postavku, a zatim

pritisnite dugme REC/ENTER.

- Izaberite postavke u nastavku.
 -  **Postavke za snimanje filma**
 -  **Postavke fotografije**
 -  **Postavke snimanja fotografija u intervalima**
 -  **Podešavanje neprekidnog snimanja**

3. Pritisnite dugme UP ili dugme DOWN da biste izabrali **EV : ±0.0** (AE shift), a zatim pritisnite dugme REC/ENTER.

4. Pritisnite dugme UP ili dugme DOWN da biste izabrali postavku, a zatim pritisnite dugme REC/ENTER.

- Izaberite **±0.0** ako nećete koristiti AE shift.



[24] Korišćenje | Menjanje podešavanja | Podešavanja za snimanje

Režim boja

Možete da podesite tonove boja na slici u toku snimanja filma ili neprekidnog snimanja.

1. Pritisnite dugme MENU.

- Prikazaće se spisak stavki podešavanja.

2. Pritisnite dugme UP ili dugme DOWN da biste izabrali  (Postavke za snimanje filma) ili  (Postavke za neprekidno snimanje), pa pritisnite dugme REC/ENTER.

3. Pritisnite dugme UP ili dugme DOWN da biste izabrali **COLOR: VIVID** (Režim boja), pa pritisnite dugme REC/ENTER.

4. Pritisnite dugme UP ili dugme DOWN da biste izabrali sledeću postavku, a zatim pritisnite dugme REC/ENTER.



- **NUTRL** : Snimanje u prirodnim bojama koje je lako ispraviti u toku uređenja slike posle snimanja.

- **VIVID** : Snimanje u živopisnim bojama koje obezbeđuju pojačan utisak realnosti.

[25] Korišćenje | Menjanje podešavanja | Podešavanja za snimanje

Format filma

Izbor formata filma za snimanje filma ili neprekidno snimanje.

1. Pritisnite dugme MENU.
 - Prikazaće se spisak stavki podešavanja.
2. Pritisnite dugme UP ili dugme DOWN da biste izabrali  (Postavke za snimanje filma) ili  (Postavke za neprekidno snimanje), pa pritisnite dugme REC/ENTER.
3. Pritisnite dugme UP ili dugme DOWN da biste izabrali  : **MP4** (Format filma), a zatim pritisnite dugme REC/ENTER.
4. Pritisnite dugme UP ili dugme DOWN da biste izabrali sledeću postavku, a zatim pritisnite dugme REC/ENTER.
 - **XAVC S 4K** : Snimanje u formatu 4K (XAVC S).
 - **XAVC S HD** : Snimanje u formatu HD (XAVC S).
 - **MP4** : Snimanje u formatu MP4.
Izaberite ovu postavku kada kopirate slike na pametni telefon ili ih otpremate na veb-sajt.



Napomena

- Kada izaberete format za snimanje filma, podesite postavku kvaliteta slike.

[26] Korišćenje | Menjanje podešavanja | Podešavanja za snimanje

Podešavanje snimanja zvuka



Uključivanje/isključivanje snimanja zvuka.

1. Pritisnite dugme MENU.
 - Prikazaće se spisak stavki podešavanja.
2. Pritisnite dugme UP ili dugme DOWN da biste izabrali  (Postavke za snimanje filma) ili  (Postavke za neprekidno snimanje), pa pritisnite dugme REC/ENTER.
3. Pritisnite dugme UP ili dugme DOWN da biste izabrali  : **ON** (Podešavanje snimanja zvuka), pa pritisnite dugme REC/ENTER.
4. Pritisnite dugme UP ili dugme DOWN da biste izabrali sledeću postavku, a zatim pritisnite dugme REC/ENTER.
 - **ON**: Zvuk se snima prilikom snimanja filma.
 - **OFF**: Zvuk se ne snima prilikom snimanja filma.

[27] Korišćenje | Menjanje podešavanja | Podešavanja za snimanje

Smanjenje buke vetra

Ova funkcija automatski smanjuje buku vetra prilikom snimanja pomoću ugrađenog mikrofona.

1. Pritisnite dugme MENU.
 - Prikazaće se spisak stavki podešavanja.
2. Pritisnite dugme UP ili dugme DOWN da biste izabrali  (Postavke za snimanje filma) ili  (Postavke za neprekidno snimanje), pa pritisnite dugme REC/ENTER.
3. Pritisnite dugme UP ili dugme DOWN da biste izabrali  : **OFF** (Smanjenje buke vetra), pa pritisnite dugme REC/ENTER.
4. Pritisnite dugme UP ili dugme DOWN da biste izabrali sledeću postavku, a



zatim pritisnite dugme REC/ENTER.

- **OFF**: Buka vetra se ne smanjuje.
- **ON**: Filtrira se niski opseg da se smanji buka vetra.

[28] Korišćenje | Menjanje podešavanja | Podešavanja za snimanje

Promena režima fotografisanja

Kada snimate fotografije, možete da izaberete pojedinačno okidanje ili neprekidno okidanje.

- Pojedinačno okidanje i neprekidno okidanje možete da podesite samo kad snimate fotografije.
1. Pritisnite dugme MENU.
 - Prikazaće se spisak stavki podešavanja.
 2. Pritisnite dugme UP ili dugme DOWN da biste izabrali  (Postavke fotografije) – **DRIVE** : (Promena režima fotografisanja), pa pritisnite dugme REC/ENTER.
 3. Pritisnite dugme UP ili dugme DOWN da biste izabrali sledeću postavku, a zatim pritisnite dugme REC/ENTER.
 - **Pojedinačno okidanje (Jedan snimak)**: Snimanje jedne fotografije.
 -  **Neprekidno okidanje velikom brzinom**: Neprekidno snimanje brzinom kadrova i u trajanju određenom prilikom podešavanja intervala snimanja fotografija.
 -  **Motion shot LE**: Automatsko kreiranje jedne kompozitne fotografije od slika koje su snimljene neprekidno brzinom kadrova i u trajanju određenom prilikom podešavanja intervala snimanja fotografija.

Napomena



- Nakon snimanja u režimu uzastopnog snimanja velikom brzinom ili režimu Motion Shot LE, potrebno je određeno vreme obrade tokom kojeg nećete moći da

upravljate kamerom.

[29] Korišćenje | Menjanje podešavanja | Podešavanja za snimanje

Interval snimanja fotografija

Možete da izaberete postavku za neprekidno snimanje koja će se koristiti u režimu uzastopnog snimanja velikom brzinom ili režimu Motion Shot LE.



1. Pritisnite dugme MENU.
 - Prikazaće se spisak stavki podešavanja.
2. Pritisnite dugme UP ili dugme DOWN da biste izabrali  (Postavke fotografije) – : **10fps 1s** (Interval snimanja fotografija), pa pritisnite dugme REC/ENTER.
3. Pritisnite dugme UP ili dugme DOWN da biste izabrali sledeću postavku, a zatim pritisnite dugme REC/ENTER.
 - **10fps 1s** :
Snimanje ukupno 10 fotografija tokom jedne sekunde brzinom od 10 fotografija u sekundi. Prikladno za snimanje objekata koji se brzo kreću.
 - **8 fps 1s** :
Snimanje ukupno 10 fotografija tokom 1,25 sekundi brzinom od 8 fotografija u sekundi. Prikladno za snimanje objekata koji se brzo kreću.
 - **5 fps 2s** :
Snimanje ukupno 10 fotografija tokom 2 sekunde brzinom od 5 fotografija u sekundi. Prikladno za snimanje dinamičnih objekata.
 - **2 fps 5s** :
Snimanje ukupno 10 fotografija tokom 5 sekundi brzinom od 2 fotografije u sekundi. Prikladno za snimanje objekata koji se sporo kreću.

Napomena

- [10fps], [8fps], [5fps] i [2fps] su procenjene maksimalne brzine. Maksimalna brzina možda neće biti dostignuta u zavisnosti od uslova snimanja.

Tajmer odloženog okidanja

Možete da podesite tajmer odloženog okidanja kada snimate fotografiju.

1. Pritisnite dugme MENU.
 - Prikazaće se spisak stavki podešavanja.
2. Pritisnite dugme UP ili dugme DOWN da biste izabrali  (Postavke fotografije) – : **OFF** (Tajmer odloženog okidanja), pa pritisnite dugme REC/ENTER.
3. Pritisnite dugme UP ili dugme DOWN da biste izabrali sledeću postavku, a zatim pritisnite dugme REC/ENTER.
 - **OFF**: Ne koristi se tajmer odloženog okidanja.
 - **2 sec**: Tajmer odloženog okidanja se podešava da se aktivira kroz 2 sekunde.
 - **10 sec**: Tajmer odloženog okidanja se podešava da se aktivira kroz 10 sekundi.



Napomena

- Tajmer odloženog okidanja ne možete da koristite tokom snimanja filmova.
- Funkcija tajmera odloženog okidanja je omogućena dok se ne otkaže. Podesite tajmer odloženog okidanja na : **OFF** kada završite sa korišćenjem.

Snimanje fotografija u intervalima

Možete da izaberete protok vremena za snimanje fotografija u intervalima.

1. Pritisnite dugme MENU.
 - Prikazaće se spisak stavki podešavanja.

2. Pritisnite dugme UP ili dugme DOWN da biste izabrali  (Postavke snimanja fotografija u intervalima) –  : **2 sec** (Snimanje fotografija u intervalima), pa pritisnite dugme REC/ENTER.
3. Pritisnite dugme UP ili dugme DOWN da biste izabrali sledeću postavku, a zatim pritisnite dugme REC/ENTER.
 - **1 sec** : Nastavljanje snimanja fotografija u intervalima od oko 1 sekunde.
 - **2 sec** : Nastavljanje snimanja fotografija u intervalima od oko 2 sekunde.
 - **5 sec** : Nastavljanje snimanja fotografija u intervalima od oko 5 sekundi.
 - **10 sec** : Nastavljanje snimanja fotografija u intervalima od oko 10 sekundi.
 - **30 sec** : Nastavljanje snimanja fotografija u intervalima od oko 30 sekundi.
 - **60 sec** : Nastavljanje snimanja fotografija u intervalima od oko 60 sekundi.



Napomena

- Prva fotografija se snima neposredno po početku snimanja, bez čekanja da se dovrši podešeni interval. Druga i sve ostale fotografije se snimaju u podešenim intervalima.

[32] Korišćenje | Menjanje podešavanja | Podešavanja za snimanje

Vreme neprekidnog snimanja

Podešava se ograničenje neprekidnog snimanja.

1. Pritisnite dugme MENU.
 - Prikazaće se spisak stavki podešavanja.
2. Pritisnite dugme UP ili dugme DOWN da biste izabrali  (Podešavanje neprekidnog snimanja) –  : **20 min** (Interval neprekidnog snimanja), pa pritisnite dugme REC/ENTER.
3. Pritisnite dugme UP ili dugme DOWN da biste izabrali sledeću postavku, a zatim pritisnite dugme REC/ENTER.
 -  : Podešavanje ograničenja vremena neprekidnog snimanja na oko 5



5 min
minuta.

- **20 min** : Podešavanje ograničenja vremena neprekidnog snimanja na oko 20 minuta.
- **60 min** : Podešavanje ograničenja vremena neprekidnog snimanja na oko 60 minuta.
- **120 min** : Podešavanje ograničenja vremena neprekidnog snimanja na oko 120 minuta.
- **∞ min** : Ne podešava se ograničenje vremena neprekidnog snimanja.

[33] Korišćenje | Menjanje podešavanja | Postavke povezanih uređaja

Vremenski kôd/Korisnička postavka

Funkciju vremenskog koda/korisničke postavke možete da koristite kad je režim snimanja podešen na režim za filmove i format za snimanje filma je podešen na XAVC S.

1. Pritisnite dugme MENU.
 - Prikazaće se spisak stavki podešavanja.
2. Pritisnite dugme UP ili dugme DOWN da biste izabrali  (Postavke povezanih uređaja) ili **TC/UB** (Vremenski kôd/Korisnička postavka), pa pritisnite dugme REC/ENTER.
3. Pritisnite dugme UP ili dugme DOWN da biste izabrali postavku, a zatim pritisnite dugme REC/ENTER.
 - **TC PRESET**  : Podešavanje vremenskog koda.
 - **UB PRESET**  : Podešavanje korisničke postavke.
 - **TC FORMAT**: Izbor metode snimanja vremenskog koda.
 - **TC RUN**: Podešavanje načina napredovanja vremenskog koda.
 - **TC MAKE**: Podešavanje snimanja novog podešenog vremenskog koda na medij za snimanje ili podešavanje snimanja novog vremenskog koda redom od poslednjeg vremenskog koda na mediju za snimanje.

- **UB TIME REC:** Podešavanje opcije snimanja vremena kao korisničke postavke.

Postavljanje vremenskog koda/korisničke postavke

Pritisnite dugme UP ili dugme DOWN da biste izabrali vrednost, a zatim pritisnite dugme REC/ENTER.

Kada se navedena radnja obavi četiri puta, podešavaju se četiri dvocifrena broja i prikaz se prebacuje na sliku uživo.

- Vremenski kôd možete da izaberete iz sledećeg opsega.
 - Kada izaberete 30p ili 60p
00:00:00:00 (podrazumevano) – 23:59:59:29
 - Kada izaberete 25p ili 50p
00:00:00:00 (podrazumevano) – 23:59:59:24
 - Kada izaberete 24p
00:00:00:00 (podrazumevano) – 23:59:59:23
Možete da podesite poslednje dve cifre vremenskog koda za kadrove tako da je broj deljiv sa 4, između 0 i 23.
- Korisnička postavka možete da izaberete iz sledećeg opsega.
 - 00:00:00:00 (podrazumevano) – FF:FF:FF:FF

Stavke podešavanja vremenskog koda

- Možete da podesite stavke u nastavku.
 - **TC FORMAT**
FORMT : DF : Snimanje vremenskog koda u tačnim koracima.
FORMT : NDF : Snimanje vremenskog koda u približnim koracima.
Kada je TV sistem podešen na [PAL], format se ne prikazuje jer je vremenski kôd fiksiran na [NDF].
 - **TC RUN**
RUN : FREE : Vremenski kôd napreduje redom, bez obzira na način rada kamere.
RUN : REC : Vremenski kôd napreduje samo u toku snimanja XAVC S filmova, a njegovo snimanje započinje redom od vremenskog koda sa poslednje snimljene slike.
 - **TC MAKE**
MAKE : PRESET : Novi podešeni vremenski kôd se snima na medij za snimanje.
MAKE : REGEN : Poslednji vremenski kôd sa prethodnog snimka se učitava sa medija za snimanje i novi vremenski kôd se snima redom od poslednjeg vremenskog koda.

Stavke podešavanja korisničke postavke

- Možete da podesite stavke u nastavku.
 - **UB TIME REC**

🕒 **REC : ON** : Vreme se snima kao korisnička postavka.

🕒 **REC : OFF** : Vreme se ne snima kao korisnička postavka.

Vraćanje postavki na početne vrednosti

Sve vrednosti se postavljaju na 00 ako pritisnete dugme DISP kada je izabrano [TC PRESET] ili [UB PRESET]. Sve vrednosti mogu da se ponište ako ponovo pritisnete dugme REC/ENTER.

Napomena

- Vremenski kôd/korisnička postavka može da se podesi samo u režimu za filmove.
- Kada jedinica nije povezana sa kamerom preko Wi-Fi mreže, ne možete menjati podešavanja u kameri.
- Da biste se vratili iz ekrana za izbor vrednosti postavki na ekran za izbor stavki podešavanja, izaberite ↶.
- Da biste primenili postavku ili vrednost izabranu na ekranu za izbor, izaberite **OK**.

Savet

- **O vremenskom kodu**



Vremenski kôd je korisna funkcija za napredno uređivanje slika, koje snima sate/minute/sekunde/kadrove u podacima o slici.

Kada je TV sistem podešen na [NTSC] i brzina kadrova je 30p ili 60p, dolazi do razlike između stvarnog vremena i vremenskog koda tokom dužih perioda snimanja zato što postoji neznatna razlika između broja kadrova u sekundi vremenskog koda i stvarne učestalosti kadrova signala NTSC slike. Tačni korak ispravlja tu razliku da bi se obezbedilo da se vremenski kôd podudara sa stvarnim vremenom. Prvi brojevi kadrova (prva 2 broja kadra za 30p ili prva 4 broja kadra za 60p) uklanjaju se svakog minuta osim svakog desetog minuta. Vremenski kôd bez ove korekcije naziva se približni korak.

- **O korisničkoj postavci**

Korisnička postavka je funkcija koja može da snima informacije (osmocifreni heksadecimalni brojevi) kao što su datum/vreme/broj scene. Ova funkcija je korisna za uređivanje filmova kreiranih pomoću dve ili više kamera.

Možete započeti/zaustaviti snimanje i vratiti vremenski kôd na početne vrednosti pomoću infracrvenog daljinskog upravljača (RMT-845 (prodaje se zasebno)).

1. Pritisnite dugme MENU.
 - Prikazaće se spisak stavki podešavanja.
2. Pritisnite dugme UP ili dugme DOWN da biste izabrali  (Postavke povezanih uređaja) –  : **OFF** (Infracrveni daljinski upravljač), pa pritisnite dugme REC/ENTER.
3. Pritisnite dugme UP ili dugme DOWN da biste izabrali sledeću postavku, a zatim pritisnite dugme REC/ENTER.
 - **ON** : Omogućava vam da upravljate kamerom pomoću infracrvenog daljinskog upravljača.
 - **OFF** : Sprečava upravljanje kamerom pomoću infracrvenog daljinskog upravljača.

Napomena

- Za korišćenje ove funkcije potreban je infracrveni daljinski upravljač RMT-845 (prodaje se zasebno). Kupite ga u Sony servisnom centru.
- Pomoću daljinskog upravljača RMT-845 (prodaje se zasebno) možete da upravljate samo sledećim postavkama. Ostale postavke ne mogu da se koriste.
 - Poništavanje vremenskog koda.
 - Početak/zaustavljanje snimanja.

[35] Korišćenje | Menjanje podešavanja | Postavke povezanih uređaja

Prebacivanje između režima NTSC/PAL

Možete da izaberete postavku režima NTSC/PAL, u zavisnosti od TV sistema u zemlji ili regionu gde koristite kameru.

1. Pritisnite dugme MENU.
 - Prikazaće se spisak stavki podešavanja.

2. Pritisnite dugme UP ili dugme DOWN da biste izabrali  (Postavke povezanih uređaja) – **NTSC → PAL** (Prebacivanje između režima NTSC/PAL), pa pritisnite dugme REC/ENTER.
3. Pritisnite dugme UP ili dugme DOWN da biste izabrali sledeću postavku, a zatim pritisnite dugme REC/ENTER.
 - **PAL → NTSC** : Izaberite ovu postavku kada je TV sistem NTSC
 - **NTSC → PAL** : Izaberite ovu postavku kada je TV sistem PAL



Napomena

- Kada promenite postavku na jedinici, kamera i jedinica će prekinuti vezu i kamera će se automatski ponovo pokrenuti. Kada se ponovno pokretanje kamere dovrši, jedinica i kamera će se automatski povezati.
- Da biste se vratili iz ekrana za izbor vrednosti postavki na ekran za izbor stavki podešavanja, izaberite .
- Da biste primenili postavku ili vrednost izabranu na ekranu za izbor, izaberite **OK**.

[36] Korišćenje | Menjanje podešavanja | Postavke povezanih uređaja

Automatsko isključivanje

Možete da podesite opciju automatskog isključivanja kamere u zavisnosti od podešenog vremena.

1. Pritisnite dugme MENU.
 - Prikazaće se spisak stavki podešavanja.
2. Pritisnite dugme UP ili dugme DOWN da biste izabrali  (Postavke povezanih uređaja) – :OFF (Automatsko isključivanje), pa pritisnite dugme REC/ENTER.
3. Pritisnite dugme UP ili dugme DOWN da biste izabrali sledeću postavku, a zatim pritisnite dugme REC/ENTER.
 - **10 sec** : Napajanje se isključuje kroz oko 10 sekundi.

- **20 sec** : Napajanje se isključuje kroz oko 20 sekundi.
- **60 sec** : Napajanje se isključuje kroz oko 60 sekundi.
- **OFF** : Funkcija automatskog isključivanja se ne koristi.



Napomena

- Automatsko isključivanje nije dostupno u toku Wi-Fi veze.
- Kada jedinica nije povezana sa kamerom preko Wi-Fi mreže, ne možete menjati podešavanja u kameri.

[37] Korišćenje | Menjanje podešavanja | Postavke povezanih uređaja

Zvučni signal

Možete da podesite zvučno obaveštenje pri upravljanju kamerom.

1. Pritisnite dugme MENU.
 - Prikazaće se spisak stavki podešavanja.
2. Pritisnite dugme UP ili dugme DOWN da biste izabrali  (Postavke povezanih uređaja) – : **ON** (Zvučni signal), pa pritisnite dugme REC/ENTER.
3. Pritisnite dugme UP ili dugme DOWN da biste izabrali sledeću postavku, a zatim pritisnite dugme REC/ENTER.
 - **ON** : Svi zvukovi koji će se čuti pri korišćenju su omogućeni.
 - **OFF** : Svi zvukovi koji će se čuti pri korišćenju su onemogućeni.
 - **SILENT** : Zvukovi se emituju samo pri sledećim radnjama.
 - uključivanje napajanja
 - početak snimanja
 - zaustavljanje snimanja
 - pritisnut je okidač
 - izabrana je onemogućena radnja ili je došlo do greške
 - zvučni signal potvrde uspostavljanja Wi-Fi veze



Napomena

- Kada jedinica nije povezana sa kamerom preko Wi-Fi mreže, ne možete menjati podešavanja u kameri.

[38] Korišćenje | Menjanje podešavanja | Postavke povezanih uređaja

Formatiranje

Možete da izbrisete sve filmove i fotografije na mediju i da ih vratite u početno stanje.

1. Pritisnite dugme MENU.
 - Prikazaće se spisak stavki podešavanja.
2. Pritisnite dugme UP ili dugme DOWN da biste izabrali  (Postavke povezanih uređaja) –  **FORMAT** (Formatiranje), pa pritisnite dugme REC/ENTER.
 - Formatiranje je završeno.
 - Da biste otkazali formatiranje, izaberite  (Nazad), a zatim pritisnite dugme REC/ENTER.



Napomena

- Pre formatiranja, sačuvajte važne slike na uređajima kao što je računar.
- Kada jedinica nije povezana sa kamerom preko Wi-Fi mreže, ne možete menjati podešavanja u kameri.
- Da biste se vratili iz ekrana za izbor vrednosti postavki na ekran za izbor stavki podešavanja, izaberite .
- Da biste primenili postavku ili vrednost izabranu na ekranu za izbor, izaberite **OK**.

[39] Korišćenje | Menjanje podešavanja | Postavke povezanih uređaja

Verzija (Kamera)



Prikazuje se verzija softvera kamere.

1. Pritisnite dugme MENU.
 - Prikazaće se spisak stavki podešavanja.
2. Pritisnite dugme UP ili dugme DOWN da biste izabrali  (Postavke povezanih uređaja) –  (Verzija), pa pritisnite dugme REC/ENTER.

[40] Korišćenje | Menjanje podešavanja | Postavke daljinskog upravljača

Rotiranje displeja

Možete da rotirate LCD ekran i promenite dugme UP i dugme DOWN na jedinici. Koristite rotiranje displeja kada kaiš nosite na desnom ručnom zglobu.



1. Pritisnite dugme MENU.
 - Prikazaće se spisak stavki podešavanja.
2. Pritisnite dugme UP ili dugme DOWN da biste izabrali  (Postavke daljinskog upravljača) – ,: **ON** (Rotacija ekrana), pa pritisnite dugme REC/ENTER.
3. Pritisnite dugme UP ili dugme DOWN da biste izabrali sledeću postavku, a zatim pritisnite dugme REC/ENTER.
 - **ON**: Ekran se rotira.
 - **OFF (podrazumevano)**: Ekran se ne rotira.

[41] Korišćenje | Menjanje podešavanja | Postavke daljinskog upravljača

Svetlina monitora

Možete da podesite svetlinu LCD ekrana.

1. Pritisnite dugme MENU.

- Prikazaće se spisak stavki podešavanja.
2. Pritisnite dugme UP ili dugme DOWN da biste izabrali  (Postavke daljinskog upravljača) –  : **HI** (Svetlina monitora), pa pritisnite dugme REC/ENTER.
 3. Pritisnite dugme UP ili dugme DOWN da biste izabrali sledeću postavku, a zatim pritisnite dugme REC/ENTER.
 - **HI (podrazumevano):** Svetlo
 - **LO** : Tamno



Napomena

- Svetlinu monitora ne možete da podešavate kada se napajanje snabdeva sa Multi/Mikro USB priključka. Tada je podešavanje fiksirano na „Svetlo“.

[42] Korišćenje | Menjanje podešavanja | Podešavanja daljinskog upravljača

Postavka datuma i vremena/časovne zone/letnjeg računanja vremena

Možete da podesite format prikazivanja datuma i vremena, časovne zone i letnjeg računanja vremena.

1. Pritisnite dugme MENU.
 - Prikazaće se spisak stavki podešavanja.
2. Pritisnite dugme UP ili dugme DOWN da biste izabrali  (Postavke daljinskog upravljača), pa pritisnite dugme REC/ENTER.
3. Pritisnite dugme UP ili dugme DOWN da biste izabrali sledeću postavku, a zatim pritisnite dugme REC/ENTER.
 -  **Postavka datuma i vremena:** Podešavanje formata prikaza datuma. Pritisnite dugme UP ili dugme DOWN da biste izabrali format prikaza datuma, a zatim pritisnite dugme REC/ENTER. Pritisnite dugme UP ili dugme DOWN da biste podesili datum i vreme, pa pritisnite dugme REC/ENTER. Formati prikaza datuma koje možete izabrati su navedeni u nastavku.

- **Y-M-D**: Godina-Mesec-Dan
 - **M(Eng)-D-Y**: Mesec (na engleskom)-Dan-Godina
 - **M-D-Y**: Mesec-Dan-Godina
 - **D-M-Y**: Dan-Mesec-Godina
- **GMT : ± 0.0 Časovna zona**: Podešavanje časovne zone definisane kao razlika vremena u odnosu na srednje vreme prema Griniču (GMT). Pritisnite dugme UP ili dugme DOWN da biste izabrali format vremensku razliku, a zatim pritisnite dugme REC/ENTER.
 -  **OFF Postavka letnjeg računanja vremena**: Podešavanje letnjeg računanja vremena. Pritisnite dugme UP ili dugme DOWN da biste izabrali postavku letnjeg računanja vremena, pa pritisnite dugme REC/ENTER.



Napomena

- Da biste se vratili iz ekrana za izbor vrednosti postavki na ekran za izbor stavki podešavanja, pritisnite dugme MENU.
- Da biste primenili postavku ili vrednost izabranu na ekranu za izbor, izaberite **OK**.
- Ako povežete kameru u stilu objektiva (serija QX) ili HDR-AZ1, postavka datuma na jedinici se automatski odražava na kameru.

[43] Korišćenje | Menjanje podešavanja | Podešavanja daljinskog upravljača

Vraćanje postavki na početne vrednosti

Postavke jedinice možete da vratite na njihove podrazumevane vrednosti. Čak i kada aktivirate komandu [RESET], slike se neće izbrisati.

- Postavke kamere se ne vraćaju u početne vrednosti.
1. Pritisnite dugme MENU.
 - Prikazaće se spisak stavki podešavanja.
 2. Pritisnite dugme UP ili dugme DOWN da biste izabrali  (Postavke daljinskog upravljača) –  (Vraćanje podrazumevanih postavki), pa pritisnite dugme REC/ENTER.

3. Pritisnite dugme UP ili dugme DOWN da biste izabrali postavku, a zatim pritisnite dugme REC/ENTER.



Napomena

- Da biste se vratili iz ekrana za izbor vrednosti postavki na ekran za izbor stavki podešavanja, izaberite .
- Da biste primenili postavku ili vrednost izabranu na ekranu za izbor, izaberite **OK**.

[44] Korišćenje | Menjanje podešavanja | Podešavanja daljinskog upravljača

Verzija



Prikazuje se verzija softvera jedinice.

1. Pritisnite dugme MENU.
 - Prikazaće se spisak stavki podešavanja.
2. Pritisnite dugme UP ili dugme DOWN da biste izabrali  (Postavke daljinskog upravljača) –  (Verzija), pa pritisnite dugme REC/ENTER.





[45] Korišćenje | Menjanje podešavanja | Podešavanja daljinskog upravljača

Režim povezivanja

Podesite broj kamera koje želite da povežete sa jedinicom.

1. Pritisnite dugme MENU.
 - Prikazaće se spisak stavki podešavanja.
2. Pritisnite dugme UP ili dugme DOWN da biste izabrali  (Postavke daljinskog upravljača) –   (Režim povezivanja), pa pritisnite dugme REC/ENTER.

3. Pritisnite dugme UP ili dugme DOWN da biste izabrali sledeću postavku, a zatim pritisnite dugme REC/ENTER.

- ..... (**podrazumevano**): Pojedinačna veza
- ..... : Višestruka veza

Napomena

- Ne možete podešavati ovu postavku dok je jedinica povezana sa kamerom preko Wi-Fi mreže.

[46] Korišćenje | Menjanje podešavanja | Podešavanja daljinskog upravljača



Režim rada u avionu

Možete privremeno da onemogućite sve funkcije koje se odnose na Wi-Fi kada se ukrcavate u avion i u sličnim prilikama.

- Kada se ukrcavate u avion, podesite režim rada u avionu na ON i podesite Wi-Fi režim u kameri na OFF.

1. Pritisnite dugme MENU.

- Prikazaće se spisak stavki podešavanja.

2. Pritisnite dugme UP ili dugme DOWN da biste izabrali  (Postavke daljinskog upravljača) –  : **OFF** (Režim rada u avionu), pa pritisnite dugme REC/ENTER.

3. Pritisnite dugme UP ili dugme DOWN da biste izabrali sledeću postavku, a zatim pritisnite dugme REC/ENTER.





- **ON** : Funkcija Wi-Fi je onemogućena.
- **OFF (podrazumevano)**: Funkcija Wi-Fi je omogućena.

Napomena

- Ne možete podešavati ovu postavku dok je jedinica povezana sa kamerom preko Wi-Fi mreže.

Poništavanje mrežnih podešavanja

Mrežne postavke za višestruku vezu mogu da se ponište.



1. Pritisnite dugme MENU.
 - Prikazaće se spisak stavki podešavanja.
2. Pritisnite dugme UP ili dugme DOWN da biste izabrali  (Postavke daljinskog upravljača) –   (Poništavanje mrežnih podešavanja), pa pritisnite dugme REC/ENTER.
3. Pritisnite dugme UP ili dugme DOWN da biste izabrali **OK**, a zatim pritisnite dugme REC/ENTER.
 - Kada budete podešavali višestruku vezu nakon što ste poništili mrežna podešavanja, od vas će biti zatraženo da ponovo registrujete uređaje iako su oni već bili registrovani.
 - Ako je na ekranu za potvrdu izabrano  (Nazad), poništavanje se otkazuje.

Napomena



- Ne možete da poništite mrežne postavke u režimu pojedinačne veze.
- Da biste se vratili iz ekrana za izbor vrednosti postavki na ekran za izbor stavki podešavanja, izaberite  (Nazad).
- Da biste primenili postavku ili vrednost izabranu na ekranu za izbor, izaberite **OK**.

Reprodukcija slike

Na jedinici možete da reprodukujete slike snimljene kamerom.
Postupak u nastavku objašnjava kako se reprodukuju filmovi.

1. Pritisnite dugme MENU na ekranu za izbor režima snimanja.
2. Pritisnite dugme UP ili dugme DOWN da biste izabrali  →  (Reprodukcija na jedinici), a zatim pritisnite dugme REC/ENTER.
3. Pritisnite dugme UP ili dugme DOWN da biste izabrali sliku, a zatim pritisnite dugme REC/ENTER.
 - Pokrenuće se reprodukcija.

Povratak u režim snimanja

Pritisnite dugme MENU, dugme UP ili dugme DOWN da biste izabrali  →  (Režim snimanja), a zatim pritisnite dugme REC/ENTER.

Napomena

- Zvuk ne može da se reprodukuje.
- Brzina kadrova reprodukovane slike koja se prikazuje na LCD ekranu jedinice će se promeniti u skladu sa statusom Wi-Fi komunikacije između kamere i jedinice. Ta brzina se razlikuje od brzine kadrova u toku snimanja.

Savet

- U toku reprodukcije filma možete da koristite sledeće radnje.
 - Brzo premotavanje unazad: Pritisnite dugme UP.
 - Brzo premotavanje unapred: Pritisnite dugme DOWN.
 - Pauza: Pritisnite dugme REC/ENTER.

[49] Korišćenje | Pregledanje | Menjanje indikatora na ekranu

Menjanje indikatora na ekranu

Kada je jedinica povezana sa kamerom preko Wi-Fi mreže, pritiskom na dugme DISP menjaćete prikaz na LCD ekranu kao što je prikazano u nastavku.

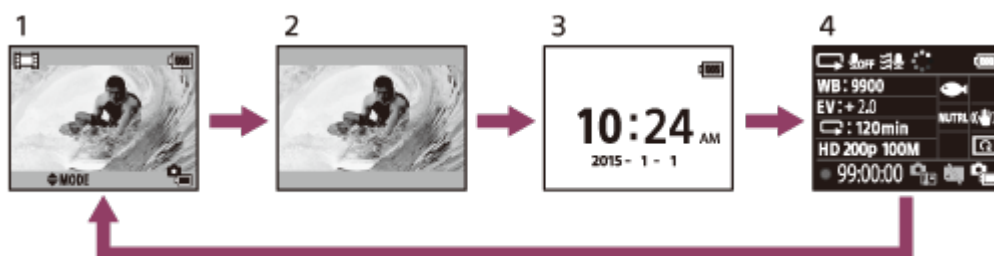





1. Prikaz uživo (vide se ikone)
2. Prikaz uživo (ikone se ne vide)
3. Prikaz sata
4. Informacije o snimanju (dostupno samo u toku pojedinačne veze)
 - Ekran je isključen u toku višestruke veze.

[50] Korišćenje | Pregledanje | Brisanje slika

Brisanje slika

Brisanje nepotrebnih slika sačuvanih na memorijskoj kartici kamere.

1. Pritisnite dugme MENU na ekranu za izbor režima snimanja.
2. Pritisnite dugme UP ili dugme DOWN da biste izabrali    (Reprodukcija na jedinici), a zatim pritisnite dugme REC/ENTER.
3. Pritisnite dugme UP ili dugme DOWN da biste izabrali sliku, a zatim pritisnite dugme MENU.
4. Izaberite  (Brisanje), pa pritisnite dugme REC/ENTER.
5. Izaberite **OK** na ekranu za potvrdu i pritisnite dugme REC/ENTER.
 - Izabrana slika se briše.

Napomena

- Slike možete da brišete samo u pojedinačnoj vezi.
- Svaku sliku možete da izbrišete jednom. Ne možete da izbrišete više slika odjednom.
- Kada želite da izbrišete sve slike, formatirajte memorijsku karticu.

[51] Korišćenje | Ostalo | Mere opreza

Održavanje

Nemojte koristiti/skladištiti jedinicu na sledećim mestima

- Na veoma toplim, hladnim ili vlažnim mestima
Na mestima kao što je automobil parkiran na suncu, kućište jedinice bi moglo da se deformiše i to bi moglo da izazove kvar.
- Na direktnom sunčevom svetlu ili blizu grejača (mesta neprikladna za skladištenje)
Kućište jedinice može da izbledi i deformiše se, a to može da izazove kvar.
- Na mestima podložnim jakim vibracijama
- U blizini jakih magnetnih polja
- U blizini lokacije koja generiše jake radio-talase ili emituje radijaciju
- Na peskovitim ili prašnjavim mestima
Pazite da pesak ili prašina ne dospeju u unutrašnjost jedinice. To bi moglo da izazove kvar jedinice, koji u nekim slučajevima može biti nepopravljiv.

[52] Korišćenje | Ostalo | Mere opreza

O kondenzaciji vlage

Ako jedinicu direktno unesete iz hladnog u toplo mesto, može da dođe do kondenzacije vlage unutar jedinice ili na njenoj spoljnoj strani. Ta kondenzacija vlage može da izazove kvar jedinice.

Ako dođe do kondenzacije vlage

Isključite jedinicu i sačekajte oko sat vremena da vlaga ispari.

Napomena o kondenzaciji vlage

Vlaga može da se kondenzuje kad jedinicu unesete sa hladnog mesta na toplo mesto (ili obrnuto) ili kad je koristite na vlažnom mestu, kao što je to pokazano u nastavku.

- Kad unesete jedinicu sa skijališta u neko toplo mesto
- Kada iznesete jedinicu iz klimatizovanog automobila ili prostorije na vrelo mesto napolju
- Kada koristite jedinicu posle oluje ili pljuska
- Kada jedinicu koristite na vrelom i vlažnom mestu

Kako da izbegnete kondenzaciju vlage

Kada jedinicu unosite sa hladnog mesta na toplo mesto, stavite je u plastičnu kesu i

čvrsto je zatvorite. Uklonite plastičnu kesu tek kada temperatura vazduha u njoj dostigne temperaturu okruženja (posle oko jednog sata).

[53] Korišćenje | Ostalo | Mere opreza

O nošenju

- Nemojte sedeti na stolicu ili neko drugo mesto sa jedinicom u zadnjem džepu pantalona ili suknje, jer bi to moglo dovesti do kvara ili oštećenja jedinice.
-

[54] Korišćenje | Ostalo | Mere opreza

O radnim temperaturama

- Kamera je osmišljena za korišćenje na temperaturama između $-10\text{ }^{\circ}\text{C}$ i $+40\text{ }^{\circ}\text{C}$. Ne preporučuje se snimanje na izuzetno hladnim ili vrelim mestima na kojima temperatura izlazi iz tog opsega.
 - LCD ekran i kućište mogu da postanu topli u toku korišćenja. To nije kvar.
-

[55] Korišćenje | Ostalo | Mere opreza

Održavanje LCD ekrana

O LCD ekranu

- Ne ostavljajte LCD ekran tako da bude okrenut direktno ka suncu, jer ga to može oštetiti. Budite pažljivi kad ostavljate jedinicu blizu prozora.
- Ako jedinicu koristite na hladnom mestu, na LCD ekranu mogu da se pojave vodoravne linije ili „razmazana“ slika. To nije kvar. Kada se jedinica zagreje, LCD ekran će funkcionisati normalno.
- Ako se tokom dužeg vremena bude prikazivala fotografija ili fiksirana slika, ona može da se zadrži na LCD ekranu i bude umetnuta kao slika „duhova“.

Svetle tačke i tamne tačke na LCD ekranu

LCD ekran ugrađen u jedinicu proizveden je tehnologijom visoke preciznosti, ali veoma mali broj piksela može da bude „zaglavljen“, bilo da je uvek isključen (crn), uvek uključen (crven, zelen ili plav) ili treperi. Osim toga, nakon dužeg perioda korišćenja, takvi „zaglavljeni“ pikseli mogu spontano da nestanu zbog fizičkih karakteristika ekrana od tečnog kristala. Ti problemi ne predstavljaju kvar.

[56] Korišćenje | Ostalo | Mere opreza

Performanse otpornosti na vodu

Napomene performansama otpornosti na vodu

Ova jedinica je osmišljena kao vodootporna. Oštećenje prouzrokovano nepravilnom upotrebom, zloupotrebom ili neodgovarajućim održavanjem nije pokriveno ograničenom garancijom.

- Ne izlažite jedinicu vodi pod pritiskom, kao što je mlaz iz slavine.
- Ne koristite u toplim izvorima.
- Jedinicu koristite u preporučenom opsegu temperature vode od 0 °C do 40 °C.
- Jedinica ima performanse neprekidne vodootpornosti u vodi dubine 3 m tokom 30 minuta.

Napomene pre korišćenja jedinice pod vodom ili blizu nje

- Uverite se da nikakva strana materija, kao što je pesak, kosa ili nečistoća, nije dospela ispod poklopca priključaka. Čak i mala količina strane materije može dovesti do prodora vode u jedinicu.
- Uverite se da zaptivač i njemu odgovarajuće površine nisu izgrebane. Čak i mala ogrebotina može dovesti do prodora vode u jedinicu. Ako su zaptivač ili njemu odgovarajuća površina izgrebani, kontaktirajte Sony prodavca ili lokalni ovlašćeni Sony servis.
- Ako prljavština ili pesak dospeju na zaptivač ili njemu odgovarajuće površine, očistite to mesto mekom tkaninom koja ne ostavlja vlakna za sobom.
- Ne otvarajte/zatvarajte poklopac priključaka vlažnim ili prljavim prstima ili u blizini vode. Postoji rizik da pesak ili voda dospeju u unutrašnjost. Pre otvaranja poklopca priključaka, izvedite proceduru opisanu u odeljku „Čišćenje nakon korišćenja jedinice pod vodom ili blizu nje“.
- Poklopac priključaka otvarajte samo kad je jedinica potpuno suva.
- Uvek proverite da li je poklopac priključaka dobro zatvoren.

Napomene o korišćenju jedinice pod vodom ili blizu nje

- Ne izlažite jedinicu udarima kao što je skok u vodu.
- Ne otvarajte i zatvarajte poklopac priključaka kada ste u vodi ili blizu nje.
- Jedinica tone u vodi. Koristite kaiš isporučen sa jedinicom da biste sprečili da potone.
- Ne možete koristiti funkciju Wi-Fi jedinice pod vodom.

[57] Korišćenje | Ostalo | Lista vremenskih razlika u glavnim gradovima sveta

Lista vremenskih razlika u glavnim gradovima sveta

Vremenske razlike sa standardnim vremenima u gradovima sveta (stanje 2015).

Lisabon/London

GMT

Berlin/Pariz

+01:00

Helsinki/Kairo/Istanbul

+02:00

Moskva/Najrobi

+03:00

Teheran

+03:30

Abu Dabi/Baku

+04:00

Kabul

+04:30

Karači/Islamabad

+05:00

Kolkata/Nju Delhi

+05:30

Almati/Daka

+06:00

Jangon

+06:30

Bangkok/Džakarta

+07:00

Hong Kong/Singapur/Peking

+08:00

Tokio/Seul

+09:00

Adelejd/Darvin

+09:30

Melburn/Sidnej

+10:00

Nova Kaledonija

+11:00

Fidži/Velington

+12:00

Midvej

-11:00

Havaji

-10:00

Aljaska

-09:00

San Francisko/Tihuana

-08:00

Denver/Arizona

-07:00

Čikago/Meksiko Siti

-06:00

Njujork/Bogota

-05:00

Santjago

-04:00

Sent Džons

-03:30

Brazilija/Montevideo

-03:00

Fernando de Noronja

-02:00

Azorska ostrva/Zelenortska ostrva

-01:00

[58] Korišćenje | Ostalo | Specifikacije

Specifikacije

[Ulazni priključak]

Multi/Mikro USB priključak: micro-B/USB
(Za punjenje)

[Napajanje]

Zahtevi za napajanje:

Punjiva baterija: 3,6 V (ugrađena baterija)
Multi/Mikro USB priključak: 5,0 V

Metod punjenja:

USB punjenje: DC 5,0 V, 500 mA/800 mA

Vreme punjenja:

Preko računara

Ugrađena baterija: Približno 4 s 05 m.

Preko punjača AC-UD10

Ugrađena baterija: Približno 2 s 55 m.

Metod napajanja:

USB izvor napajanja (preporučuje se 1,5 A ili više)

Potrošnja energije:

1,0 W (kada je jedinica povezana preko Wi-Fi mreže i u toku prikaza slike uživo)

Vreme neprekidnog rada

240 min^{*1}

Baterija:

Punjiva baterija: Ugrađena baterija

Maksimalni izlazni napon: DC 4,2 V

Izlazni napon: DC 3,6 V

Maksimalni napon punjenja: DC 4,2 V

Maksimalna struja punjenja: 1,89 A

Kapacitet: 4,5 Wh (1240 mAh)

Tip: litijum-jonska

[Opšte]

Performanse otpornosti na vodu:

Dubina vode 3 m, neprekidno 30 minuta^{*2}

Radna temperatura: –10 °C do +40 °C

Temperatura skladištenja: –20 °C do +60 °C

Dimenzije (približno): 72,3 mm × 50,2 mm × 20,8 mm (Š/V/D, bez izbočina)

Masa: Približno 64 g (samo glavno kućište)

Ukupna masa u upotrebi: Približno 95 g (uključujući isporučeni kaiš i postolje)

^{*1} Vreme neprekidnog rada je približno raspoloživo vreme kada koristite potpuno napunjenu bateriju i neprekidni prikaz slike uživo.

^{*2} Performanse vodootpornosti se ne garantuju u svim okolnostima.

Dizajn i specifikacije su podložni promenama bez najave.

[59] Korišćenje | Ostalo | Zaštićeni znakovi

Zaštićeni znakovi

- Wi-Fi, logotip Wi-Fi i Wi-Fi PROTECTED SET-UP su zaštićeni znakovi ili registrovani zaštićeni znakovi organizacije Wi-Fi Alliance.
 - Adobe, logotip Adobe i Adobe Acrobat su registrovani zaštićeni znakovi ili zaštićeni znakovi kompanije Adobe Systems Incorporated u Sjedinjenim Američkim Državama i/ili drugim zemljama.
 - Pored toga, nazivi sistema i proizvoda koji su korišćeni u ovom vodiču su, uopšte, zaštićeni znakovi ili registrovani zaštićeni znakovi svojih odgovarajućih razvojnih timova ili proizvođača. Međutim, oznake TM ili ® možda nisu opisane u ovom vodiču.
-

[60] Korišćenje | Ostalo | Napomena o licenci

Napomena o licenci

O softveru koji koristi GNU GPL/LGPL

Uz jedinicu je dobijen softver koji ispunjava uslove za sledeću GNU opštu javnu licencu (u daljem tekstu se pominje kao „GPL“) ili GNU manju opštu javnu licencu (u daljem tekstu se pominje kao „LGPL“). Ovim ste informisani da imate pravo da pristupite, menjate i ponovo distribuirate izvorni kôd za ove softverske programe pod uslovima izdatog GPL/LGPL.

Izvorni kôd se nalazi na vebu. Da biste ga preuzeli, posetite sledeću URL adresu.

<http://www.sony.net/Products/Linux/>

Želeli bismo da nas ne kontaktirate povodom sadržaja izvornog koda. Kopije licenci (na engleskom) uskladištene su u unutrašnjoj memoriji jedinice. Uspostavite vezu za masovno skladištenje između jedinice i računara i pročitajte datoteke u fascikli „LICENSE“ u „PMHOME“.

[61] Korišćenje | Ostalo | Održavanje i skladištenje

Održavanje i skladištenje

Obrišite površinu

Površinu jedinice čistite mekom krpom koja je blago nakvašena vodom, a zatim izbrišite površinu suvom krpom. Ne koristite ništa od sledećih supstanci, jer one mogu da oštete završni sloj kućišta:

- Hemijski proizvodi kao što su razređivač, benzin, alkohol, vlažne maramice, sredstvo protiv insekata, krema za sunčanje ili insekticid itd.
- Ne dodirujte jedinicu ako se bilo šta od gorepomenutog nalazi na vašim rukama.
- Ne ostavljajte jedinicu u dugotrajnom kontaktu sa gumom ili vinilom.

Uklonite bateriju kada jedinicu ne koristite duže vreme

Uklonite USB kabl iz jedinice kada je ne koristite duže vreme i uskladištite je. U suprotnom, to može dovesti do požara.

[62] Korišćenje | Ostalo | Održavanje i skladištenje

Održavanje LCD ekrana

Površina LCD ekrana je posebno obrađena tako da umanjuje odsjaj svetla.

Nepravilno održavanje može da oslabi performanse LCD ekrana i zato pripazite na sledeće:

- LCD ekran brišite pažljivo, koristeći mekanu tkaninu kao što je krpa za brisanje ili krpica za naočare.
- Jače fleke mogu biti uklonjene mekanom tkaninom kao što je krpa za brisanje ili krpica za naočare koja je blago potopljena u vodu.
- Nikada ne koristite nikakve rastvarače kao što su alkohol, benzin ili razređivač, kao ni kiselinu, sodu ili abrazivni deterdžent, jer oni mogu da oštete površinu LCD ekrana.

[63] Korišćenje | Ostalo | Održavanje i skladištenje

Održavanje jedinice u vodi ili u blizini vode

- Uvek očistite jedinicu vodom u roku od 60 minuta od korišćenja i ne otvarajte poklopac priključaka pre nego što dovršite čišćenje. Pesak ili voda mogu da dospeju u unutrašnjost gde ne mogu da budu viđeni, a to će oslabiti performanse otpornosti na vodu ako se ne isperu.
- Omogućite da jedinica provede potopljena u čistu vodu u posudi za čišćenje oko 5 minuta. Potom blago protresite jedinicu i pritisnite svako dugme pod vodom kako biste očistili tragove soli, peska ili drugih materija nakupljenih oko dugmadi.
- Nakon ispiranja, izbrišite sve kapi vode mekanom tkaninom. Omogućite da se jedinica potpuno osuši na senovitom mestu sa dobrim provetranjem. Nemojte sušiti jedinicu fenom za kosu jer postoji rizik od deformisanja i/ili oslabljene performanse vodootpornosti.
- Izbrišite sve kapi vode ili zrna peska sa poklopca priključaka mekanom tkaninom.
- Kada se jedinica nađe pod vodom, mogu da se pojave mehurići. To nije kvar.
- Kućište jedinice može da izgubi boju ako dospe u kontakt sa uljem za sunčanje ili bojenje tena. Ako jedinica ipak dospe u kontakt sa uljem za sunčanje ili bojenje tena, brzo je obrišite.
- Ne dozvolite da jedinica ostane sa slanom vodom u sebi ili na svojoj površini. To može dovesti do korozije ili gubitka boje, kao i slabljenja performanse

vodootpornosti.

[64] Korišćenje | Ostalo | Baterija

Baterija

O punjenju baterije

- Napunite bateriju pre korišćenja jedinice.
- Preporučujemo da bateriju punite na temperaturi okruženja od 10 °C do 30 °C sve dok se lampica POWER/CHG (Punjenje) ne isključi. Baterija možda neće biti efikasno napunjena na temperaturama izvan tog opsega.
- Lampica POWER/CHG (Punjenje) može da treperi u toku punjenja jedinice u sledećim slučajevima:
 - Baterija je oštećena.
 - Temperatura jedinice je niska. Stavite je na toplo mesto.
 - Temperatura jedinice je visoka. Stavite je na hladno mesto.

Efikasno korišćenje baterije

- Performanse baterije opadaju u okruženju sa niskom temperaturom ispod 10 °C. Zato na hladnim mestima baterija traje kraće.

Preostalo punjenje baterije

- Ako se baterija isprazni veoma brzo iako indikator preostale napunjenosti pokazuje visoko, ponovo napunite jedinicu do kraja. Indikator preostalog punjenja će potom pokazivati ispravnu vrednost. Imajte na umu da indikator možda neće prikazivati ispravne vrednosti u sledećim situacijama:
 - Kada jedinicu dugo koristite na visokoj temperaturi.
 - Kada jedinicu ostavite potpuno napunjenu.
 - Kada jedinicu intenzivno koristite.

O trajanju baterije

- Vek trajanja baterije je ograničen. Kapacitet baterije opada vremenom i usled stalnog korišćenja. Ako nakon punjenja baterija traje znatno kraće, verovatno je vreme da bateriju zamenite novom.
 - Vek trajanja baterije varira u odnosu na to kako je korišćena.
-

Odbacivanje jedinice

Pre odbacivanja jedinice, uklonite ugrađenu bateriju.

- Ne uklanjajte šrafove osim pri odbacivanju jedinice. Odbićemo popravke ili zamenu ako utvrdimo da je došlo do neovlašćenog rasklapanja.

Ugrađena baterija iz jedinice može da se reciklira. Prilikom odbacivanja jedinice, uklonite ugrađenu bateriju i odnesite je svom prodavcu.

1. Pritisnite dugme ON/OFF (Napajanje).
 - Jedinica se isključuje.
2. Iskopčajte povezane kablove.
3. Uklonite šrafove odvijačem sa zvezdastom glavom (4 šrafa).
4. Skinite poklopac.
5. Gurnite kukice ka napolju i izvadite bateriju.

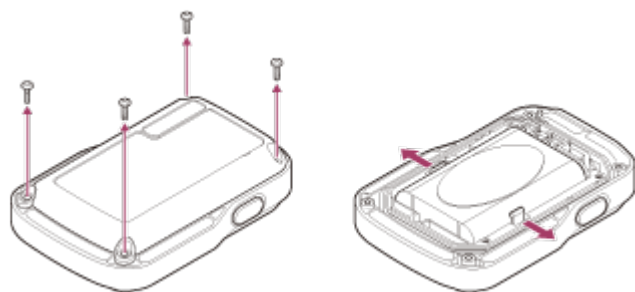

Napomena

Prilikom uklanjanja ugrađene baterije iz jedinice, pripazite na sledeće.

- Sklonite šrafove i slične delove van domašaja male dece da biste sprečili nehотиčno gutanje.
- Pazite da ne povredite nokte ili prste.

Nije moguće povezivanje jedinice sa kamerom putem Wi-Fi mreže.

- Ako ne možete da povežete jedinicu sa kamerom pravilno, pokušajte radnju u nastavku
Proverite da li je režim povezivanja u kameri i jedinici podešen na režim pojedinačne veze. Ako nije, promenite režim veze i ponovo uspostavite vezu.
-

[67] Rešavanje problema | Rešavanje problema | Ne možete da uključite jedinicu.

Ne možete da uključite jedinicu.

- Napunite bateriju dovoljno.
-

[68] Rešavanje problema | Rešavanje problema | Napajanje jedinice se isključuje iznenada.

Napajanje jedinice se isključuje iznenada.

- Napunite bateriju dovoljno.
 - Ako niste koristili jedinicu tokom dužeg perioda, efikasnost baterije će se poboljšati ponovljenim punjenjem i pražnjenjem.
-

[69] Rešavanje problema | Rešavanje problema | Nije moguće napuniti jedinicu.

Nije moguće napuniti jedinicu.

- Isključite jedinicu i uspostavite USB vezu.
- Iskopčajte mikro USB kabl (isporučen), a zatim ga ponovo povežite.
- Koristite mikro USB kabl (isporučen).
- Bateriju punite u okruženju čija je temperatura između 10 °C i 30 °C.
- Uključite računar i povežite jedinicu.

- Oslobodite računar iz stanja mirovanja ili hibernacije.
 - Povežite mikro USB kabl (isporučen) direktno sa USB priključkom na računaru.
-

[70] Rešavanje problema | Rešavanje problema | Indikator preostalog punjenja pokazuje neispravnu vrednost.

Indikator preostalog punjenja pokazuje neispravnu vrednost.

- Ovaj fenomen se javlja kad jedinicu koristite na ekstremno toplom ili hladnom mestu.
 - Postoji razlika između indikatora preostalog punjenja i stvarnog preostalog punjenja baterije. Ispraznite bateriju jednom do kraja, a zatim je napunite da biste ispravili stanje indikatora.
 - Ponovo napunite bateriju do kraja. Ako je problem i dalje prisutan, to znači da je baterija istrošena. Obratite se najbližem Sony prodavcu.
-

[71] Rešavanje problema | Indikatori upozorenja i poruke o grešci | Prikaz greške na daljinskom upravljaču sa prikazom uživo

Prikaz greške na daljinskom upravljaču sa prikazom uživo

Ako se prikaže sledeća poruka, pratite uputstvo.

01-01/02-02

Nije uspelo povezivanje kamere sa jedinicom.

- Saobraćaj signala je opterećen ili je jedinica možda predaleko od pristupne tačke.

01-02

Nije uspelo povezivanje kamere sa jedinicom.

- Pratite korake u odeljku „Povezivanje jedinice sa kamerom preko Wi-Fi mreže (Pojedinačna veza)“ ili „Povezivanje jedinice sa više kamera preko Wi-Fi mreže (Višestruka veza)“.

01-03/01-04

Nije uspelo povezivanje kamere sa jedinicom.

- Kamera nije kompatibilna.

03-01/03-02

Nije uspelo povezivanje kamere sa jedinicom.

Kamera nije prepoznata. Pratite korake u odeljku „Povezivanje jedinice sa kamerom preko Wi-Fi mreže (Pojedinačna veza)“ ili „Povezivanje jedinice sa više kamera preko Wi-Fi mreže (Višestruka veza)“.

- Saobraćaj signala je opterećen ili je jedinica možda predaleko od pristupne tačke.

02-01/02-03

Greška na kameri

- Potvrdite mogućnost pristupa kameri ili memorijskoj kartici.

03-03/03-04

Nije uspelo povezivanje kamere sa jedinicom.

- Kamera nije prepoznata. Potrebno je da obavite određene radnje na kameri koju želite da povežete.
- Saobraćaj signala je opterećen ili je jedinica možda predaleko od pristupne tačke.

03-05

Nije moguće povezati se sa kamerom.

- Jedinica je već povezana sa maksimalnim brojem kamera koje je moguće povezati.

Proverite broj kamera koje ste povezali.

04-03

Nije uspeo zahtev upućen kameri.

- Proverite kameru.

05-01

Nije moguće snimati slike.

- Proverite kameru.

05-02/05-04

Nije moguće započeti snimanje.

- Proverite kameru.

05-03

Nije moguće zaustaviti snimanje.

- Proverite kameru.

04-04

Kamera se ne odaziva.

- Proverite kameru.
- Saobraćaj signala je opterećen ili je jedinica možda predaleko od pristupne tačke.

06-01

Nije uspelo formatiranje medija za snimanje.

06-02

Memorijska kartica ne podržava snimanje XAVC S filma.

- Koristite SDXC memorijsku karticu bržu od Class10 kada snimate filmove u formatu XAVC S.

06-03

Postavka za NTSC/PAL je različita između medija za snimanje i kamere.

- Promenite postavku prebacujući između režima NTSC/PAL ili formatirajte medij za snimanje.

07-01/07-02/07-03

Reprodukovanje nije uspelo.

- Postoji nepravilnost na mediju za snimanje.
- Saobraćaj signala je opterećen ili je jedinica možda predaleko od pristupne tačke.

07-04

Nije uspelo brisanje datoteke.

- Saobraćaj signala je opterećen ili je jedinica možda predaleko od pristupne tačke.

10-01

Temperatura kamere je porasla. Isključite napajanje na kameri i ostavite je 10 minuta ili duže.

Kôd koji počinje slovom E ili C

Kada se na monitoru prikaže kôd koji počinje slovom, to znači da se na jedinici aktivirala funkcija za samodijagnozu.

Pošto su možda neophodne neke popravke, obratite se najbližem Sony prodavcu i obavestite ga o svim kodovima koji počinju slovom E ili C.