



Speaker Installation Guide

Vejledning til installation af højttalere

Kaiuttimen asennusohje

Högtalarinstallationsguide

Guia de instalação dos altifalantes

Οδηγός εγκατάστασης ηχείων

Höparlör Kurulum Kılavuzu

Útmutató a hangsugárázó telepítéséhez



BDV-NF620



©2012 Sony Corporation

To install speakers on a wall, see the reverse side.

Hvis du vil montere højttalerne på en væg, kan du se på den modstående side.

Jos kaiuttimet asennetaan seinälle, katso ohjeet kääntöpuolelta.

Se baksidan om du ska montera högtalarna på en vägg.

Para instalar os altifalantes numa parede, consulte a face inversa.

Για να εγκαταστήσετε τα ηχεία σε τοίχο, δείτε στην πίσω πλευρά.

Höparlörlerin duvara takılmasıyla ilgili talimatlar için arka sayfaya bakın.

Ha a hangsugárázókat a falra kívánja szerelni, olvassa el a túoldalon található útmutatást.

Assembling the speaker

Samling af højttaleren

Kaiuttimen kokoaminen

Montera högtalaren

Montar os altifalantes

Συναρμολόγηση του ηχείου

Höparlörün monte edilmesi

A hangsugárázó összeszerelése

List of parts/Oversigt over delene/Osaluettelo/Lista över delar/Lista de peças/Κατάλογος

εξαρτημάτων/Parça listesi/Az alkatrészek listája

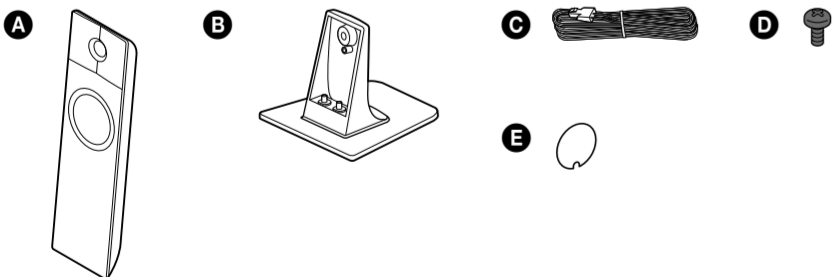

1

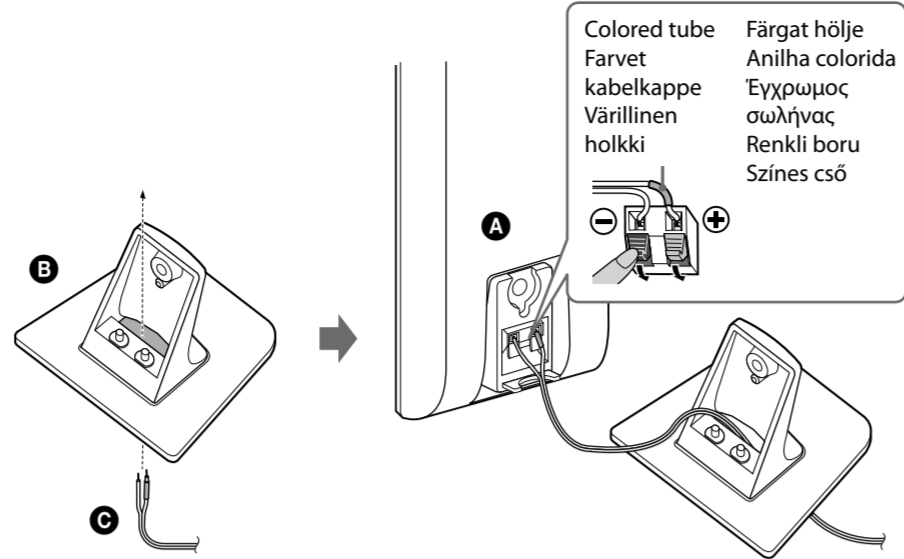

2

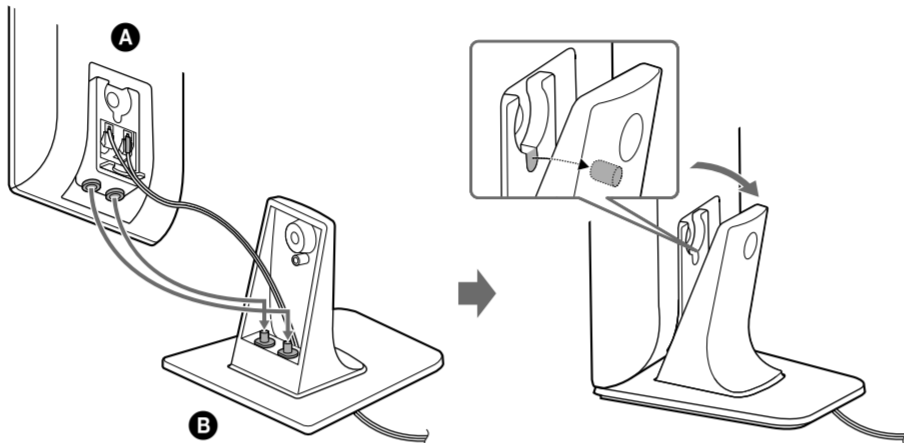

3

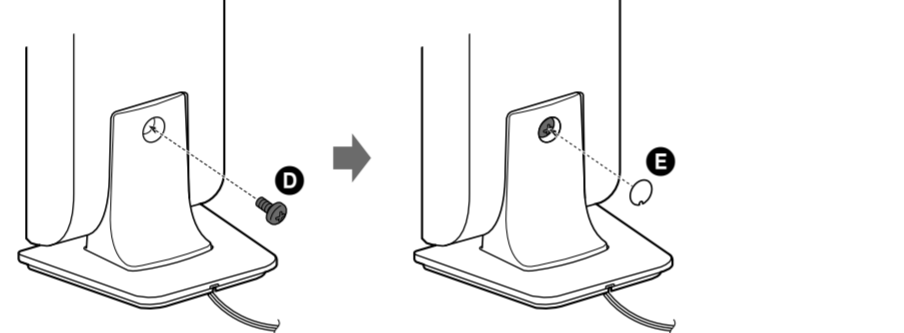

4

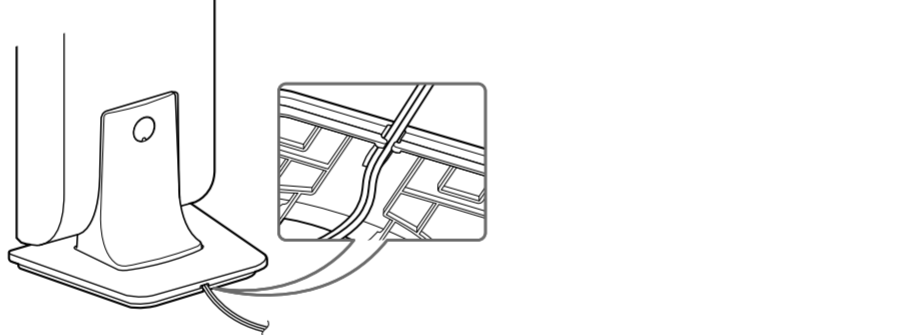

English

Assembling the speaker

Spread a cloth on the floor to avoid damaging the floor when you assemble the speakers.

1 Choose a speaker cord (C) by matching the color of the label on the back of a speaker with the speaker cord's connector (see below). Thread the speaker cord (C) through the hole of the stand (B), then connect the speaker cord to the speaker (A).

Front left speaker (L): White

Front right speaker (R): Red

2 Insert the projections of the stand (B) into the holes on the bottom of the speaker (A), then insert the projection of the stand into the hole on the rear of the speaker.

3 Secure the speaker and stand with a screw (D), then attach the screw cover (E).

4 Secure the speaker cord in the speaker cord holder.

Dansk

Samling af højttaleren

Bred et tæppe eller lignende ud på gulvet for at beskytte gulvet, mens du samler højttalerne.

1 Vælg et højttalerkabel (C) ved at matche farven på mærkatet på bagsiden af en højttaler med højttalerkablets stik (se nedenfor). Før højttalerkablet (C) gennem hullet på standeren (B), tilslut derefter højttalerkablet til højttaleren (A).

Venstre fronthøjttaler (L): Hvid

Højre fronthøjttaler (R): Rød

2 Indsæt standerens fremspring (B) i hullerne i bunden af højttaleren (A), og indsæt derefter standerens fremspring i hullet bag på højttaleren.

3 Fastgør højttaleren og standeren med en skrue (D), og fastgør derefter skruedækslet (E).

4 Sæt højttalerkablet i holderen til højttalerkablet.

Suomi

Kaiuttimen kokoaminen

Levitä lattialle kangas, ettei lattia vahingoitu, kun asennat kaiuttimia.

1 Valitse kaiutinjohto (C), joka vastaa kaiuttimen taustapuolella olevan merkinnän väriä (katso alla). Pujota kaiutinjohto (C) jalustassa olevan reiän (B) läpi ja kaiutinjohto sitten kaiuttimeen (A).

Vasen etukaiutin (L): valkoinen

Oikea etukaiutin (R): punainen

2 Työnnä jalustassa (B) olevat nastat kaiuttimessa oleviin reikiin (A) ja työnnä sitten jalustassa olevat nastat kaiuttimen taustassa olevaan reikään.

3 Kiinnitä kaiutin ja jalusta ruuvilla (D) ja asenna sitten ruuvin suojus (E).

4 Kiinnitä kaiutinjohto kaiutinjohdon pidikkeeseen.

Svenska

Montera högtalaren

Lägg ut en duk på golvet så att det inte skadas när du monterar högtalarna.

1 Välj en högtalarkabel (C) med en kontakt som har samma färg som etiketten på högtalarens baksida (se nedan). För högtalarkabeln (C) genom hålet på stativet (B). Anslut sedan högtalarkabeln till högtalaren (A).

Vänster, främre högtalare (L): vit

Höger, främre högtalare (R): röd

2 För in de utskjutande delarna på stativet (B) i hålen på högtalarens undersida (A). För sedan in den utskjutande delen på stativet i hålet på högtalarens baksida.

3 Skruva fast högtalaren och stativet med en skruv (D) och sätt sedan fast skruvskyddet (E).

4 Fäst högtalarkabeln i den avsedda hållaren.

Português

Montar os altifalantes

Coloque um pano no chão para evitar danificar o chão durante a montagem dos altifalantes.

1 Escolha um cabo do altifalante (C) fazendo corresponder a cor da etiqueta existente na parte traseira de um altifalante com a do conector do cabo do altifalante (consulte abaixo). Passe o cabo do altifalante (C) através do orifício existente no suporte (B) e ligue o cabo do altifalante ao altifalante (A).

Altifalante frontal esquerdo (E): Branco

Altifalante frontal direito (D): Vermelho

2 Introduza as projecções existentes no suporte (B) nos orifícios existentes na parte inferior do altifalante (A) e, em seguida, introduza a projecção existente no suporte no orifício existente na parte inferior do altifalante.

3 Fixe o altifalante e o suporte com um parafuso (D) e, em seguida, monte a cobertura do parafuso (E).

4 Fixe o cabo do altifalante no gancho.

Ελληνικά

Συναρμολόγηση του ηχείου

Απλώστε ένα ύφασμα στο δάπεδο για να αποφύγετε την πρόκληση φθοράς κατά τη συναρμολόγηση των ηχείων.

1 Επιλέξτε ένα καλώδιο ηχείου (C) αντιστοιχίζοντας το χρώμα της ετικέτας στην πίσω πλευρά του ηχείου με το έγχρωμο βύσμα στο καλώδιο του ηχείου (βλέπε παρακάτω). Περάστε το καλώδιο του ηχείου (C) μέσα από την οπή της βάσης (B) και, στη συνέχεια, συνδέστε το καλώδιο του ηχείου με το ηχείο (A).

Μπροστινό αριστερό ηχείο (L): Λευκό

Μπροστινό δεξί ηχείο (R): Κόκκινο

2 Εισαγάγετε τις προεξοχές της βάσης (B) στις οπές στο κάτω μέρος του ηχείου (A) και, στη συνέχεια, εισαγάγετε την προεξοχή της βάσης στην οπή στο πίσω μέρος του ηχείου.

3 Ασφαλίστε το ηχείο και τη βάση με μια βίδα (D) και συνδέστε το κάλυμμα της βίδας (E).

4 Ασφαλίστε το καλώδιο του ηχείου στο εξάρτημα στήριξης του καλωδίου του ηχείου.

Türkçe

Höparlörün monte edilmesi

Höparlörleri monte ederken zeminin zarar görmesini önlemek için yere bir bez serin.

1 Höparlörlerden birinin arkasındaki etiketin rengini hoparlör kablosunun konektörüyle eşleştirerek bir hoparlör kablosu (C) seçin (aşağıya bakın). Hoparlör kablosunu (C) standın deliğinden (B) geçirin, ardından hoparlöre takın (A).

Ön sol hoparlör (L): Beyaz

Ön sağ hoparlör (R): Kırmızı

2 Standın çıkıntılarını (B) hoparlörün altındaki deliklere (A) takın, ardından standın çıkıntısını hoparlörün arkasındaki deliğe sokun.

3 Hoparlörü ve standı bir vidayla (D) sabitleyin, ardından vida kapağını (E) takın.

4 Hoparlör kablosunu hoparlör kablosu tutucusuna sabitleyin.

Magyar

A hangsugárázó összeszerelése

Terítsen egy törülöruhát a padlóra, amikor összeszereli a hangsugárázókat.

1 Válassza ki a hangsugárázó-vezetékét (C) úgy, hogy a hangsugárázó hátlapján levő címke színe egyezzen meg a hangsugárázó-vezeték csatlakozójáéval (lásd alább). Fűzze át a hangsugárázó-vezetékét (C) az állványon levő nyíláson (B), majd csatlakoztassa a hangsugárázó-vezetékét a hangsugárázóhoz (A).

Bal első hangsugárázó (L): fehér

Jobb első hangsugárázó (R): piros

2 Illeszze az állványon található csapokat (B) a hangsugárázó alján levő nyílásokba (A), majd illeszze az állványon található csapot a hangsugárázó hátán levő nyílásba.

3 Erősítse össze a hangsugárázót és az állványt egy csavarral (D), majd helyezze fel a csavarfedőt (E).

4 Helyezze el a hangsugárázó vezetékét a hangsugárázóvezeték-tartóban.

Installing speakers on a wall**Montering af højttalerne på en væg**
Kaiuttimien asentaminen seinälle
Montera högtalarna på en vägg
Instalar os altifalantes numa parede
Εγκατάσταση ηχείών σε τοίχο
Hoparlörlerin duvara takılması
A hangsugárzók felszerelésé a falra

1

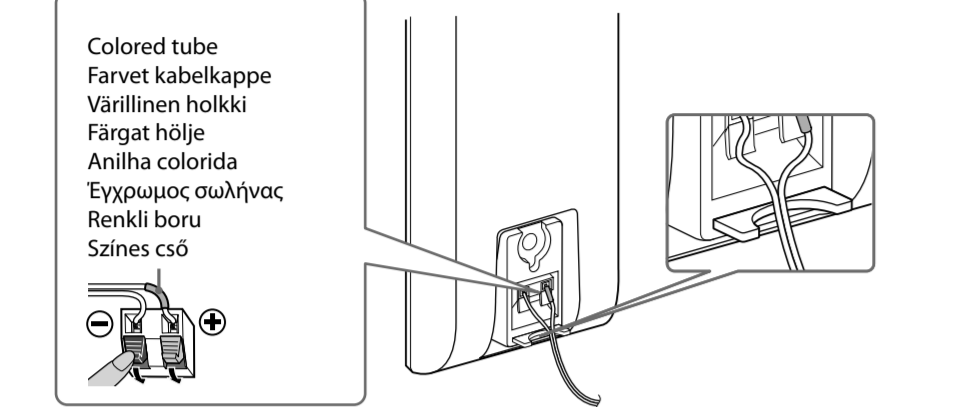

2

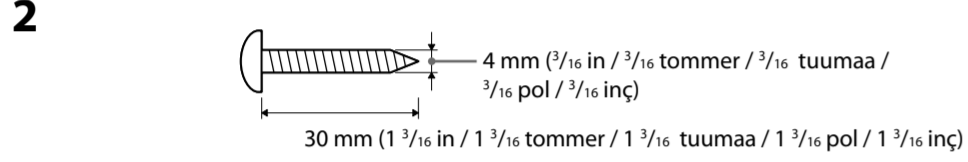

<div></div> <div>5 mm (<i>7</i>/<i>32</i> in / <i>7</i>/<i>32</i> tommer / <i>7</i>/<i>32</i> tuumaa / <i>7</i>/<i>32</i> pol / <i>7</i>/<i>32</i> inç)</div>	Hole on the back of the speaker
<div></div> <div>10 mm (<i>13</i>/<i>32</i> in / <i>13</i>/<i>32</i> tommer / <i>13</i>/<i>32</i> tuumaa / <i>13</i>/<i>32</i> pol / <i>13</i>/<i>32</i> inç)</div>	Hul på bagsiden af højttaleren
	Kaiuttimen takana oleva reikä
	Hål på baksidan av högtalaren
	Orifício na parte traseira do altifalante
	Οπή στην πίσω πλευρά του ηχείου
	Hoparlörün arkasındaki delik
	Furat a hangsugárzó hátulján

3

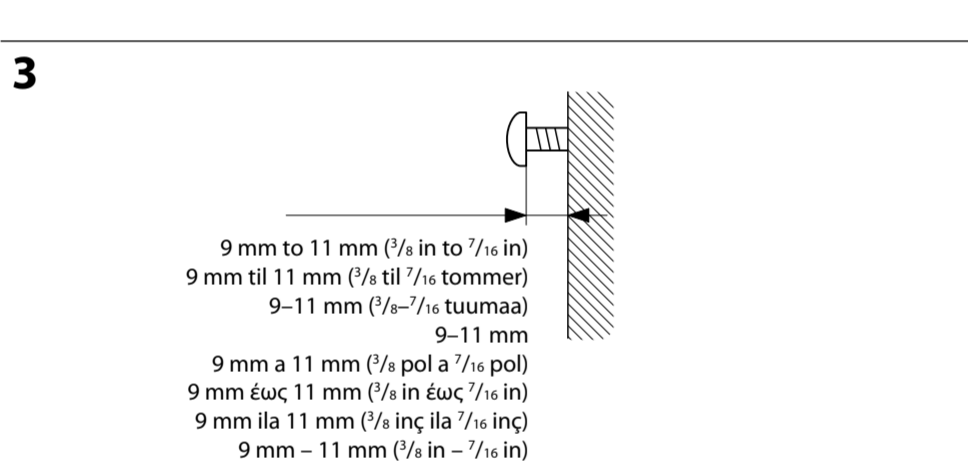

4

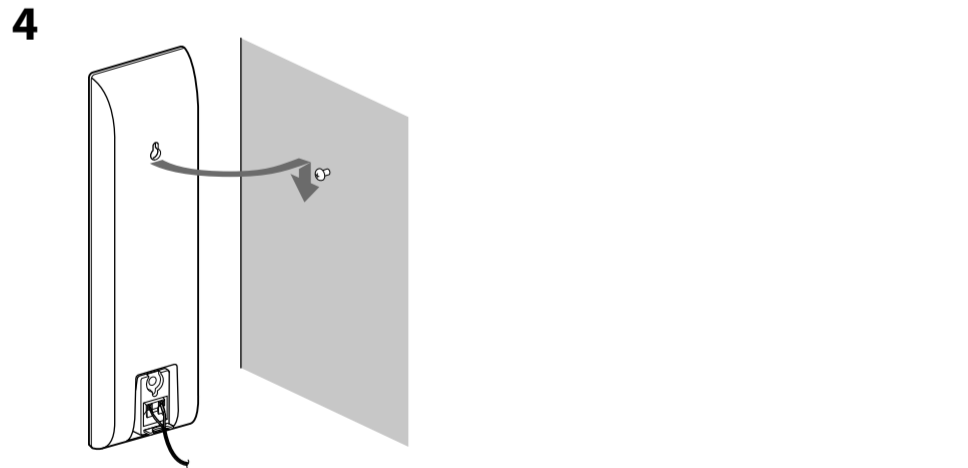

English

Caution

- Contact a screw shop or installer regarding the wall material or screws to be used.
- Use screws that are suitable for the wall material and strength. As a plaster board wall is especially fragile, attach the screws securely to a beam and fasten them to the wall. Install the speakers on a vertical and flat wall where reinforcement is applied.
- Sony is not responsible for accidents or damage caused by improper installation, insufficient wall strength or improper screw installation, natural calamity, etc.

1 Connect the speaker cord to the speaker.

Be sure to match the speaker cords to the appropriate terminals on the speakers: the speaker cord with the color tube to ⊕, and the speaker cord without the color tube to ⊖.

Tube colors:

Front left speaker (L): White

Front right speaker (R): Red

Thread the speaker cord through the dent below the speaker terminal.

2 Prepare screws (not supplied) that are suitable for the hole on the back of each speaker.

3 Fasten the screws to the wall.

Leave a space of about 9 mm to 11 mm between the wall and the head of the screw.

4 Hang the speaker on the screw.

Dansk

Forsigtig!

- Kontakt et byggemarked eller en montør for at få oplysninger om vægmaterier eller de skruer, der skal bruges.

- Brug skruer, der passer til væggens materiale og styrke. Hvis du skruer i gipsplader, skal du skrue skrueerne fast på en skinne og montere den på væggen. Monter højttalerne på en lodret, plan og bæredygtig væg.
- Sony er ikke ansvarlig for uheld eller skader, der skyldes ukorrekt montering, utilstrækkelig vægbæreevne eller ukorrekt iskruning af skruer, naturkatastrofer osv.

1 Slut højttalerkablet til højttaleren.

Sørg for at sætte højttalerkablet i den korrekte indgang på højttalerne: Højttalerkablet med farvet kabelkappe skal sluttes til ⊕, og højttalerkablet uden farvet kabelkappe skal sluttes til ⊖.

Kabelkapper:

Venstre fronthøjttaler (L): Hvid

Højre fronthøjttaler (R): Rød

Før højttalerkablet gennem hulrummet under højttalerterminalen.

2 Find nogle skruer (medfølger ikke), der passer til hullet på bagsiden af hver højttaler.

3 Skru skrueerne i væggen.

Efterlad tom plads på ca. 9 mm til 11 mm mellem væggen og hovedet på skruen.

4 Hæng højttaleren på skruen.

Suomi

Huomio

- Kysy rautakaupasta tai asentajalta neuvoja käytettävistä ruuveista ja seinämateriaalista.
- Käytä seinämateriaaliin sopivia ruuveja. Kipsilevyseinä on erityisen hauras, joten kiinnitä ruuvit lujasti levyn takana olevaan koolinkiin. Asenna kaiuttimet pystysuoralle ja tasaiselle seinälle, joka on vahvistettu asianmukaisella tavalla.
- Sony ei vastaa onnettomuuksista tai vahingoista, jotka aiheutuvat virheellisestä asennuksesta, heikosta seinän rakenteesta, ruuvien virheellisestä kiinnityksestä, luonnonmullistuksesta tms.

1 Kytke kaiutinjohto kaiuttimeen.

Varmista, että kytket kaiutinjohdot oikeisiin kaiutinliitäntöihin: väriholkillinen kaiutinjohto liitäntään ⊕ ja holkiton kaiutinjohto liitäntään ⊖.

Holkkien värit:

Vasen etukaiutin (L): valkoinen

Oikea etukaiutin (R): punainen

Rujota kaiutinjohto kaiutinliitännän alapuolella olevan uran kautta.

2 Käytä ruuveja (lisävaruste), jotka sopivat kaiuttimien takana oleviin reikiin.

3 Kiinnitä ruuvit seinään.

Jätä noin 9–11 mm:n väli seinän ja ruuvin kannan väliin.

4 Ripusta kaiutin ruuvin varaan.

Svenska

Försiktighet!

- Tala med en järnhandel eller en installatör om väggmaterialet eller vilka skruvar du ska använda.
- Använd skruvar som är lämpliga för väggmaterialet och väggens hårdhet. Skruvarna bör inte fästas direkt i gipsväggar eftersom dessa är särskilt ömtåliga. Fäst dem i stället i en balk som sedan fästs på väggen. Installera högtalarna på en lodrät och plan vägg på den plats där förstärkningen har fästs.
- Sony är inte ansvarigt för olyckor och skador som orsakats av felaktig montering, svaga väggar eller felaktigt iskruvade skruvar, naturkatastrofer m.m.

1 Anslut högtalarkabeln till högtalaren.

Se till att ansluta rätt högtalarkabel till rätt uttag på högtalarna. Högtalarkabeln med färgat hölje ska anslutas till ⊕ och högtalarkabeln utan färgat hölje ska anslutas till ⊖.

Färger på höljena:

Vänster, främre högtalare (L): vit

Höger, främre högtalare (R): röd

Dra högtalarkabeln genom inskringen nedanför högtalaruttaget.

2 Se till att ha skruvar (medföljer ej) som passar hålet baktill på högtalaren.

3 Fäst skruvarna i väggen.

Lämna ett mellanrum på 9–11 mm mellan väggen och skruvens huvud.

4 Häng högtalaren på skruven.

Português

Cuidado

- Contacte uma serralharia ou um instalador para mais informações sobre o material de construção da parede e os parafusos a utilizar.
- Utilize parafusos adequados ao material de construção e à resistência da parede. Uma parede com estuque é particularmente frágil, pelo que deve fixar os parafusos a uma trave e depois à parede. Instale os altifalantes numa parede vertical e lisa, onde seja aplicado um reforço.
- A Sony não é responsável por acidentes ou danos causados por uma instalação inadequada, pela pouca resistência da parede, por uma fixação incorrecta dos parafusos, por calamidades naturais, etc.

1 Ligue o cabo do altifalante ao altifalante.

Certifique-se de que faz corresponder os cabos dos altifalantes aos terminais adequados dos altifalantes: o cabo do altifalante com a anilha de cor a ⊕ e o cabo do altifalante sem anilha de cor a ⊖.

Cores das anilhas:

Altifalante frontal esquerdo (E): Branco

Altifalante frontal direito (D): Vermelho

Passe o cabo do altifalante através da ranhura existente abaixo do terminal do altifalante.

2 Prepare parafusos (não fornecidos) adequados ao orifício da parte traseira de cada altifalante.

3 Fixe os parafusos à parede.

Deixe um espaço aproximado de 9 mm a 11 mm entre a parede e a cabeça do parafuso.

4 Pendure o altifalante no parafuso.

Ελληνικά

Προσοχή

- Επικοινωνήστε με ένα σιδηροπωλείο ή έναν τεχνικό εγκατάστασης σχετικά με τα υλικά τοιχοποιίας ή τις βίδες που πρόκειται να χρησιμοποιήσετε.
- Χρησιμοποιήστε βίδες κατάλληλες για το υλικό και την ανθεκτικότητα του τοίχου. Καθώς οι τοίχοι από γυψοσανίδες είναι ιδιαίτερα εύθραστοι, τοποθετήστε με ασφάλεια τις βίδες σε μια δοκό και σφίξτε τις στον τοίχο. Εγκαταστήστε τα ηχεία σε κατακόρυφο, επίπεδο τοίχο σε σημεία όπου υπάρχει ενίσχυση.
- Η Sony δεν είναι υπεύθυνη για ατυχήματα ή ζημιές που προκαλούνται από ακατάλληλη εγκατάσταση, ανεπαρκή ανθεκτικότητα του τοίχου ή ακατάλληλη εγκατάσταση των βιδών, φυσικές καταστροφές, κ.τ.λ.

1 Συνδέστε το καλώδιο του ηχείου στο ηχείου.
Βεβαιωθείτε ότι αντιστοιχίζετε τα καλώδια των ηχείων με τους κατάλληλους ακροδέκτες στα ηχεία: το καλώδιο του ηχείου με τον έγχρωμο σωλήνα στον ακροδέκτη ⊕ και το καλώδιο του ηχείου χωρίς τον έγχρωμο σωλήνα στον ακροδέκτη ⊖.

Χρώματα σωλήνων:

Μπροστινό αριστερό ηχείο (L): Λευκό

Μπροστινό δεξι ήχείο (R): Κόκκινο

Περάστε το καλώδιο του ηχείου μέσα από την οπή στον ακροδέκτη του ηχείου.

2 Προετοιμάστε κατάλληλες βίδες (δεν παρέχονται) για την οπή στην πίσω πλευρά κάθε ηχείου.

3 Σφίξτε τις βίδες στον τοίχο.

Αφήστε κενό διάστημα περίπου 9 mm έως 11 mm μεταξύ του τοίχου και της κεφαλής της βίδας.

4 Κρεμάστε το ηχείο στη βίδα.

Türkçe

Dikkat

- Duvarın yapıldığı malzemeyle veya kullanılması gereken vidalarla ilgili olarak bir nalbura veya montaj uzmanına danışın.
- Duvarın yapıldığı malzemeye ve duvarın dayanıklılığına uygun vidalar kullanın. Alçı levha duvarlar çok kırılgan olduğundan, vidaları bir kirişe sağlam şekilde tutturarak duvara sabitleyin. Hoparlörleri dikey ve düz bir duvardaki güçlendirilmiş bir yere takın.
- Sony yanlış kurulum, duvarın yeterince dayanıklı olmaması, vidaların yanlış takılması veya doğal afetler gibi nedenlerle oluşan kaza ya da hasarlardan sorumlu değildir.

1 Hoparlör kablosunu hoparlöre takın.

Hoparlör kablolarını hoparlörlerin üzerindeki doğru terminallerle eşleştirdiğinizden emin olun: Renkli boru geçirilmiş hoparlör kablosunu ⊕ ile, renkli boru geçirilmemiş hoparlör kablosunu ise ⊖ ile eşleştirin.

Boru renkleri:

Ön sol hoparlör (L): Beyaz

Ön sağ hoparlör (R): Kırmızı

Hoparlör kablosunu, hoparlör terminalinin altındaki çentikten geçirin.

2 Her hoparlörün arkasında bulunan delik için uygun vidaları (cihazla birlikte verilmemiştir) hazırlayın.

3 Vidaları duvara sabitleyin.

Duvar ile vidanın başı arasında 9 mm ila 11 mm boşluk bırakın.

4 Hoparlörü vidaya asın.

Magyar

Figyelem!

- A fal építőanyagával vagy a használandó csavarokkal kapcsolatos kérdéseivel forduljon szakemberhez.
- Az építőanyagnak és a falvastagságnak megfelelő csavarokat használjon. Miután a gipszkartonfalak különösen gyengék, a csavarokat gerendába rögzítve erősítse a falhoz. A hangsugárzókat függőleges, egyenes felületű, megerősített falra szerelje.
- A Sony nem felelős a nem megfelelő felszerelésből, falvastagságból, csavarrögzítésből vagy természeti csapásból eredő balesetekért és károkért stb.

1 A hangsugárzó-vezeték csatlakoztatása a hangsugárzóhoz.

Ügyeljen rá, hogy a hangsugárzó-vezetékeket a hangsugárzók megfelelő csatlakozóihoz párosítva csatlakoztassa: a színes csővel ellátott hangsugárzó-vezeték a ⊕ csatlakozóba, a színes cső nélküli hangsugárzó-vezeték pedig a ⊖ csatlakozóba.

A csövek színei:

Bal első hangsugárzó (L): fehér

Jobb első hangsugárzó (R): piros

Vezesse át a hangsugárzó-vezetékét a hangsugárzó csatlakozó alatti vágatban.

2 Készítse elő a hangsugárzók hátulján található furatokba illeszkedő csavarokat (külön megvásárolható).

3 Erősítse a csavarokat a falba.

Hagyjon egy körülbelül 9–11 mm-es rést a fal és csavarfej között.

4 Függeszse a hangsugárzót a csavarra.