

Daljinski upravljalnik za prikaz v živo

Navodila za začetek

V tem priročniku so osnovna navodila za uporabo daljinskega upravljalnika za prikaz v živo RM-LVR2.

Pred začetkom uporabe daljinskega upravljalnika ga povežite s fotoaparatom prek povezave Wi-Fi, kot je opisano v tem priročniku.

Za podrobnosti glejte spletni vodnik za pomoč.
http://rd1.sony.net/help/cam/1530/h_zz/



RM-LVR2

Slovenščina

Evidenčni list za uporabnike

Številka modela in serijska številka sta na spodnji strani. Serijsko številko vnesite v spodnji prostor. Številki imejte vedno pri sebi, ko se glede tega izdelka obrnete na prodajalca izdelkov Sony.

Št. modela RM-LVR2

Serijska št.

Previdnostni ukrep

Oznaka izdelka je nameščena na zunanji spodnji strani naprave. Če jo želite preveriti, odstranite pašček.

Deli in upravljalne tipke

- 1 Gumb MENU
- 2 Gumb DISP
- 3 Gumb REC/ENTER
- 4 Lučka REC/Wi-Fi
- 5 LCD-zaslon
- 6 Gumb DOWN
- 7 Gumb UP
- 8 Lučka CHG (polnjenje)
- 9 Gumb RESET (ponastavi)
- 10 Priključek Multi/Micro USB
- 11 Zaklepni vzvod
- 12 Pokrov konektorja
- 13 Gumb ON/OFF
- 14 Zanka za pas

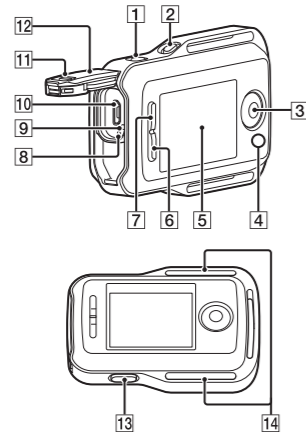

Zaslonski prikaz

- 1 Ikona za zaklepanje gumbov
- 2 Zaslonski prikaz ure
- 3 Indikator napoljenosti baterije daljinskega upravljalnika
- 4 Ikona letalskega načina. Prikaže se, kadar je daljinski upravljalnik v letalskem načinu.
- 5 Način za fotografiranje
- 6 Indikator preklapljanja načina za fotografiranje
- 7 Ikona REC
- 8 Indikator opozorila pomnilniške kartice
- 9 Indikator napoljenosti baterije fotoaparata



Opombe

- Zaslonski prikaz se razlikuje glede na povezan fotoaparatus.

Polnjenje daljinskega upravljalnika

1 Preverite, ali je napajanje daljinskega upravljalnika nastavljeno na OFF (izklopljeno).

2 S kablom Micro USB (priložen) povežite daljinski upravljalnik in vklopljen računalnik.

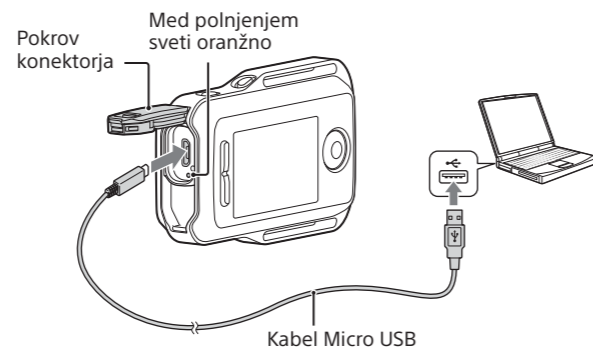

Lučka CHG (polnjenje) se izklopi, ko je polnjenje končano.

Opombe

- Daljinski upravljalnik lahko polnite, tudi kadar ni povsem izprazen. Tudi če daljinski upravljalnik ni povsem napolnjen, lahko uporabljate delno napolnjen paket baterij.
- Ko je daljinski upravljalnik vklopljen, se napaja, vendar se ne polni.
- Ko je daljinski upravljalnik povsem napolnjen, se lučka CHG (polnjenje) takoj izklopi.
- Če nimate računalnika, uporabite omrežni napajalnik AC-UD10 (naprodaj posebej).

Vklapljanje daljinskega upravljalnika

1 Za vklop daljinskega upravljalnika pritisnite gumb ON/OFF.

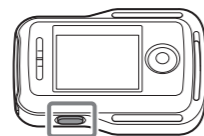

Ko prvič vklopite daljinski upravljalnik, se prikaže zaslon za nastavev datuma in časa/območja.

2 Nastavite datum in čas/območje.

- Pritisnite gumb UP ali gumb DOWN, da izberete želeni element, in nato pritisnite gumb REC/ENTER.
- Zaslonski prikaz za nastavev datuma in časa/območja se preklapi v naslednjem vrstnem redu.

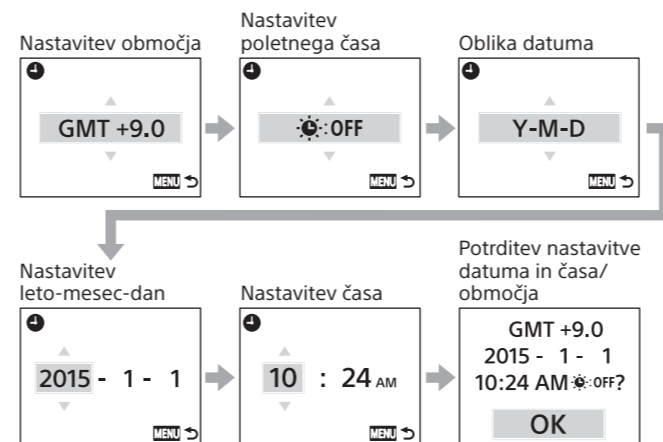

- Pritisnite gumb REC/ENTER na zaslonu za potrditev datuma in časa/območja, da potrdite želeni element, nato pa bo prikazan zaslon pripravljenosti povezave Wi-Fi.

Opombe

- Regije določa časovna razlika med greenwiškim srednjim časom (GMT) in standardnim časom mesta, kjer se nahajate. Za podrobnosti o časovnih razlikah glejte razdelek »Seznam časovnih razlik med prestolnicami sveta« v spletnem vodniku za pomoč.
- Če želite znova nastaviti datum in čas, pritisnite gumb MENU na daljinskem upravljalniku, da izberete možnost »Datum in čas/območje/poletni čas« pod (nastavev daljinskega upravljalnika).

Povezovanje daljinskega upravljalnika s fotoaparatom prek povezave Wi-Fi

Povezovanje daljinskega upravljalnika z enim fotoaparatom (enkratna povezava)

Podrobnosti o naslednjih dejanjih najdete v spletnem vodniku za pomoč ali navodilih za uporabo fotoaparata.

- Več fotoaparatorov (večkratna povezava)
- Fotoaparati brez aktivne videokamere

1 Vključite daljinski upravljalnik.

Ob vklopu daljinskega upravljalnika se prikaže zaslon pripravljenosti povezave Wi-Fi.

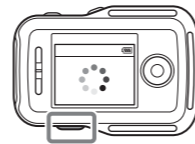

Opombe

- Če se prikaže ikona (večkratna povezava), pritisnite gumb MENU na daljinskem upravljalniku, izberite ikono (način povezave) pod (nastavev daljinskega upravljalnika) in jo nastavite na (enkratna povezava).

2 Vključite fotoaparatus.

Aktivna videokamera brez naprave HDR-AZ1
Pritisnite gumb NEXT ali PREV.

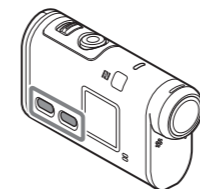

Zgoraj je prikazan model FDR-X1000V.

HDR-AZ1

Pritisnite gumb ON/OFF.

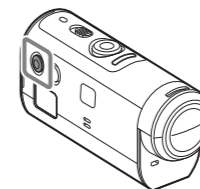

3 Preverite nastavitve fotoaparata.

Preverite, ali je na zaslonu fotoaparata prikazana oznaka Wi-Fi.

Aktivna videokamera brez naprave HDR-AZ1

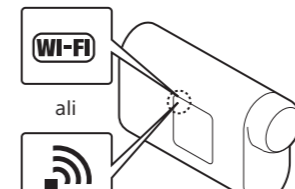

ali

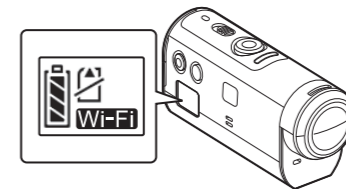

Opombe

- Če je način povezave fotoaparata nastavljen na večkratno povezavo, preključite na enkratno povezavo.
- Pri modelu HDR-AS15/AS30V v fotoaparatus vstavite pomnilniško kartico.

4 Izberite fotoaparatus, ki ga želite povezati z daljinskim upravljalnikom.

- 1 Na seznamu ciljnih povezav izberite SSID (cilj).
- 2 Pritisnite gumb REC/ENTER.
- 3 Ko je daljinski upravljalnik v stanju pripravljenosti, v 2 minutah nadaljujte s 5. korakom.

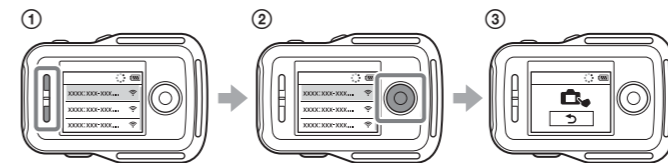

Če v stanju, ki je prikazano na sliki 3, pritisnete gumb REC/ENTER, daljinski upravljalnik ne bo več v stanju pripravljenosti. V tem primeru znova izberite SSID fotoaparata.

5 Povežite daljinski upravljalnik in fotoaparatus.

Aktivna videokamera brez naprave HDR-AZ1

Ko je na zaslonu fotoaparata prikazana oznaka [ACPT?], pritisnite gumb ENTER na fotoaparatus.

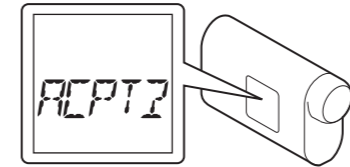

Opombe

- Če oznaka [ACPT?] ni prikazana na zaslonu fotoaparata, znova zaženite fotoaparatus in poskusite znova od 3. koraka naprej.

HDR-AZ1

Ko slišite pisk za potrditev povezave, **pritisnite gumb za povezavo Wi-Fi na fotoaparatus** in ga držite, dokler ne slišite piska za dokončanje vzpostavljanja povezave.



Opombe

- Če je za napravo HDR-AZ1 (pisk) nastavljen na OFF (izklopljeno), piska za potrditev povezave ne boste slišali.
- Če piska za potrditev povezave ne slišite, znova zaženite fotoaparatus in poskusite znova od 3. koraka naprej.



Lučka REC/Wi-Fi zasveti modro, LCD-zaslon daljinskega upravljalnika preklapi v prikaz v živo in povezava je vzpostavljena.



Opombe

- Če povezava s fotoaparatus ni končana, je prenos signala morda otežen. V tem primeru se premaknite na drugo mesto in poskusite znova.

Preklapljanje med načini fotografiranja

Med načini fotografiranja lahko preklapljate tako, da pritisnete gumb UP/DOWN na prikazu v živo daljinskega upravljalnika.

Ikona načina fotografiranja bo prikazana na zgornji levi strani zaslona.



Snemanje

Snemanje filmov

Podrobnosti o naslednjih dejanjih najdete v spletnem vodniku za pomoč ali navodilih za uporabo fotoaparata.

- Slike
- Slike v intervalih
- Snemanje v zanki

1 Za začetek snemanja pritisnite gumb REC/ENTER.

Lučka REC/Wi-Fi se iz modre barve spremeni v rdečo.

2 Če želite zaustaviti snemanje, znova pritisnite gumb REC/ENTER.

Lučka REC/Wi-Fi se iz rdeče barve spremeni v modro.



