

## Daljinski upravljač sa prikazom uživo

### Vodič za početak

U ovom priručniku su opisane osnovne radnje daljinskog upravljača sa prikazom uživo RM-LVR2.

**Pre upotrebe, neophodno je da povežete daljinski upravljač sa kamerom putem Wi-Fi veze, kao što je opisano u ovom priručniku.**

Detaljne informacije potražite u onlajn Vodiču za pomoć.  
http://rd1.sony.net/help/cam/1530/h\_zz/



RM-LVR2

### Srpski

#### Podaci za vlasnika uređaja

Broj modela i serijski broj se nalaze na donjoj strani. Upišite serijski broj u predviđeni prostor u nastavku. Navedite ove brojeve svaki put kada pozovete Sony prodavca povodom ovog proizvoda.

Broj modela RM-LVR2

Serijski broj

#### Mere opreza

Pločica se nalazi na donjoj spoljnoj strani. Ukoliko je potrebno da je pogledate, skinite kaiš.

## Delovi i kontrole

- 1 Dugme MENU
- 2 Dugme DISP
- 3 Dugme REC/ENTER
- 4 Lampica REC/Wi-Fi
- 5 LCD ekran
- 6 Dugme DOWN
- 7 Dugme UP
- 8 Lampica CHG (Punjenje)
- 9 Dugme RESET (Ponovno pokretanje)
- 10 Multi/Mikro USB priključak
- 11 Ručica za zaključavanje
- 12 Poklopac priključaka
- 13 Dugme ON/OFF
- 14 Mesto za kaiš

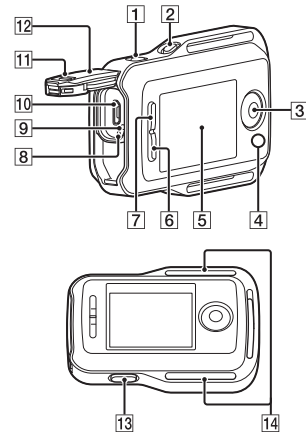

## Prikaz na ekranu

- 1 Ikona zadržavanja dugmadi
- 2 Prikaz sata
- 3 Indikator preostalog nivoa baterije u daljinskom upravljaču
- 4 Ikona Airplane mode (Režim rada u avionu)  
Prikazuje se kada je daljinski upravljač u režimu rada u avionu.
- 5 Režim snimanja
- 6 Indikator menjanja režima snimanja
- 7 Ikona REC
- 8 Indikator upozorenja za memorijsku karticu
- 9 Indikator preostalog nivoa baterije u kameri

Prikaz sata



Displej prikaza uživo



#### Napomene

- Sadržaj na ekranu se razlikuje u zavisnosti od toga koja kamera je povezana.

### Punjenje daljinskog upravljača

- 1 Proverite da li je napajanje daljinskog upravljača postavljeno na OFF.

- 2 Povežite daljinski upravljač sa aktiviranim računarom pomoću mikro USB kabla (isporučen).

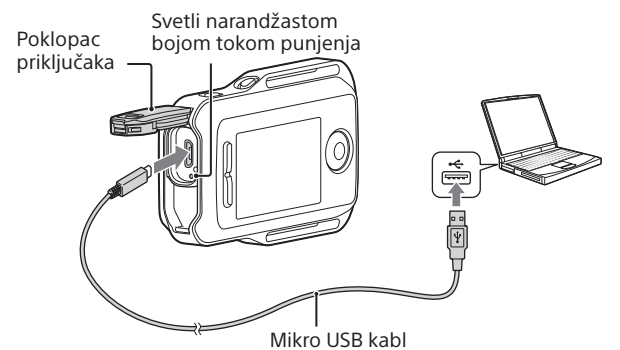

Kada se punjenje dovrši, lampica CHG (Punjenje) se isključuje.

#### Napomene

- Daljinski upravljač možete da puniti čak i ako nije potpuno ispražnjen. Čak i ako on nije napunjen do kraja, možete da koristite već postojeći delimično napunjen kapacitet baterije.
- Kada je napajanje daljinskog upravljača uključeno, on se snabdeva napajanjem, ali se ne puni.
- Kada se daljinski upravljač napuni do kraja, lampica CHG (Punjenje) se automatski isključuje.
- Ako nemate računar, koristite adapter za naizmjeničnu struju AC-UD10 (prodaje se zasebno).

### Uključivanje daljinskog upravljača

- 1 Pritisnite dugme ON/OFF da biste uključili daljinski upravljač.

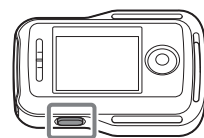

Kada prvi put uključite daljinski upravljač, prikazuje se ekran za podešavanje datuma i vremena/časovne zone.

- 2 Podesite datum i vreme/časovnu zonu.

- Pritisnite dugme UP ili DOWN da biste izabrali željenu stavku, a zatim pritisnite dugme REC/ENTER.
- Ekran za podešavanje datuma i vremena/časovne zone se menja u sledećem redosledu.

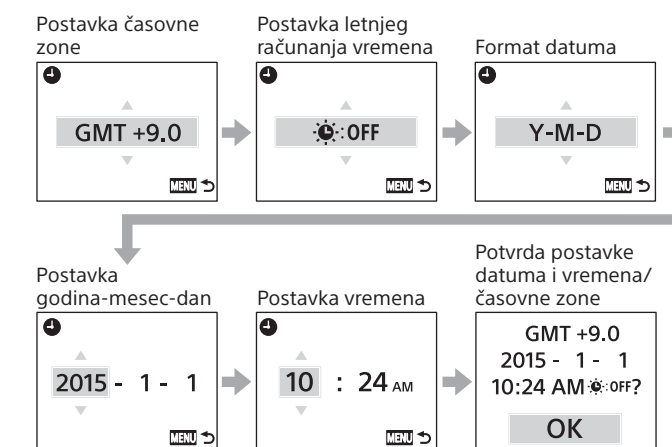

- Pritisnite dugme REC/ENTER na ekranu za podešavanje datuma i vremena/časovne zone da biste potvrdili željenu stavku, a zatim će se prikazati ekran režima mirovanja za Wi-Fi.

#### Napomene

- Časovne zone se definišu prema razlici između srednjeg vremena prema Griniču (GMT) i standardnog vremena vašeg doma. Detaljne informacije o vremenskoj razlici potražite u odeljku „Lista vremenskih razlika u glavnim gradovima sveta“ u onlajn Vodiču za pomoć.
- Da biste ponovo podesili datum i vreme, pritisnite dugme MENU na daljinskom upravljaču da biste izabrali „Postavka datuma i vremena/časovne zone/letnjeg računanja vremena“ u meniju (Postavke daljinskog upravljača).

### Povezivanje daljinskog upravljača sa kamerom putem Wi-Fi veze

## Povezivanje daljinskog upravljača sa jednom kamerom (pojedinačna veza)

Za detalje o sledećim radnjama, pogledajte onlajn Vodič za pomoć ili uputstvo za upotrebu kamere.

- Više kamera (višestruka veza)
- Kamere osim Action Cam

- 1 Uključite daljinski upravljač.

Kada aktivirate daljinski upravljač, prikazaće se ekran režima mirovanja za Wi-Fi.

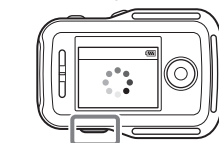

#### Napomene

- Ako se prikazuje ikona (višestruka veza), pritisnite dugme MENU na daljinskom upravljaču, izaberite (Režim povezivanja) u meniju (Postavke daljinskog upravljača) i podesite na (Pojedinačna veza).

- 2 Uključite kameru.

**Action Cam osim HDR-AZ1**  
Pritisnite dugme NEXT ili PREV.

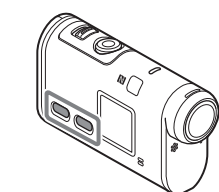

Gore na slici je FDR-X1000V.

**HDR-AZ1**

Pritisnite dugme ON/OFF.

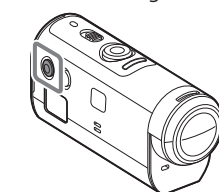

- 3 Proverite podešavanja kamere.

Proverite da li je oznaka Wi-Fi prikazana na displeju kamere.

**Action Cam osim HDR-AZ1**

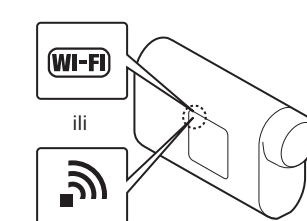

#### Napomene

- Ako je režim veze kamere podešen na višestruku vezu, prebacite ga na pojedinačnu vezu.
- Na modelima HDR-AS15/AS30V, ubacite memorijsku karticu u kameru.

**HDR-AZ1**

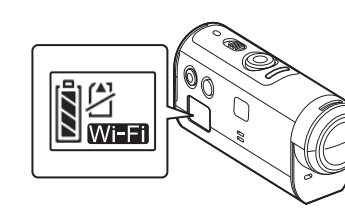

- 4 Izaberite kameru koju želite da povežete sa daljinskim upravljačem.

- Izaberite SSID (odredište) sa liste odredišta za povezivanje.
- Pritisnite dugme REC/ENTER.
- Kada se daljinski upravljač nalazi u stanju mirovanja, predite na korak 5 u roku od 2 minuta.

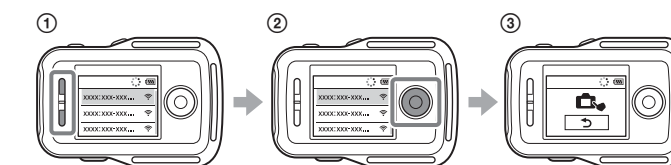

Ako pritisnete dugme REC/ENTER u stanju prikazanom na ③, daljinski upravljač će izaći iz stanja mirovanja. U tom slučaju, ponovo izaberite SSID kamere.

- 5 Povežite daljinski upravljač sa kamerom.

**Action Cam osim HDR-AZ1**

Kada se na displeju kamere prikaže poruka [ACPT?], pritisnite dugme ENTER na kameri.

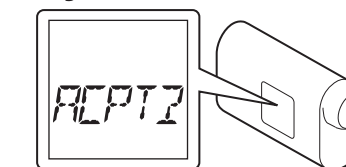

#### Napomene

- Ako se na displeju kamere ne prikaže poruka [ACPT?], ponovo pokrenite kameru i pokušajte ponovo od koraka 3.

**HDR-AZ1**

Kada začujete zvučni signal za potvrdu povezivanja, **pritisnite i držite dugme Wi-Fi na kameri** dok ne začujete zvučni signal povezivanja.



#### Napomene

- Na modelu HDR-AZ1, zvučni signal za potvrdu povezivanja se ne čuje ako je (zvučni signal) podešen na OFF.
- Ako se ne začuje zvučni signal za potvrdu povezivanja, ponovo pokrenite kameru i pokušajte ponovo od koraka 3.

Lampica REC/Wi-Fi svetli plavom bojom, LCD ekran daljinskog upravljača se prebacuje na prikaz slike uživo i veza se uspostavlja.



#### Napomene

- Ako povezivanje sa kamerom nije dovršeno, moguće je da je saobraćaj signala opterećen. U tom slučaju, pomerite se na drugo mesto i pokušajte ponovo.

### Menjanje režima snimanja

Režim snimanja menjate pritiskom na dugme UP/DOWN na prikazu slike uživo daljinskog upravljača.

Ikona režima snimanja će se prikazati na gornjoj levoj strani displeja.



### Snimanje

## Kada snimate filmove

Za detalje o sledećim radnjama, pogledajte onlajn Vodič za pomoć ili uputstvo za upotrebu kamere.

- Fotografije
- Snimanje fotografija u intervalima
- Neprekidno snimanje

- 1 Pritisnite dugme REC/ENTER da biste započeli snimanje.

Lampica REC/Wi-Fi menja boju iz plave u crvenu.

- 2 Ponovo pritisnite dugme REC/ENTER da biste zaustavili snimanje.

Lampica REC/Wi-Fi menja boju iz crvene u plavu.

### Napomene o postavljanju kaiša na daljinski upravljač

- Možete da prilagodite dužinu kaiša u zavisnosti od položaja (A) i (B) koji su nalepljeni.
- Da biste pričvrstili daljinski upravljač za ruku, nosite ga na spoljnoj strani ruke. Zatim provucite kaiš kroz (C), okrećući dugme REC/ENTER prema prstima, a LCD ekran ka laktu. Nakon postavljanja (D), pomerite (E) da prekrije kraj (D).

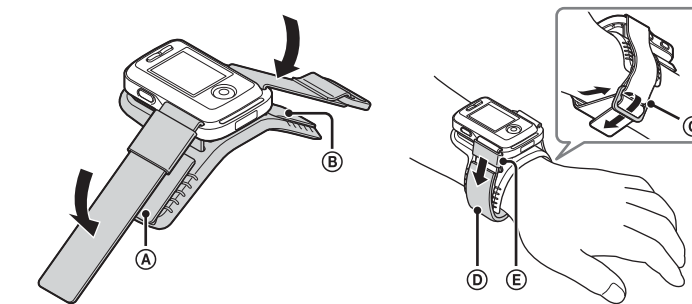

- Neispravnim postavljanjem kaiša možete da izazove povredu.
- Kada postavite daljinski upravljač na desnu ruku, podesite rotaciju ekrana u podešavanjima daljinskog upravljača na ON.
- Kada daljinski upravljač koristite namontiran na ruci, uvek ispravno namontirajte isporučeno postolje i kaiš.
- Budite pažljivi da ne ispustite daljinski upravljač prilikom odvezivanja kaiša.
- Detaljnije informacije o postavljanju kaiša na daljinski upravljač potražite u Vodiču za pomoć.



## UPOZORENJE

**Da biste umanjili rizik od požara ili strujnog udara,**

**1) ne izlažite jedinicu kiši ili vlazi.**

**2) ne postavljajte na uređaj predmete koji sadrže tečnost, na primer vase.**

### ⚠️ PAŽNJA

Imajte u vidu sledeće mere opreza, jer je moguć rizik od nastanka vreline, vatre ili eksplozije.

- Litijum-jonska baterija je ugrađena u proizvod.
- Proizvod napunite odgovarajućim metodom punjenja.
- Ne postavljajte proizvod u vatru ili blizu nje i ne stavljajte ga u mikrotalasnu pećnicu.
- Ne ostavljajte proizvod u automobilu po toplom vremenu.
- Nemojte skladištiti ili koristiti proizvod na toplom i vlažnom mestu kao što je sauna.
- Nemojte da rasklapate, gnječite ili probijate proizvod.
- Ne izlažite proizvod prekomernim udarcima, kao što je ispuštanje sa visine.
- Ne izlažite proizvod temperaturama iznad 60 °C.
- Održavajte proizvod suvim.

Proizvod odbacite na odgovarajući način.

Za punjenje proizvoda koristite metod punjenja naveden u priručniku za upotrebu.

### Za korisnike u Evropi

**Napomena za korisnike u zemljama u kojima se primenjuju direktive Evropske unije**

Proizvođač: Sony Corporation, 1-7-1 Konan Minato-ku Tokyo, 108-0075 Japan
Za usaglašenost proizvoda sa propisima EU: Sony Deutschland GmbH, Hedelfinger Strasse 61, 70327 Stuttgart, Nemačka

# CE

Ovim kompanija Sony Corporation izjavljuje da je ova oprema usaglašena sa osnovnim zahtevima i drugim relevantnim odredbama Direktive 1999/5/EC. Za detaljne informacije, posetite sledeću URL adresu: http://www.compliance.sony.de/

### Napomena

Ako statički elektricitet ili elektromagnetizam prekine prenos podataka, ponovo pokrenite aplikaciju ili iskopčajte i ponovo priključite kabl za komunikaciju (USB itd.).

Ovaj proizvod je testiran i utvrđeno je da je u skladu sa ograničenjima navedenim u EMC direktivi kada se za povezivanje koristi kabl kraći od 3 metra.

Elektromagnetna polja na određenim frekvencijama mogu da utiču na zvuk i sliku ove jedinice.

**Odlaganje potrošenih baterija, električne i elektronske opreme (primenljivo u Evropskoj uniji i ostalim evropskim zemljama koje imaju sisteme za odvojeno sakupljanje otpada)**

 Ovaj simbol na proizvodu, bateriji ili pakovanju označava da se proizvod i baterija ne smeju tretirati kao kućni otpad. Na nekim baterijama se pored ovog simbola može nalaziti i hemijski simbol.

Hemijski simbol za živu (Hg) ili olovo (Pb) se dodaje ako baterija sadrži više od 0,0005% žive ili 0,004% olova. Pravilnim odlaganjem proizvoda i baterija pomažete u sprečavanju mogućih štetnih posledica po okolinu i ljudsko zdravlje do kojih može doći usled nepravilnog odlaganja otpada. Reciklažom materijala pomažete očuvanje prirodnih resursa.

Ako proizvodi zahtevaju stalno prisustvo baterije zbog bezbednosti, performansi ili celovitosti podataka, takvu bateriju bi trebalo da zameni isključivo obučeni serviser. Da biste bili sigurni da će baterija i električna i elektronska oprema biti pravilno zbrinuti, predajte potrošene proizvode na odgovarajućem mestu za prikupljanje i reciklažu električne i elektronske opreme. Za sve ostale baterije pogledajte poglavlje o bezbednom uklanjanju baterije iz proizvoda. Predajte bateriju na odgovarajućem mestu za prikupljanje i reciklažu potrošenih baterija. Za detaljnije informacije o reciklaži ovog proizvoda ili baterije, kontaktirajte lokalnu upravu, komunalnu službu ili prodavnicu u kojoj ste kupili proizvod ili bateriju.

### Napomena o korišćenju

**[Daljinski upravljač sa prikazom uživo]**

**Nemojte koristiti/skladištiti daljinski upravljač na sledećim mestima**

- Na veoma toplom mestu
  - Na mestima kao što je automobil parkiran na suncu, kućište daljinskog upravljača bi moglo da se deformiše i to bi moglo da izazove kvar.
- Na direktnom sunčevom svetlu ili blizu grejača
  - Ako daljinski upravljač ostavite na direktnom sunčevom svetlu ili blizu grejača, on može da izbledi i deformiše se, a to može da izazove kvar.
- Na mestima podložnim jakim vibracijama
- U blizini jakih magnetnih polja
- Na peskovitim ili prašnjavim mestima
  - Pazite da pesak ili prašina ne dospeju u unutrašnjost daljinskog upravljača. To bi moglo da izazove kvar daljinskog upravljača, koji u nekim slučajevima može biti nepopravljiv.

**Korišćenje Wi-Fi funkcije**

- Koristite daljinski upravljač u skladu sa propisima na području upotrebe.
- Ne možete koristiti funkciju Wi-Fi daljinskog upravljača pod vodom.

**Bezbednost korišćenja uređaja za bežični LAN**

- Uverite se da je bežični LAN uvek obezbeđen da biste izbegli hakovanje, pristup od strane zlonamernih trećih lica i druge oblike ranjivosti.
- Važno je da podesite bezbednost kada koristite funkciju bežičnog LAN.
- Ako dođe do problema zbog neodgovarajućih mera bezbednosti ili zbog predvidljivih okolnosti, kompanija Sony Corporation ne preuzima odgovornost ni za kakvu posledičnu štetu.

**O kondenzaciji vlage**

Ako daljinski upravljač direktno unesete iz hladnog u toplo mesto, može da dođe do kondenzacije vlage unutar daljinskog upravljača ili na njegovoj spoljnoj strani. Ta kondenzacija vlage može da izazove kvar daljinskog upravljača.

**Ako dođe do kondenzacije vlage**

Isključite daljinski upravljač i sačekajte oko sat vremena da vlaga ispari.

**Radna temperatura**

- Daljinski upravljač je osmišljen za korišćenje na temperaturama između −10 °C i 40 °C. Ne preporučuje se korišćenje na izuzetno hladnim ili vrelim mestima na kojima temperatura izlazi iz tog opsega.
- LCD ekran i kućište postaju topli u toku korišćenja. To nije kvar.

**Održavanje LCD ekrana**

- Ne ostavljajte LCD ekran tako da bude okrenut direktno ka suncu, jer ga to može oštetiti. Budite pažljivi kad ostavljate daljinski upravljač blizu prozora.
- Ako daljinski upravljač koristite na hladnom mestu, na LCD ekranu mogu da se pojave vodoravne linije ili „razmazana“ slika. To nije kvar. Kada se daljinski upravljač zagreje, LCD ekran će funkcionisati normalno.

**O performansama otpornosti na vodu daljinskog upravljača Daljinski upravljač je osmišljen da bude otporan na vodu. Oštećenje prouzrokovano nepravilnom upotrebom, zloupotrebom ili neodgovarajućim održavanjem nije pokriveno ograničenom garancijom.**

- Ne izlažite daljinski upravljač vodi pod pritiskom, kao što je mlaz iz slavine.
- Ne koristite u toplim izvorima.
- Koristite daljinski upravljač u opsegu temperatura vode od 0 °C do 40 °C.

**Napomene pre korišćenja daljinskog upravljača pod vodom ili blizu nje**

- Uverite se da nikakva strana materija, kao što je pesak, kosa ili nečistoća, nije dospela ispod poklopca priključaka. Čak i mala količina strane materije može dovesti do prodora vode u daljinski upravljač.
- Uverite se da zaptivač i njemu odgovarajuće površine nisu izgrebane. Čak i mala ogrebotina može dovesti do prodora vode u daljinski upravljač. Ako su zaptivač ili njemu odgovarajuća površina izgrebani, kontaktirajte Sony prodavca ili lokalni ovlašćeni Sony servis.
- Ako prljavština ili pesak dospeju na zaptivač ili njemu odgovarajuće površine, očistite to mesto mekom tkaninom koja ne ostavlja vlakna za sobom.
- Ne otvarajte/zatvarajte poklopac priključaka vlažnim ili prljavim prstima ili u blizini vode. Postoji rizik da pesak ili voda dospeju u unutrašnjost. Pre otvaranja poklopca priključaka, izvedite postupak opisan u odeljku „Čišćenje posle korišćenja daljinskog upravljača pod vodom ili blizu nje“.
- Poklopac priključka otvarajte samo kad je daljinski upravljač potpuno suv.
- Uvek proverite da li je poklopac priključaka dobro zatvoren.

**Napomene o korišćenju daljinskog upravljača pod vodom ili blizu nje**

- Ne izlažite daljinski upravljač udarima kao što je skok u vodu.
  - Ne otvarajte i zatvarajte poklopac priključaka dok ste u vodi ili blizu nje.
  - Daljinski upravljač tone u vodi. Koristite kaiš isporučen sa daljinskim upravljačem da biste sprečili da potone.
- Čišćenje posle korišćenja daljinskog upravljača pod vodom ili blizu nje**
- Uvek očistite daljinski upravljač vodom u roku od 60 minuta od korišćenja i ne otvarajte poklopac priključaka pre nego što dovršite čišćenje. Pesak ili voda mogu da dospeju u unutrašnjost gde ne mogu da budu viđeni, a to će oslabiti performanse otpornosti na vodu ako se ne isperu.
  - Omogućite da daljinski upravljač provede potopljen u čistu vodu u posudi za čišćenje oko 5 minuta. Potom blago protresite daljinski upravljač i pritisnite svako dugme pod vodom kako bise očistili tragove soli, peska ili drugih materija nakupljenih oko dugmadi.
  - Nakon ispiranja, izbrišite sve kapi vode mekom tkaninom. Omogućite da se daljinski upravljač potpuno osuši na senovitom mestu sa dobrim provetranjem. Nemojte sušiti daljinski upravljač fenom za kosu jer postoji rizik od deformisanja i/ili oslabljene performanse otpornosti na vodu.
  - Izbrišite sve kapi vode ili zrna peska sa poklopca priključaka mekom tkaninom.
  - Kada se daljinski upravljač nađe pod vodom, mogu da se pojave mehurići. To nije kvar.
  - Kućište daljinskog upravljača može da izbledi ako dospe u kontakt sa uljem za sunčanje ili bojenje tena. Ako daljinski upravljač ipak dospe u kontakt sa uljem za sunčanje ili bojenje tena, brzo ga obrišite.
  - Ne dozvolite da daljinski upravljač ostane sa slanom vodom u sebi ili na svojoj površini. To može dovesti do korozije ili gubitka boje, kao i slabljenja performanse otpornosti na vodu.

**Odbacivanje**

Pre odbacivanja daljinskog upravljača, uklonite bateriju.

**Uklanjanje baterije**

Ugrađena baterija može da se reciklira.

Prilikom odbacivanja daljinskog upravljača, uklonite ugrađenu bateriju.

**Napomene**

Prilikom uklanjanja baterije, pripazite na sledeće.

- Sklonite šrafove i slične delove van domašaja male dece da biste sprečili nehотиčno gutanje.
- Pazite da ne povredite nokte ili prste.

<b>Važne informacije</b> <p>Ne uklanjajte šrafove osim pri odbacivanju daljinskog upravljača. Odbićemo popravke ili zamenu ako utvrdimo da je došlo do neovlašćenog rasklapanja.</p>
--

- Pritisnite dugme ON/OFF da biste isključili napajanje daljinskog upravljača.
- Iskopčajte povezane kablove.
- Uklonite šrafove odvijačem sa zvezdastom glavom. (4 šrafa)
- Skinite poklopac.
- Gurnite kukice ka napolju i izvadite bateriju.

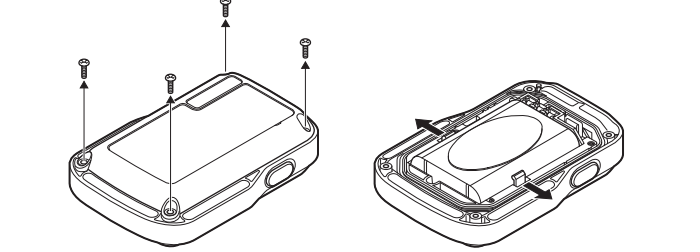

### Specifikacije

Zahtevi za napajanje:	Punjiva baterija: 3,6 V (ugrađena baterija) <p>Multi/Mikro USB priključak: 5,0 V</p>
USB punjenje:	DC 5,0 V, 500 mA/800 mA
Vreme punjenja:	Preko računara: Približno 4 s i 5 m. <p>Preko uređaja AC-UD10 (prodaje se zasebno): Približno 2 s i 55 m.</p>
Performanse otpornosti na vodu:	Dubina vode 3 m, neprekidno 30 minuta (Ne garantujemo performanse otpornosti na vodu pod svim okolnostima)
Radna temperatura:	-10 <span> </span> °C do +40 <span> </span> °C
Temperatura skladištenja:	-20 <span> </span> °C do +60 <span> </span> °C
Dimenzije (približne):	72,3 mm × 50,2 mm × 20,8 mm (Š/V/D, bez izbočina)
Masa:	Približno 64 g (samo glavno kućište)
Ukupna težina (kada je u upotrebi):	Približno 95 g (uključujući isporučeni kaiš i postolje)
Sadržaj pakovanja:	Daljinski upravljač sa prikazom uživo (1), mikro USB kabl (1)*, kaiš (1), postolje (1), paket štampane dokumentacije

\* Čak i kada se daljinski upravljač prodaje sa kamerom, isporučuje se samo jedan mikro USB kabl.

- Dizajn i specifikacije u budućim nadogradnjama su podložni promenama bez najave.
- Za dodatne specifikacije pogledajte onlajn Vodič za pomoć.

**O zaštićenim znakovima**

- Wi-Fi, logotip Wi-Fi, Wi-Fi PROTECTED SET-UP su registrovani zaštićeni znakovi organizacije Wi-Fi Alliance.
- Adobe, logotip Adobe i Adobe Acrobat su registrovani zaštićeni znakovi ili zaštićeni znakovi kompanije Adobe Systems Incorporated u Sjedinjenim Američkim Državama i/ili drugim zemljama.

Pored toga, nazivi sistema i proizvoda koji su korišćeni u ovom uputstvu su, uopšte, zaštićeni znakovi ili registrovani zaštićeni znakovi svojih odgovarajućih razvojnih timova ili proizvođača. Međutim, oznake ™ ili ® možda nisu opisane u ovom priručniku.