

**SONY**<sup>®</sup>

4-546-358-12(1) (SI)

SI

# Digitalni fotoaparāt

Priročnik z navodili

Cyber-shot

DSC-QX30

## Uporaba zapestnega paščka (priložen)

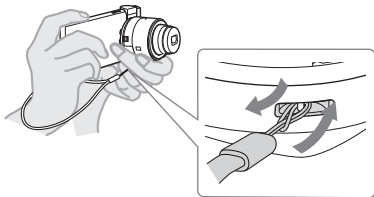



Programsko opremo za upravljanje slik PlayMemories Home™ lahko prenesete s spodaj navedenega naslova URL.

<http://www.sony.net/pm/>

### **Evidenčni list za uporabnike**

Številka modela in serijska številka sta na zadnji strani. Serijsko številko vnesite v spodnji prostor. Številki imejte vedno pri sebi, ko se glede tega izdelka obrnete na prodajalca izdelkov Sony.

Št. modela DSC-QX30 \_\_\_\_\_

Serijska št. \_\_\_\_\_

## OPOZORILO

**Za zmanjšanje nevarnosti požara ali električnega udara enote ne izpostavljate dežju ali vlagi.**

## POZOR

### **Paket baterij**

Če s paketom baterij ne ravnate pravilno, ga lahko raznese, kar lahko povzroči požar ali kemične opekline. Upoštevajte naslednja opozorila.

- Paketa baterij ne razstavljajte.
- Paketa baterij ne zdrobite in ga ne izpostavljajte udarcem ali sili; ne tolcite na primer po njem, ga ne izpusite na tla ali pohodite.
- Na priključkih baterije ne povzročajte kratkega stika in ne dopustite, da pridejo v stik s kovinskimi predmeti.

- Paketa baterij ne izpostavljajte visokim temperaturam nad 60 °C, na primer na neposredni sončni svetlobi ali v avtomobilu, ki je parkiran na soncu.
- Paketa baterij ne sežigajte ali mečite v ogenj.
- Ne uporabljajte poškodovanih litij-ionskih baterij ali takih, ki puščajo.
- Paket baterij polnite z originalnim polnilnikom baterij Sony ali z napravo, ki ga lahko napolni.
- Paket baterij hranite zunaj dosega otrok.
- Paket baterij hranite na suhem.
- Paket baterij zamenjajte samo z enakim ali enakovrednim, ki ga priporoča Sony.
- Izrabljen paket baterij odstranite takoj, kot je opisano v navodilih.

## **Omrežni napajalnik**

Ko uporabljate omrežni napajalnik, ga vključite v bližnjo stensko električno vtičnico. Če pri uporabi naprave pride do okvare, omrežni napajalnik takoj izvlecite iz električne vtičnice.

## Za stranke v Evropi

### **Opomba za stranke, ki ta izdelek uporabljajo v državah, v katerih veljajo direktive EU**

Proizvajalec: Sony Corporation, 1-7-1 Konan Minato-ku Tokio,  
108-0075 Japonska

Za skladnost izdelkov v EU: Sony Deutschland GmbH,  
Hedelfinger Strasse 61, 70327 Stuttgart, Nemčija



Družba Sony Corporation s tem dokumentom potrjuje, da je ta oprema skladna z osnovnimi zahtevami in drugimi ustreznimi določbami v Direktivi 1999/5/ES. Podrobnosti so na voljo na tem naslovu URL: <http://www.compliance.sony.de/>

## Opomba

Če statična elektrika ali elektromagnetizem povzroči prekinitev (napako) prenosa podatkov, znova zaženite aplikacijo ali odklopite in znova priklopite povezovalni kabel (USB itn.).

Izdelek je bil preizkušen in ustreza zahtevam Direktive o elektromagnetni združljivosti (EMC) glede uporabe povezovalnih kablov, krajših od 3 metrov.

Elektromagnetna polja lahko na določenih frekvencah vplivajo na sliko in zvok te enote.

## **Odstranjevanje izrabljenih baterij ter izrabljene električne in elektronske opreme (velja za države EU in druge evropske države s sistemom ločenega zbiranja odpadkov)**



Ta oznaka na izdelku, bateriji ali embalaži pomeni, da izdelka in baterij ni dovoljeno odvreči med gospodinske odpadke. Ta oznaka na nekaterih baterijah vključuje tudi kemijski simbol. Kemijski simbol za živo srebro (Hg) ali svinec (Pb) je dodan, če baterija vsebuje več kot 0,0005 % živega srebra ali 0,004 % svinca. S tem, ko izdelke in baterije pravilno odvržete, pripomorete k preprečevanju morebitnih negativnih posledic za okolje in zdravje ljudi, ki bi jih lahko povzročila nepravilna odstranitev. Recikliranje materialov prispeva k ohranjanju naravnih virov.



Če izdelek za svoje delovanje ali zaradi varnostnih razlogov ali zagotavljanja celovitosti podatkov potrebuje trajno napajanje prek notranje baterije, lahko baterijo zamenja samo usposobljen serviser. Poskrbite za pravilno ravnanje s takšno baterijo ter električno in elektronsko opremo, tako da izdelke ob koncu življenjske dobe odložite na ustreznem zbirnem mestu za recikliranje električne in elektronske opreme. Za ustrezno ravnanje z drugimi baterijami preberite razdelek o varnem odstranjevanju baterij iz izdelka. Baterije odložite na ustreznem zbirnem mestu za recikliranje izrabljenih baterij. Za več informacij o recikliranju tega izdelka ali baterije se obrnite na lokalno upravo, komunalno službo ali prodajalca, pri katerem ste kupili izdelek ali baterijo.



# Informacije o fotoaparatu

Ta fotoaparat je oblikovan tako, da ga lahko povežete s pametnim telefonom prek povezave WiFi. S to funkcijo lahko v pametni telefon prenesete fotografije takoj po fotografranju.

-----

## Preglejte priložene elemente

- Paket akumulatorskih baterij NP-BN (1)
- Kabel Micro USB (1)
- Zapestni pašček (1)
- Odprtina za pametni telefon (1)
- Priročnik z navodili (ta priročnik) (1)

## Imena glavnih delov

- 1 Gumb za vklop/izklop
- 2 Mikrofon
- 3 Večnamenski priključek
- 4 Gumb RESET
- 5 Lučka za vklop/polnjenje/film  
Zelena: vklopljen fotoaparat  
Oranžna: polnjenje  
Rdeča: snemanje filma
- 6 Vzvod za zoom
- 7 Sprožilec

## Informacije o fotoaparatu (nadaljevanje)

### 8 Zaslona

 : kaže, da pomnilniška kartica ni vstavljena

 : kaže preostalo raven napolnjenosti baterije

 : kaže nastavitve povezave Wi-Fi

 : Single Connection (privzeta nastavitve)

 : Multi Connection

 : Wi-Fi OFF

### 9 Gumb Wi-Fi

### 10 Odprtina za pritrditev stativa

### 11 Sponka za zapestni pašček

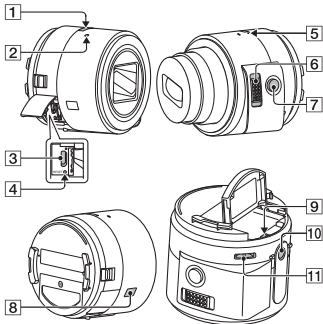

# Polnjenje baterije

Pred uporabo fotoaparata napolnite baterijo. Za polnjenje uporabite kabel micro USB (priložen), s katerim povežete fotoaparatus računalnikom.

---

- Med polnjenjem baterije mora biti fotoaparatus izklopljen.
- Če nimate računalnika, uporabite omrežni napajalnik AC-UD10 (naprodaj posebej).

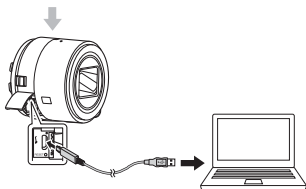
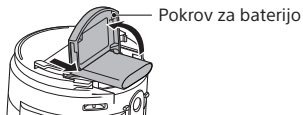

# Vstavljanje pomnilniške kartice

Pred fotografiranjem vstavite pomnilniško kartico SD (naprodaj posebej) ali kartico Memory Stick Micro™ (M2) (naprodaj posebej).

---

**Opomba: Preverite, ali je pomnilniška kartica pravilno vstavljena v izdelek.**

- Pomnilniške kartice se uporabljajo za shranjevanje slik velikosti [20M] (privzeta nastavitev) ali videa.

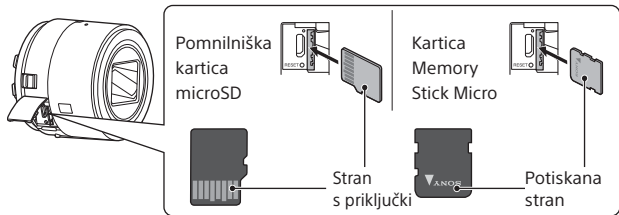

# Nameščanje aplikacije PlayMemories Mobile™

SI

Pred uporabo fotoaparata v pametni telefon namestite aplikacijo PlayMemories Mobile. Če je aplikacija PlayMemories Mobile že nameščena, jo posodobite na najnovejšo različico.



---

Za podrobnosti o aplikaciji PlayMemories Mobile obiščite spletno stran za podporo <http://www.sony.net/pmm/>



## ■ Android

V trgovini Google Play poiščite aplikacijo PlayMemories Mobile in jo namestite.



## ■ iPhone

V trgovini App Store poiščite aplikacijo PlayMemories Mobile in jo namestite.



## Povezovanje fotoaparata s pametnim telefonom prek povezave Wi-Fi

Način povezave se razlikuje glede na vrsto pametnega telefona. Potrdite vrsto vašega pametnega telefona in ga povežite prek povezave Wi-Fi.

---

### **Android (nezdružljiv z NFC)**

- ① Vključite fotoaparata.
- ② Zaženite aplikacijo PlayMemories Mobile v pametnem telefonu.
- ③ Izberite SSID, ki je natisnjen na nalepki na hrbtni strani pokrova za baterijo v fotoaparatu.

- ④ Vnesite geslo, ki je natisnjeno na isti nalepki (samo ob prvi uporabi).



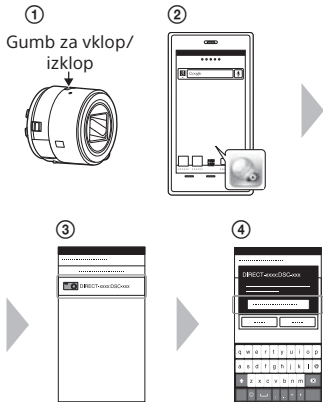

## Android (združljiv z NFC)

- ① Z oznako N pametnega telefona se dotaknite **N** (oznaka N) fotoaparata.
- Vklopljeno: ohranite stik (1 do 2 sekundi), dokler se aplikacija PlayMemories Mobile ne zažene.
- Izklopljeno: fotoaparat in pametni telefon naj ohranjata stik, dokler se objektiv fotoaparata ne razširi.

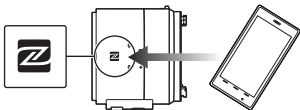

Se nadaljuje →

## Povezovanje fotoaparata s pametnim telefonom prek povezave Wi-Fi (nadaljevanje)

### iPhone

- 1 Vklopite fotoaparata.
- 2 V pametnem telefonu izberite [Settings], nato izberite [Wi-Fi].
- 3 Izberite SSID, ki je natisnjen na nalepki na hrbtni strani pokrova za baterijo v fotoaparatu.
- 4 Vnesite geslo, ki je natisnjeno na isti nalepki (samo ob prvi uporabi).
- 5 Potrdite povezavo z imenom SSID fotoaparata.
- 6 Vrnite se na začetni zaslon in zaženite aplikacijo PlayMemories Mobile.

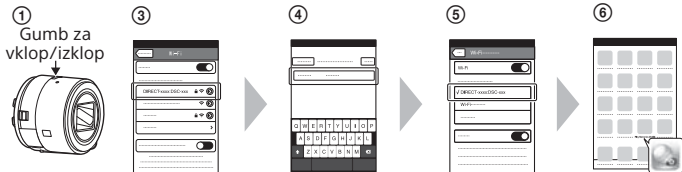

# Pritrjevanje fotoaparata na pametni telefon

Ko namestite fotoaparat na nastavek za pametni telefon (priložen), pritrдите pametni telefon.

-----

- 1 Namestite fotoaparat v odprtino. Fotoaparat vstavite v režo odprtine, poravnajte beli oznaki, nato odprtino zavrtite, dokler se ne zaskoči.

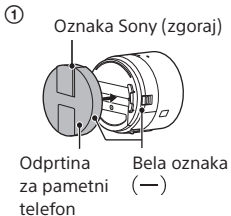

## Pritrjevanje fotoaparata na pametni telefon (se nadaljuje)

- ② Odprite spojke odprtine.
- ③ Razširite spojke in fotoapararat pritrdite na pametni telefon.
  - Ne zamahujte s fotoaparatom z vstavljenim pametnim telefonom, saj lahko pametni telefon zdrsne iz odprtine.
  - Med pritrdjevanjem pametnega telefona pazite, da ne stisnete nobenega gumba.

②

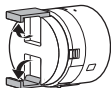

③

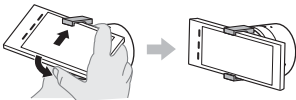

# Fotografiranje

- 1 Zaženite aplikacijo PlayMemories Mobile v pametnem telefonu.
- 2 Fotografirajte s sprožilcem fotoaparata ali z aplikacijo PlayMemories Mobile.

V privzeti nastavitvi se slike [2M] samodejno prenašajo v pametni telefon, na pametnem telefonu pa se prikaže pregledni zaslon. Slike [20M] se shranijo na pomnilniško kartico fotoaparata (privzeta nastavitve).

## Zaslon aplikacije

### PlayMemories Mobile \*

- 1 Preklapljanje med načini fotografiranja
- 2 Sprožilec/gumb za film
- 3 Nastavitve
- 4 Preklapljanje med fotografijo/filmom
- 5 Zoom

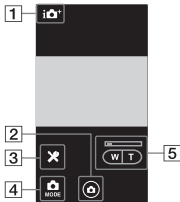

# Prekinitev

- ① Za vrnitev na domači zaslon zaprite aplikacijo PlayMemories Mobile.
- ② Izklopite fotoaparata.
  - Če izklopite fotoaparata, preden zaprete aplikacijo PlayMemories Mobile, se prikaže sporočilo o napaki. To ni okvara.
  - \* Prikazni zaslon aplikacije se lahko v prihodnjih nadgradnjah aplikacije spremeni brez predhodnega obvestila.

# Glejte Vodnik za pomoč

»Vodnik za pomoč« je spletni priročnik. V vodniku za pomoč je več informacij o podrobnostih, nastavitvah in delovanju aplikacije PlayMemories Mobile ter varnostnih opozorilih.

---

[http://rd1.sony.net/help/ilc/1440/h\\_zz/](http://rd1.sony.net/help/ilc/1440/h_zz/)

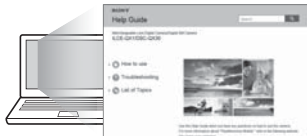

# Vprašanja in odgovori

## **Zakaj se fotoaparati ne polni?**

- Izklopite ga.

## **Zakaj lučka za vklop utripa rdeče?**

- Pomnilniška kartica ni pravilno vstavljena. Vstavite jo v pravilni smeri (glejte »Vstavljanje pomnilniške kartice«).

## **Kako lahko popravim datum/čas?**

- Ko je vzpostavljena povezava Wi-Fi med fotoaparatom in pametnim telefonom, se datum/čas fotoaparata samodejno nastavi na datum/čas pametnega telefona.

## **Kako lahko nastavitve povrnem na privzete?**

- Vključite fotoaparati in pritisnite gumb RESET.

## **Kako spremenim nastavitve, kot je npr. velikost posnetka?**

- Nastavitve lahko spremenite na zaslonu PlayMemories Mobile.

## **Kje lahko vidim število posnetkov ali nastavitve povezave Wi-Fi?**

- Glejte »Tehnične podatke« tega priročnika ali »Vodnik za pomoč (HTML)«.



### **Zakaj se je fotoaparatus nepričakovano vklopil?**

- Če je pametni telefon, združljiv z NFC, blizu fotoaparata, se lahko po nesreči vklopi. To ni okvara.

### **Zakaj se filmi po snemanju ne prenesejo v pametni telefon?**

- Film se posnamejo na pomnilniško kartico, vendar se ne prenesejo samodejno.

### **Zakaj je ponovno zahtevano geslo?**

- Odvisno od modela pametnega telefona se lahko zgodi, da bo ponovno zahtevano geslo, čeprav ste ga že nastavili. V tem primeru ponovno izvedite povezavo (glejte »Povezovanje fotoaparata s pametnim telefonom prek povezave Wi-Fi«).

## Tehnični podatki

Napajanje: paket akumulatorskih baterij NP-BN, 3,6 V

Poraba energije (med fotografiranjem): 1,4 W

Največja napetost polnjenja: 4,2 V enosmerno

Največji tok polnjenja: 0,9 A

### Čas delovanja baterije in število posnetkov, ki jih lahko zajamete

	Čas delovanja baterije	Število fotografij
Fotografiranje (fotografije)	-	pribl. 200 fotografij
Dejansko snemanje (filmi)	pribl. 25 min	-
Neprekinjeno snemanje (filmi)	pribl. 45 min	-

- Število temelji na standardu CIPA.  
(CIPA: Camera & Imaging Products Association)
- Zgornja številka se razlikuje glede na vrsto pametnega telefona in njegovo uporabo.

## Blagovne znamke

- **Cyber-shot**, Cyber-shot™, Memory Stick™,  MEMORY STICK™, Memory Stick Micro, **MEMORY STICK MICRO** in PlayMemories Home so blagovne znamke ali zaščitene blagovne znamke družbe Sony Corporation.
- Logotip microSDXC je blagovna znamka družbe SD-3C, LLC.
- Android in Google Play sta blagovni znamki ali registrirani blagovni znamki podjetja Google Inc.
- Wi-Fi, logotip Wi-Fi in Wi-Fi PROTECTED SET-UP so blagovne znamke ali zaščitene blagovne znamke združenja Wi-Fi Alliance.
- Oznaka N je blagovna znamka ali zaščitena blagovna znamka družbe NFC Forum, Inc. v ZDA in v drugih državah.
- Poleg teh so imena sistemov in izdelkov, uporabljena v tem priročniku, na splošno blagovne znamke ali zaščitene blagovne znamke svojih razvijalcev ali proizvajalcev. Vendar oznaki™ in® v tem priročniku nista uporabljeni v vseh primerih.



## Opombe glede uporabe fotoaparata

### Opombe glede uporabe fotoaparata

- Med pritrditvijo odprtine pametnega telefona na fotoaparata pazite, da se ne uščipnete v prst.
- Ko fotoaparata pritrdite na pametni telefon, ne držite samo pametnega telefona. Fotoaparata lahko pade s pametnega telefona. Držite ohišje fotoaparata.

### Temperatura fotoaparata

Fotoaparata in baterija se lahko pri dolgotrajnejši uporabi močno segrejeta, vendar to ne pomeni okvare.

## Zaščita pred pregrevanjem

Odvisno od temperature fotoaparata in baterije se lahko zgodi, da snemanje filmov ne bo mogoče in fotoaparat se lahko samodejno izklopi, da ne pride do okvare.

V tem primeru ne vklaplajte fotoaparata in počakajte, da se temperatura fotoaparata in baterije zniža. Če vklopite fotoaparata, ne da bi pred tem počakali, da se fotoaparata in baterija dovolj shladita, se bo morda fotoaparata znova izklopil ali snemanje filmov morda ne bo mogoče.

## **O varnosti pri uporabi izdelkov za brezžično omrežje**

Zagotovite uporabo varnega brezžičnega omrežja skupaj z vašimi napravami in se tako izognite nepooblaščenemu dostopu tretjih oseb in drugim ranljivostim. Pri uporabi funkcije brezžičnega omrežja je pomembno, da nastavite zaščito. Sony ne daje nobenih zagotovil in ne prevzema odgovornosti za morebitne poškodbe, ki so posledica neustrezne zaščite ali uporabe funkcije brezžičnega omrežja.

## **O uporabi in negi**

Z izdelkom ne ravnajte grobo, ne poskušajte ga razstaviti ali spremeniti in ga zaščitite pred fizičnimi udarci. Pazite, da vam ne pade na tla in da ne stopite nanj. Bodite še posebej previdni z objektivom.

Dodatne informacije o tem izdelku in odgovori na pogosto zastavljena vprašanja so na voljo na spletni strani za podporo strankam.

<http://www.sony.net/>



4546358120

©2014 Sony Corporation