

Multi Disc Player

Autorádio s multidiskovým prehrávačom

(SK) Montáž/Zapojenia

MEX-DV1500U

© 2008 Sony Corporation Printed in Czech Republic (EU)

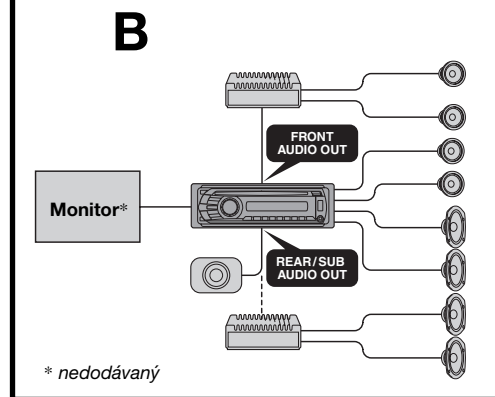
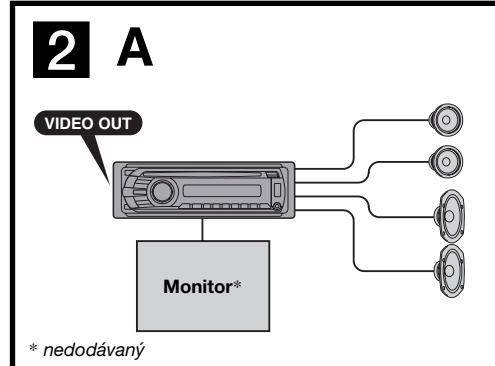
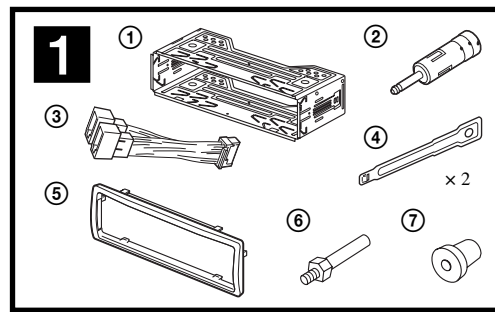

Upozornenia

- Toto zariadenie je určené pre prevádzku s jednosmerným napätím 12 V DC s uzemneným záporným pólom.
- Dávajte pozor, aby ste neprecvikli žiadne káble pod skrutku, alebo medzi akékoľvek pohyblivé časti (napríklad kolajničky sedadiel).
- Pred vykonaním zapojení vypnite zapalovanie, aby nedošlo ku skratu.
- K zariadeniu najskôr pripojte napájací kábel ③ a reproduktory, až potom pripojte prídavný konektor napájania príslušenstva v automobile.
- Všetky uzemňovacie vodiče pripojte na spoločné uzemňovacie miesto.**
- Všetky voľné nezapojené káble zaizolujte izolačnou lepiacou páskou.

Zoznam častí 1

- Čísla priradené jednotlivým častiam zodpovedajú číslam uvádzaným v pokynoch pre inštaláciu.
- Pri zakúpení je konzola ① aj ochranný kryt ⑤ nasadený na zariadení. Pred montážou zariadenia pomocou uvoľňovacích kľúčov ④ z neho zložte konzolu ①. Podrobnosti pozri v časti "Zloženie ochranného krytu a konzoly (5)" ďalej v texte.
- Uvoľňovacie kľúče ④ uschovajte pre budúce použitie, napr. pre demontáž zariadenia z automobilu.**

Upozornenie
S konzolou ① manipulujte opatrne, aby nedošlo k poraneniu vašich prstov.

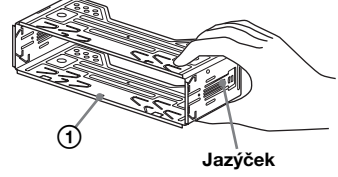

Poznámka
Pred montážou zariadenia do konzoly vyhnite jazyčky po obidvoch stranách konzoly ① dovnútra cca 2 mm. Ak jazyčky nevyhnete, alebo ich vyhnete smerom von, zariadenie nenamontujete bezpečne a môže sa vysunúť.

Príklad zapojenia 2

- Poznámky (2-B)**
- Dbajte na to, aby ste uzemňovací kábel zapojili ešte pred pripojením zosilňovača.
- Upozorňujúci zvukový signál zaznie len vtedy, ak použijete vstavaný zosilňovač.

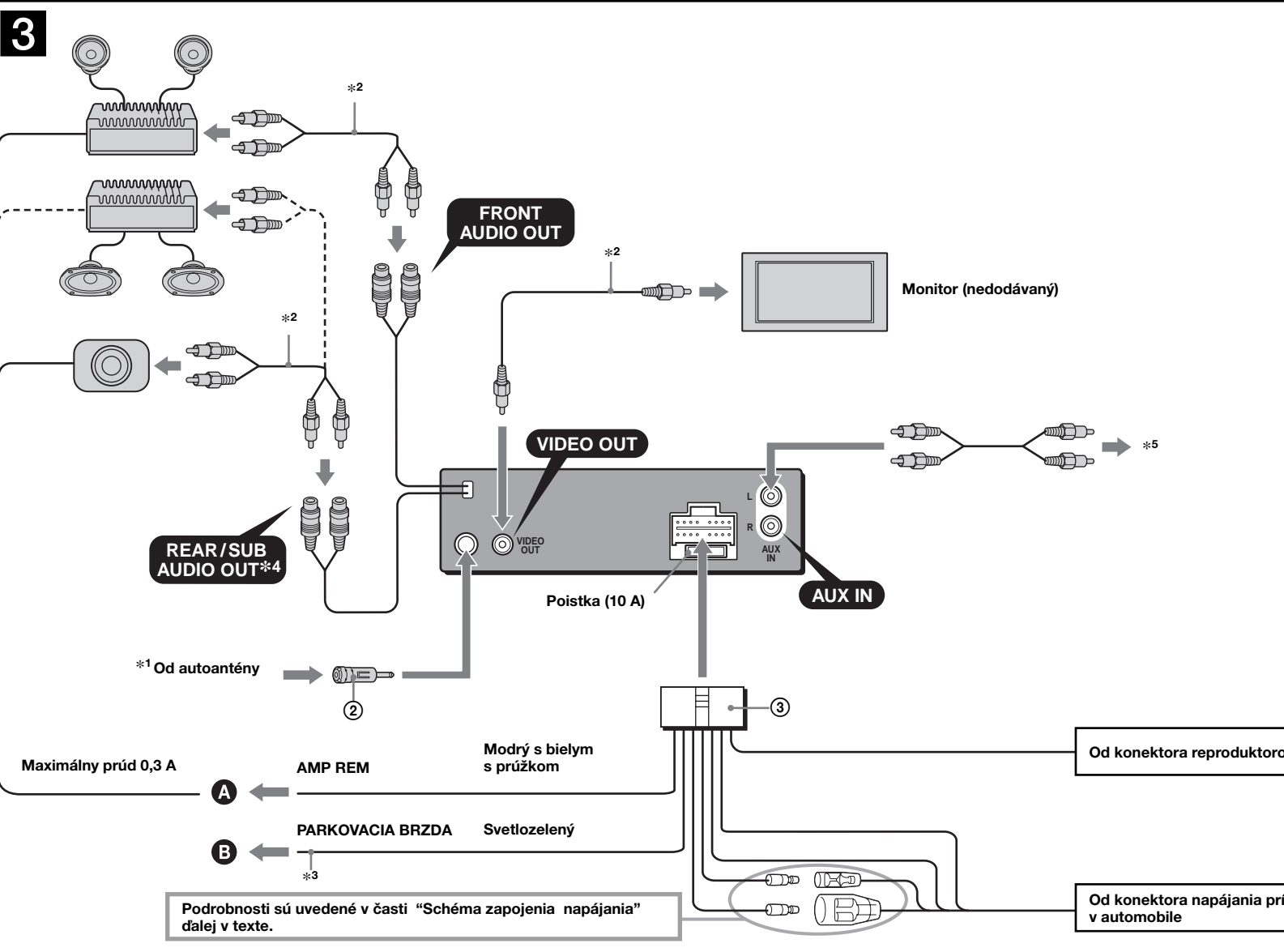

- *1 Poznámka k zapojeniu antény**
Ak máte anténu typu ISO (International Organization for Standardization), na jej zapojenie použite dodávaný adaptér ②. Najskôr zapojte konektor autoantény do adaptéra, potom adaptér zasunúť do konektora na zariadení.
- *2 RCA kábel (nedodávaný).**
- *3 Podrobnosti o pripájaní kábla ku káblu spínača signalizácie zatiahnutia parkovacej brzdy pozrite v časti "Pripájanie kábla parkovacej brzdy (4)" na opačnej strane letáku.**
- *4 Výstup AUDIO OUT je možné prepnúť na SUB alebo REAR. Podrobnosti pozri v dodávanom návode na použitie.**
- *5 Pomocné zariadenie ako napr. zabudovaný navigačný systém, TV tuner atď.**

Konektor napájania príslušenstva v automobile

4	Žltý	nepretržité napájanie	7	Červený	spínaný zdroj napájania
5	Modrý	napájanie ovládania antény	8	Čierny	uzemnenie

Pozície 1, 2, 3 a 6 nemajú kolíky.

Konektor reproduktorov v automobile

1	Fialový	+	Reproduktor, zadný, pravý	5	Biely	+	Reproduktor, predný, ľavý
2	Fialový	-	Reproduktor, zadný, pravý	6	Biely	-	Reproduktor, predný, ľavý
3	Sivý	+	Reproduktor, predný, pravý	7	Zelený	+	Reproduktor, zadný, ľavý
4	Sivý	-	Reproduktor, predný, pravý	8	Zelený	-	Reproduktor, zadný, ľavý

Pozície so zápornou polaritou 2, 4, 6 a 8 majú káble s prúžkom.

4

Nožná parkovacia brzda

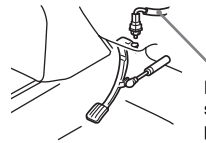

Kábel spínača signalizácie zatiahnutia parkovacej brzdy

Ručná parkovacia brzda

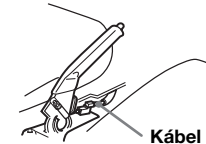

Kábel spínača signalizácie zatiahnutia parkovacej brzdy

6

1

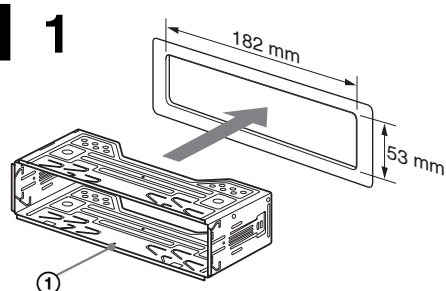

2

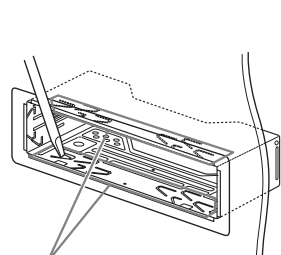

Jazýčky

3

Prístrojová doska

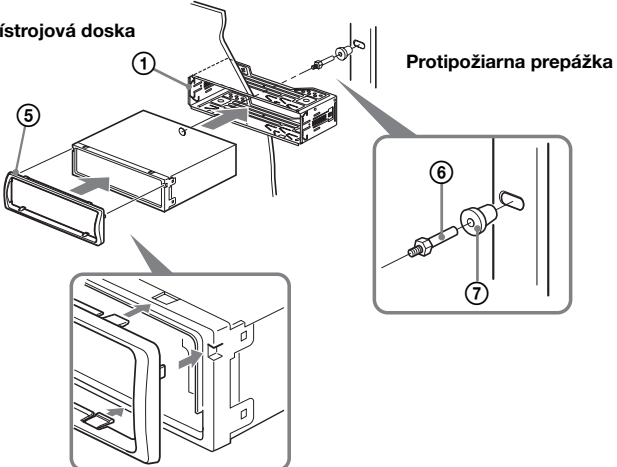

Protipožiarna prepážka

Schéma zapojenia 3

- A** Do konektora AMP REMOTE IN voliteľného výkonového zosilňovača
Zapojenie je určené iba pre zosilňovače. Zapojenie akýchkoľvek iných zariadení môže zariadenie poškodiť.
- B** Ku káblu spínača signalizácie zatiahnutia parkovacej brzdy

Výstraha

Ak vlastné elektrické antény bez spínacieho relé, jej pripojením k zariadeniu pomocou dodávaného kábla 3 môže dôjsť k poškodeniu antény.

Poznámky k ovládacím a napájacím káblom

- Keď zapnete rádio alebo aktivujete funkciu AF (Alternative Frequency - Alternatívne frekvencie) alebo TA (Traffic Announcement - Dopravné hlásenia), kábel pre ovládanie elektrickej výsuvnej antény (modrý) dodáva jednosmerné napätie +12 V.
- Ak je váš automobil vybavený vstavanou FM/MW/LW anténou v zadnom/bočnom okne, je nutné napájací kábel antény (modrý) alebo napájací kábel príslušenstva (červený) pripojiť k napájaciu konektoru anténového zosilňovača. Podrobnejšie informácie vám poskytne predajca.
- Toto zariadenie nedokáže ovládať elektrickú výsuvnú anténu bez spínacieho relé.

Zapojenie pre uchovanie obsahu pamäte

Ak je zapojený žltý napájací kábel, pamäťový okruh bude napájaný nepretržite aj po vypnutí zapalovania.

Poznámky k zapojeniu reproduktorov

- Pred pripájaním reproduktorov zariadenie vypnite.
- Používajte reproduktory s impedanciou 4 až 8 Ohm a zodpovedajúcim výkonom. Inak môžete reproduktory poškodiť.
- Koncovky reproduktorov nepripájajte na karosériu automobilu, ani vzájomne neprepájajte konektory pravej a ľavej reproduktora.
- Nezapájajte uzemňovací kábel tohto zariadenia k zápornému (-) konektoru pre reproduktory v automobile.
- Nepokúšajte sa reproduktory zapojiť paralelne.
- Vždy pripájajte len pasívne reproduktory. Zapojenie aktívnych reproduktorov (so vstavaným zosilňovačom) do konektorov pre reproduktory môže poškodiť zariadenie.
- Aby ste predišli nesprávnemu fungovaniu, tak v prípade, že je kábel so záporným pólom (-) pripojený súčasne k pravej aj ľavej reproduktoru, nepoužívajte vstavané káble pre reproduktory vo vašom automobile.
- Neprepájajte káble reproduktorov medzi sebou.

Poznámky k zapojeniu

- Ak nie sú reproduktory a zosilňovač správne pripojené, na displeji sa zobrazí hlásenie "FAILURE". V takom prípade skontrolujte správnosť pripojení reproduktorov a zosilňovača.
- Ak na zadných sedadlách používate monitor, pripojte kábel spínača signalizácie zatiahnutia parkovacej brzdy k uzemňovaciemu miestu (uzemnenie).

Bezpečnostné upozornenia

- Miesto montáže zvolte tak, aby zariadenie neprekážalo vedeniu vozidla.
- Zariadenie nemontujte na miesta vystavené nadmernej prašnosti, nečistote, nadmerným otasom alebo nadmernej teplote, ako napr. priamemu slnečnému žiareniu alebo pôsobeniu tepelných zdrojov.
- Zariadenie bezpečne namontujte len pomocou dodávaného montážneho príslušenstva.

Nastavenie uhla montáže

Uhol montáže musí byť menší ako 45°.

5

1

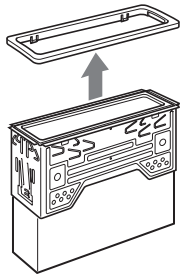
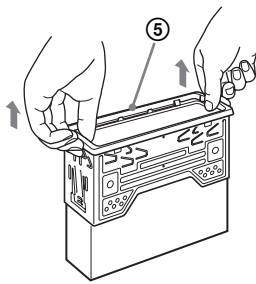

2

4

Výčnelkom smerom dovnútra.

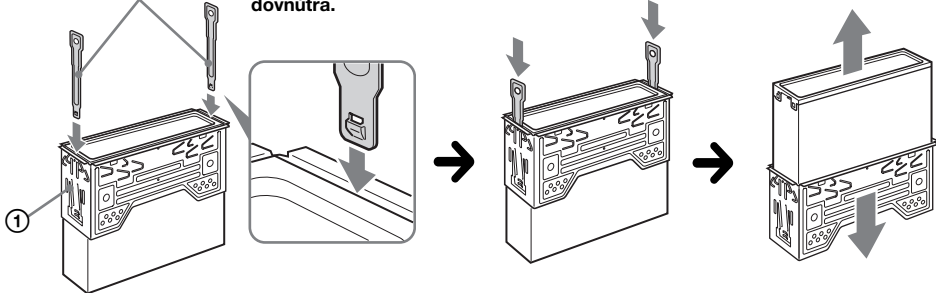

7

A

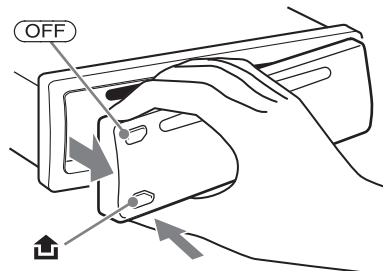

B

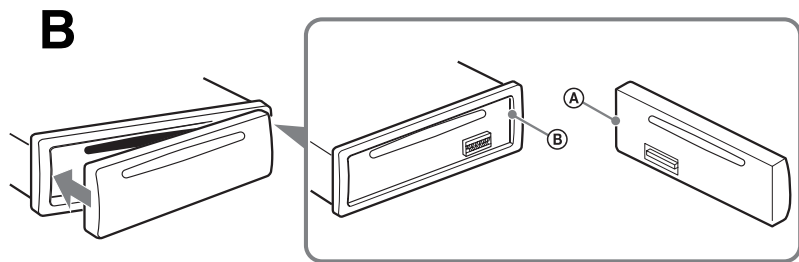

Pripájanie kábla parkovacej brzdy 4

Kábel parkovacej brzdy (svetlozelový) z napájacieho kábla 3 pripojte ku káblu spínača signalizácie zatiahnutia parkovacej brzdy. Umiestnenie kábla okruhu signalizácie ručnej brzdy sa odlišuje podľa typu automobilu. Viac podrobností u umiestnení kábla vám poskytne predajca automobilu alebo predajca spoločnosti Sony.

Zloženie ochranného krytu a konzoly 5

Pred montážou zariadenia z neho zložte ochranný kryt 5 aj konzolu 1.

- 1 Vyberte predný ochranný kryt 5. Stlačte obidve hrany ochranného krytu 5 a vytiahnite ho.
- 2 Vyberte konzolu 1.
 - 1 Obidva uvoľňovacie kľúče 4 zasuňte medzi konzolu 1 a zariadenie tak, aby zacvakli.
 - 2 Posúvaním postupne zložte konzolu 1 zo zariadenia.

Príklad montáže 6

Montáž do prístrojovej dosky

Poznámky

- Ak je to potrebné, vyhňte jazýčky smerom von (6-2).
- Skontrolujte, či štyri výčnelky na ochrannom kryte 5 správne zapasovali do otvorov v zariadení (6-3).

Vybratie a nasadenie predného panela 7

Pred montážou zariadenia vyberte predný panel.

7-A Vybratie predného panela

Pred vybratím predného panela stlačte najskôr tlačidlo OFF. Stlačte a potiahnite predný panel smerom k vám.

7-B Nasadenie predného panela

Podľa obrázka nasadte časť A predného panela na časť B na zariadení, potom jemne zatlačte ľavú stranu, kým nezacvakne na svoje miesto.

Upozornenie pre prípad montáže v automobile bez pozície ACC

Nastavte funkciu automatického úplného vypnutia (Auto Off). Podrobnosti pozri v dodávanom návode na použitie. Zariadenie sa úplne a automaticky vypne v nastavenom čase po normálnom vypnutí, čím sa predíde vybitiu autobaterie. Ak nenastavíte funkciu automatického úplného vypnutia (Auto Off), vždy po vypnutí zapalovania zatlačte a pridržte OFF tak, aby sa vyplo zobrazenie na displeji.

Tlačidlo RESET

Po ukončení montáže a všetkých zapojení nezabudnite po vybratí predného panela stlačiť tlačidlo RESET pomocou špicateho predmetu, napr. guľkovým perom.



Schéma zapojenia napájania

Konektor napájania sa môže v závislosti od automobilu líšiť. Podľa schémy napájania konektora vo vašom automobile skontrolujte, či zapojenie zodpovedá konektoru na zariadení. Vyskytujú sa tri základné typy konektorov (obrázok nižšie). Je možné, že bude potrebné zameniť pozíciu červeného a žltého kábla konektora napájania príslušenstva. Po dôkladnom prekontrolovaní a prípadnom upravení napájacích káblov pripojte zariadenie k napájaniu. Ak máte akékoľvek otázky alebo problémy týkajúce sa zapojenia zariadenia, ktoré nie sú popísané v tomto návode, obráťte sa na predajcu vášho automobilu.

Konektor napájania príslušenstva

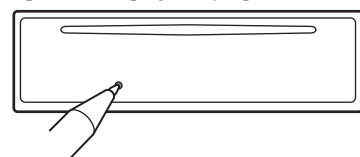
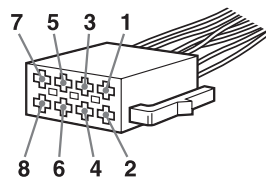

a

4	Žltý	nepretržité napájanie
7	Červený	spínaný zdroj napájania

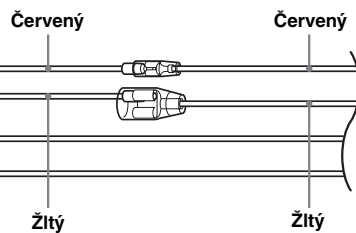

b

4	Žltý	spínaný zdroj napájania
7	Červený	nepretržité napájanie

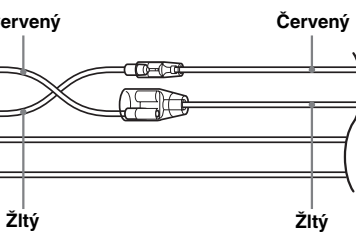

c

Automobil bez pozície ACC na skrinke zapalovania

