

SONY

4-129-336-01(1)

Vodotesné puzdro
Aqty pack™

SK Návod na použitie

APK-WB

© 2009 Sony Corporation

Charakteristické vlastnosti

- Toto vodotesné puzdro APK-WB (ďalej tiež označované ako “**toto zariadenie**”) je určené špeciálne pre digitálne fotoaparáty Sony (ďalej tiež označované ako “**fotoaparát**”) DSC-W290/W275/W270/W230/W220/W215/W210. (Vo všetkých krajinách nie sú dostupné všetky uvedené modely fotoaparátov.)
- Toto zariadenie je vodotesné, takže fotoaparát môže byť používaný v daždi alebo pri vode (použiteľné do hĺbky 1,5 m). Toto zariadenie tiež chráni fotoaparát pred prachom.

Pred použitím

- Pred samotným snímaním statických záberov alebo pohyblivých záznamom otestujte snímanie s týmto zariadením a overte si, či sa záznamy prehrávajú správne.
- Pred používaním fotoaparátu s týmto zariadením skontrolujte, či fotoaparát funguje správne a či do tohto zariadenia nevniká voda.
- V prípade, že netesnosť poškodeného zariadenia spôsobí presakovanie vody, nenesie spoločnosť Sony zodpovednosť za prípadné škody na zariadeniach, ktoré sa nachádzajú vo vnútri (fotoaparát, akumulátor atď.), ani za obsah záznamov uložených vo fotoaparáte.
- Uvoľnenie alebo pricvaknutie O-krúžka, prípadne piesok alebo nečistoty na O-krúžku môžu spôsobiť vniknutie vody. Pred použitím O-krúžok skontrolujte.





A Popis častí

- 1 Tlačidlo ON/OFF
- 2 Tlačidlo spúšte
- 3 Rozpera
- 4 Predné sklo
- 5 Uvoľňovací prvok OPEN
- 6 Ovládač transfokácie Zoom
- 7 Tlačidlo  (Prehrávanie)
- 8 O-krúžok
- 9 Háčik pre popruh

Príprava digitálneho fotoaparátu

Fotoaparát vkladajte na miestach s nízkou vlhkosťou. Otváranie a zatváranie tohto zariadenia na miestach s vysokou teplotou alebo vlhkosťou môže zapríčiniť zahmlievanie predného skla.

Podrobnosti pozri v návode na použitie fotoaparátu. Po vložení fotoaparátu do tohto zariadenia nie je možné na ňom vykonať žiadne nastavenia. Pred vložení fotoaparátu do tohto zariadenia sa uistite, že ste na ňom vykonali všetky nasledovné nastavenia.

- 1 Z fotoaparátu zložte popruh.
- 2 Vložte akumulátor a pamäťovú kartu “Memory Stick Duo”.
Uistite sa, že je akumulátor úplne nabitý. Overte, či je na karte “Memory Stick Duo” dostatok miesta pre záznam.
- 3 Stlačením tlačidla ON/OFF (Napájanie) zapnite fotoaparát.
- 4 Prepínač režimu prepnite do požadovanej polohy.
Pri snímaní statických záberov pod vodou odporúčame použiť režim SCN (Výber scény) nastavenie  (Pod vodou).
Pri snímaní pohyblivých záznamov pod vodou odporúčame použiť režim  (Režim pre pohyblivý záznam) nastavenie  (Pod vodou). (Len DSC-W290/W275/W270)
- 5 Funkciu AF Illuminator (AF iluminátor) nastavte na “Off”.
Deaktivuje sa používanie AF iluminátora.
- 6 Režim blesku nastavte na  (Vypnutie blesku).
Deaktivuje sa používanie blesku počas snímania.
- 7 Nastavte režim Makro na  (Automaticky).
- 8 Skontrolujte, či je objektiv a LCD displej fotoaparátu čistý.

Poznámky

Snímanie pohyblivých záznamov pod vodou je dostupné len u modelov DSC-W290/W275/W270. Modely DSC-W230/W220/W215/W210 touto funkciou nedisponujú.

B Vloženie digitálneho fotoaparátu

Pri vkladaní alebo vyberaní fotoaparátu musí byť fotoaparát vždy vypnutý. Ak ponecháte fotoaparát zapnutý alebo v pohotovostnom režime pre prehrávanie, môže sa poškodiť objektív.

- 1 Posuňte uvoľňovací prvok OPEN smerom nahor a otvorte uzáver tohto zariadenia.**
Pred používaním tohto zariadenia vyberte rozperu.
Poznámky
Rozperu si odložte a použite ju pri skladovaní tohto zariadenia.
- 2 Do zariadenia vložte dodávaný pohlčovač vlhkosti.**
Pohlčovač vlhkosti umiestnite na príslušné miesto v uzávère tohto zariadenia.
* Dodávaný pohlčovač vlhkosti umiestnite do tohto zariadenia jednu až dve hodiny pred snímaním.
- 3 Stlačením tlačidla ON/OFF (Napájanie) vypnite fotoaparát.**
- 4 Fotoaparát vložte do zariadenia.**
Fotoaparát nevkladajte, keď je zatlačené tlačidlo na tomto zariadení.
Skontrolujte, či je fotoaparát umiestnený správne.
- 5 Zatvorte toto zariadenie.**
Pevne uzatvorte telo tohto zariadenia a zatlačte strany uzávèru tak, aby zacvakol uvoľňovací prvok OPEN.

C Upevnenie popruhu

Odporúčame vám popruh na zápästie (dodávaný) upevniť pred používaním zariadenia.

Snímanie / prehrávanie

Snímanie (obrázok **D)**

- 1 Stlačením tlačidla ON/OFF na tomto zariadení zapnete fotoaparát.**
- 2 Stlačte tlačidlo spúšte na tomto zariadení.**

Používanie transfokácie (obrázok **E)**

- ① Stlačením a pridržením strany W tlačidla Zoom nastavujete širší záber. (Objekt sa javí ďalej.)
- ② Stlačením a pridržením strany T tlačidla Zoom nastavujete bližší záber. (Objekt sa javí bližšie.)

Prehrávanie (obrázok **F)**

- 1 Stlačením tlačidla ON/OFF na tomto zariadení zapnete fotoaparát.**
- 2 Stlačte tlačidlo  (Prehrávanie).**
Záznam môžete prehrávať na LCD displeji. Nebudete počuť zvuk.
Nemôžete ovládať zobrazovanie nasledujúceho/ predchádzajúceho záznamu a vymazanie záznamu.

Poznámky

- Pri snímaní pohyblivého záznamu sa zvuk nenahráva správne.
- V závislosti od podmienok snímania môže vzniknúť ožiarenie z odrazu. Ak k tomu dôjde, zmeňte podmienky snímania.
- Ak so zapnutým fotoaparátom nesnímate určitý čas, fotoaparát sa automaticky vypne, čím sa šetrí kapacita akumulátora. Aby ste mohli v snímaní pokračovať, znova zapnite fotoaparát. Podrobnosti pozri v návode na použitie fotoaparátu.
- Ak sú záznamy na pamäťovej karte "Memory Stick Duo" nasnímané pomocou iného fotoaparátu, pre ich prehrávanie budete asi musieť zmeniť nastavenia fotoaparátu. Podrobnosti pozri v návode na použitie fotoaparátu. (Len DSC-W290/W275/W270)

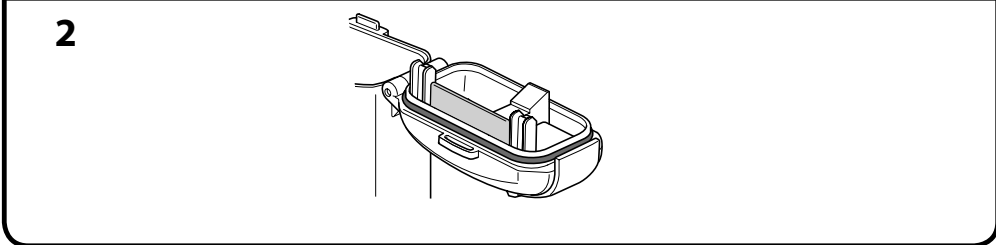
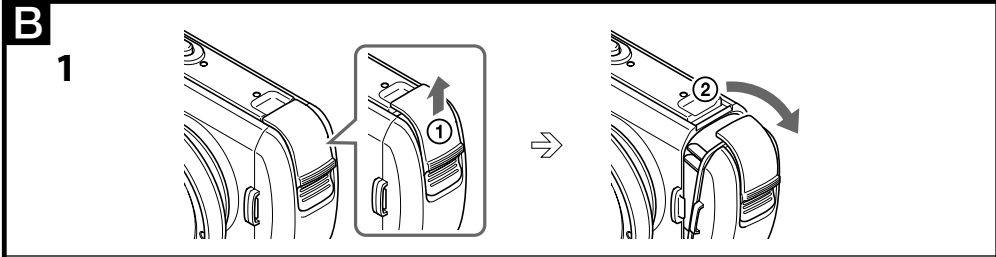
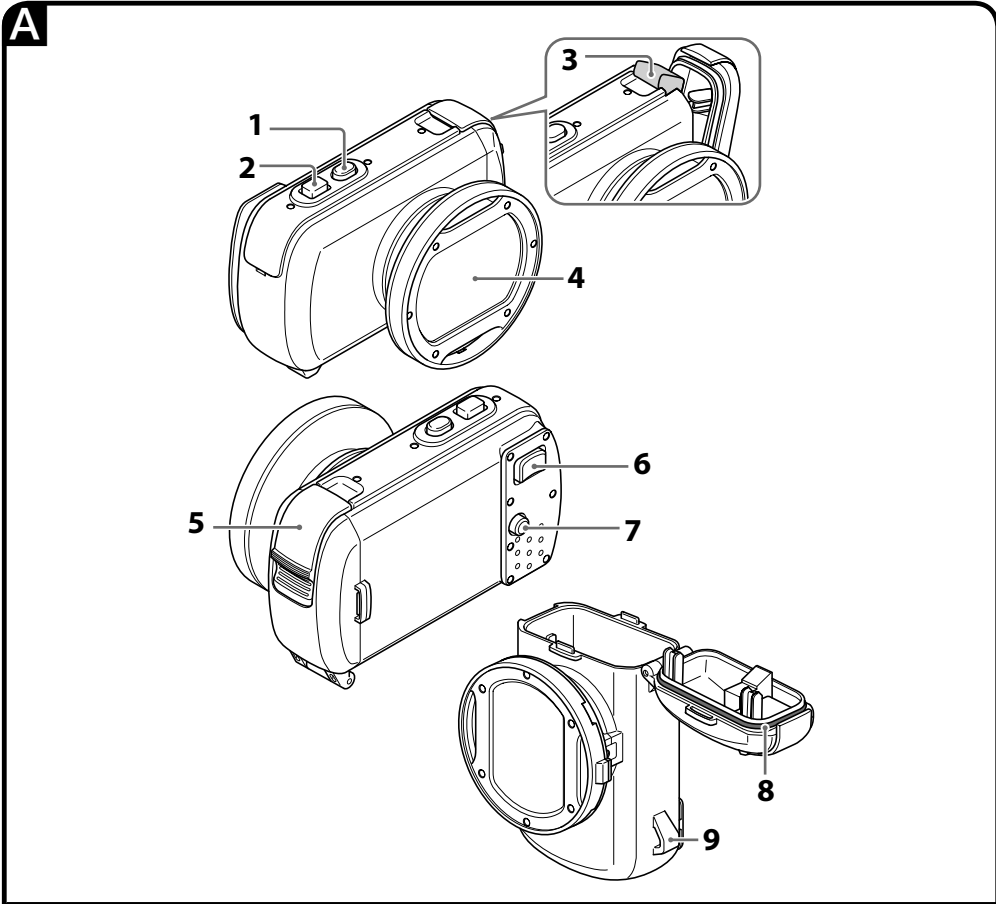

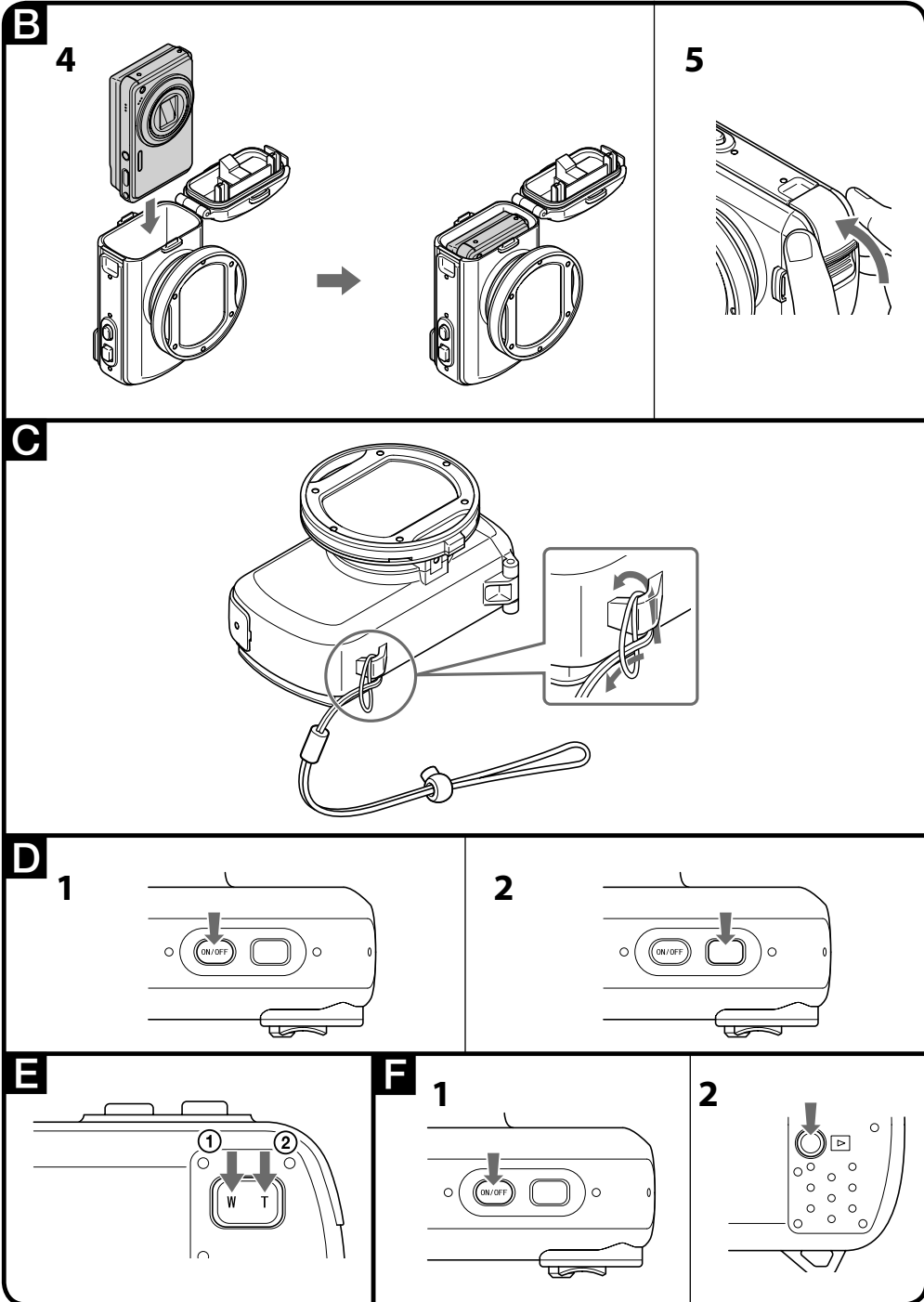

Vybratie digitálneho fotoaparátu z puzdra

- 1 Stláčaním tlačidla ON/OFF na tomto zariadení vypnite fotoaparát.**
- 2 Posuňte uvoľňovací prvok OPEN smerom nahor a otvorte uzáver tohto zariadenia.**
- 3 Vyberte fotoaparát zo zariadenia.**

Ak fotoaparát používate dlhší čas, zahrieva sa. Pred vybratím fotoaparátu z tohto zariadenia fotoaparát vypnite a ponechajte zariadenie v tieni alebo na chladnom mieste určitý čas, aby zariadenie aj fotoaparát vychladli.

Fotoaparát vyberajte opatrne, aby vám nespadol.

Poznámky

Pred otvorením tohto zariadenia starostlivo utrite mäkkou handričkou vodu zo zariadenia aj vášho tela, aby do fotoaparátu nevnikla voda.

Technické údaje

Materiál

Plast (PC), sklo

Odolnosť voči vode

Tesniaci krúžok

Prípustná hĺbka potápania

1,5 m

Ovládacie prvky

ON/OFF (Napájanie), transfokácia Zoom (W/T), spúšť, prehrávanie

Rozmery

Cca 130 × 75 × 70 mm (š/v/h)
(bez prečnievajúcich častí)

Hmotnosť

Cca 183 g (len puzdro)

Dodávané položky

Vodotesné puzdro (1), popruh na zápästie (1), rozpera (1), pohlcovač vlhkosti (dvojbalenie) (1), návod na použitie

Právo na zmeny vyhradené.

SONY

4-129-337-01(1)

Vodotesné puzdro
Aqty pack™

SK

Návod na údržbu

APK-WB

© 2009 Sony Corporation

Bezpečnostné upozornenia

- Nevystavujte predné sklo nárazom, pretože sa môže rozbiť.
- Toto vodotesné puzdro APK-WB (ďalej tiež označované ako **"toto zariadenie"**) neotvárajte v blízkosti vody alebo priamo vo vode. Prípravy, ako je vkladanie digitálneho fotoaparátu (ďalej tiež označovaného ako **"fotoaparát"**) a výmenu pamäťovej karty "Memory Stick Duo" vykonávajte v miestnostiach s nízkou vlhkosťou.
- Toto zariadenie nehádzte do vody.
- Vyhnite sa používaniu zariadenia v nasledovných podmienkach:
 - Na veľmi teplých alebo vlhkých miestach.
 - Vo vode teplejšej ako 40°C.
 - Pri teplote nižšej ako 0°C.V týchto prípadoch vyžrážaná vlhkosť alebo vniknutie vody môže poškodiť fotoaparát.
- Nepoužívajte toto zariadenie dlhšie ako 30 minút pri teplote nad 35°C.
- Digitálny fotoaparát vyberajte/vkladajte zo/do tohto zariadenia opatrne, aby vám nespadol.
- Nenechávajte toto zariadenie príliš dlho na priamom slnečnom žiarení, na veľmi vlhkých a na teplých miestach. Ak nie je možné toto zariadenie položiť mimo dosah priameho slnečného žiarenia, prikryte ho napr. uterákom.
- Ak je fotoaparát vo vnútri tohto zariadenia (puzdra) používaný príliš dlhý čas, zahrieva sa. Pred vybratím fotoaparátu z tohto zariadenia ponechajte zariadenie v tieni alebo na chladnom mieste určitý čas, aby vychladlo.
- Pri prehriatí sa fotoaparát môže automaticky vypnúť alebo môže dôjsť k poruche snímania. Pre opätovné použitie fotoaparátu ho ponechajte určitý čas v tieni, aby vychladol.
- Toto zariadenie nepoužívajte vo väčšej hĺbke ako 1,5 m.

Ak opaľovacie oleje alebo iné mastné látky znečistia povrch zariadenia, umyte ho vlažnou vodou. Ak zariadenie zostane znečistené opaľovacími olejmi, môže povrch zariadenia stratiť farbu, alebo sa môže poškodiť (praskliny na povrchu).

Vniknutie vody

Ak do zariadenia vnikne voda, ihneď ho prestaňte vystavovať vode. Ak fotoaparát namokne, okamžite ho nechajte skontrolovať v najbližšom autorizovanom servise Sony. Prípadné opravy sú hradené zákazníkom.

Starostlivosť o tesniaci O-krúžok

Čo je tesniaci O-krúžok?

Tesniaci O-krúžok ① zabezpečuje vodotesnosť tohto alebo iného zariadenia. (Pozri obrázok **A**)

Starostlivosť o tesniaci O-krúžok je veľmi dôležitá. Nesprávna údržba tesniaceho O-krúžku môže spôsobiť vniknutie vody do tohto zariadenia a jeho znehodnotenie.

Starostlivosť o tesniaci O-krúžok

Nasadenie tesniaceho O-krúžku

Tesniaci O-krúžok nenasadzuje v prašnom alebo piesčitom prostredí.

1 Vyberte O-krúžok ①. (Pozri obrázok **B**)

- Tesniaci O-krúžok vyberiete jemným stlačením a vysunutím v smere šípky. Tesniaci O-krúžok je dostatočne ohybný, aby sa dal jednoducho vybrať. Nepoškriabte tesniaci O-krúžok nechtom.
- Tesniaci O-krúžok nevyberajte pomocou špicatého alebo kovového predmetu. Takéto predmety môžu poškríbať alebo poškodiť drážku na tomto zariadení alebo tesniaci O-krúžok.

2 Skontrolujte tesniaci O-krúžok.

- Pozorne skontrolujte nasledovné. Ak niečo z uvedeného spozorujete, utrite to jemnou handričkou alebo hodvábnym papierom.
 - Sú na tesniacom O-krúžku nečistoty, piesok, vlas, prach, soľ, vlákna, úlomky atď.?
 - Je na tesniacom O-krúžku staré mazivo?

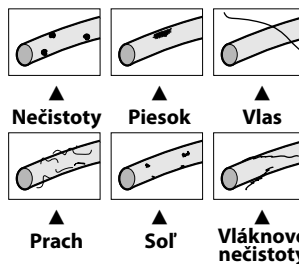

- Prstom zistíte, či sú na obvode tesniaceho O-krúžku neviditeľné nečistoty.
- Po čistení nesmú na tesniacom O-krúžku zostať žiadne vlákna z handričky alebo hodvábného papiera.

- Skontrolujte, či na tesniacom O-krúžku nie sú praskliny, pokrivenia, narušenia, trhliny, škrabance, zvyšky piesku atď. Ak je tesniaci O-krúžok poškodený (praskliny, škrabance), vymeňte ho.

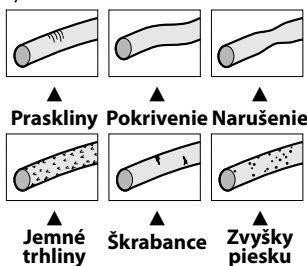

3 Skontrolujte drážku pre tesniaci O-krúžok.

Niekedy môžu do drážky vniknúť zrnká piesku alebo skryštalizovaná soľ. Pozorne ich odstráňte pomocou dýchadla alebo čistiacej tyčinky. Po čistení nesmú v drážke zostať žiadne vlákna z čistiacej tyčinky.

4 Rovnakým spôsobom skontrolujte kontaktný povrch na opačnej strane tesniaceho O-krúžku.

5 Tesniaci O-krúžok vložte do drážky v tomto zariadení.

Tesniaci O-krúžok vložte do drážky rovnomerne.

Dbajte na nasledovné:

- Skontrolujte, či na tesniacom O-krúžku nie sú nečistoty.
- Skontrolujte, či tesniaci O-krúžok nie je skrútený. (Pozri obrázok )

Kontrola O-krúžku

Pred vložením fotoaparátu do tohto zariadenia zatvorte zariadenie a ponorte ho pod vodu na tri minúty do hĺbky približne 15 cm a skontrolujte, či nedošlo k vniknutiu vody.

Údržba

Ak toto zariadenie vyschne so slanou vodou na tesniacom O-krúžku, môže na ňom kryštalizovať soľ, čo môže mať vplyv na jeho kvalitu.

Životnosť tesniaceho O-krúžku

Životnosť tesniaceho O-krúžku je rôzna v závislosti od frekvencie používania zariadenia a skladovacích podmienok. Všeobecne je jeho životnosť cca 1 rok. Aj keď tesniaci O-krúžok nie je poškriabaný alebo prasknutý, deformácie a opotrebenie redukovujú jeho vodotesnosť. Tesniaci O-krúžok vymeňte za nový, ak zistíte, že je poškriabaný, popraskaný, pokrivený, porušený, obsahuje jemné trhliny, praskliny, zvyšky piesku atď. Po jeho výmene skontrolujte, či do puzdra nevniká voda.

Pohlčovač vlhkosti

- Jednu až dve hodiny pred snímaním umiestnite do tohto zariadenia dodávaný pohlčovač vlhkosti.
- Pohlčovač, ktorý nepoužívate, skladujte v dobre uzavretom pôvodnom obale.
- Pohlčovač vlhkosti je možné po dôkladnom vysušení použiť približne 200-krát.

O-krúžok a pohlčovač vlhkosti

O-krúžok a pohlčovač vlhkosti si môžete zadovážiť u najbližšieho predajcu Sony.

O-krúžok (typové označenie (model No.) 4-116-279-0□).

Pohlčovač vlhkosti (typové označenie (model No.) 4-134-464-0□).

Údržba

- Po vykonaní snímání na morském pobřeží toto zariadenie so zaisteným uzáverom starostlivo umyte čistou sladkou vodou, aby ste z neho zmyli soľ a piesok. Utrite ho do sucha mäkkou suchou handričkou.
- Ak opaľovacie oleje alebo iné mastné látky znečistia povrch zariadenia, umyte ho vlažnou vodou.
- Vnútro zariadenia utrite mäkkou suchou handričkou. Vnútro tohto zariadenia neumývajte vodou.

Vždy po každom použití zariadenia vykonajte jeho údržbu. Pri čistení nepoužívajte rozpúšťadlá, ako je benzín, lieh alebo riedidlá, pretože môžete poškodiť povrchovú úpravu zariadenia.

Skladovanie zariadenia

- Na zariadenie nasadte dodávanú rozperu, aby ste predišli poškodeniu tesniaceho O-krúžku. (Pozri obrázok )
- Rozperu si odložte a použite ju pri skladovaní tohto zariadenia.
- Zabráňte usadzovaniu prachu na tesniacom O-krúžku.
- Toto zariadenie neskladujte na veľmi chladných, veľmi teplých alebo vlhkých miestach, spolu s naftalínom alebo gáfrom. Takéto skladovacie podmienky ho môžu poškodiť.

Riešenie problémov

Problém	Príčina/Riešenie
Kvapky vody v zariadení.	<ul style="list-style-type: none">• Na O-krúžku sú ryhy alebo škrabance. → Vymeňte O-krúžok za nový.• O-krúžok nie je správne nasadený. → Zložte O-krúžok rovnomerne po celej drážke.• Uzáver nie správne zatvorený. → Uzáver zaistite tak, aby zacvakol.• Pohlčovač vlhkosti nie je dostatočne vysušený. → Použite dostatočne vysušený pohlčovač vlhkosti.
Snímanie nefunguje.	<ul style="list-style-type: none">• Akumulátor je vybitý. → Akumulátor maximálne nabite.• Karta "Memory Stick Duo" je zaplnená. → Vložte inú pamäťovú kartu "Memory Stick Duo", alebo vymažte z karty nepotrebné údaje.• Klapka ochrany proti zápisu na pamäťovej karte "Memory Stick Duo" je v polohe LOCK. → Nastavte klapku do polohy umožňujúcej zápis, alebo vložte novú pamäťovú kartu "Memory Stick Duo".• Fotoaparát sa prehriol. → Ponechajte fotoaparát určitý čas na chladnom mieste, aby vychladol.

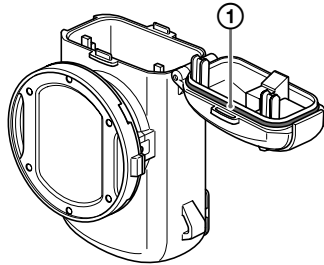
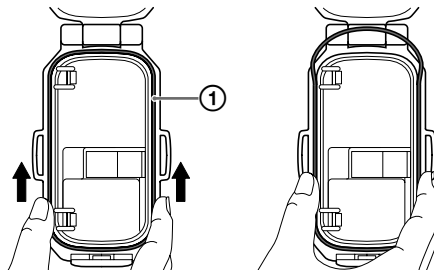
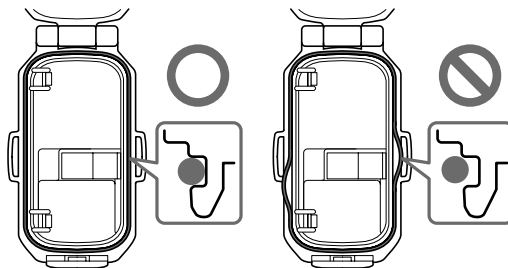
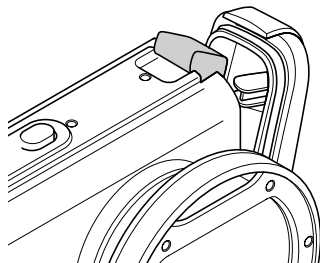
A**B****C****D**

SONY®

<http://www.sony.net/>

Sony Corporation Printed in Czech Republic (EU)

SK



**Likvidácia starých elektrických a elektronických zariadení
(Platí v Európskej únii a ostatných európskych krajinách so zavedeným
separovaným zberom).**

Tento symbol na výrobku alebo obale znamená, že s výrobkom nemôže byť nakladané ako s domovým odpadom. Miesto toho je potrebné ho doručiť do vyhradeného zberného miesta na recykláciu elektrozariadení. Tým, že zaistíte správne zneškodnenie, pomôžete zabrániť potencionálnemu negatívnemu vplyvu na životné prostredie a ľudské zdravie, ktoré by v opačnom prípade hrozilo pri nesprávnom nakladaní s týmto výrobkom. Recyklácia materiálov pomáha uchovávať prírodné zdroje. Pre získanie ďalších podrobných informácií o recyklácii tohoto výrobku kontaktujte prosím váš miestny alebo obecný úrad, miestnu službu pre zber domového odpadu alebo predajňu, kde ste výrobok zakúpili.