

FM/MW/LW Compact Disc Player

Brukerveiledning

NO

Du finner informasjon om hvordan du slår av demonstrasjonsskjermen (DEMO), se side 10.



Av sikkerhetshensyn må denne enheten installeres i dashbordet i bilen. Instruksjoner for montering og tilkoblinger finnes i den vedlagte monterings-/koblingsveiledningen.

Laget i Thailand

Spesifikasjoner for laserdiode

- Utslippsvarighet: kontinuerlig
- Lasereffekt: mindre enn 53,3 μ W

(Denne utgangseffekten er målt på en avstand av 200 mm fra objektivlinseoverflaten i den optiske pickup-blokken med 7 mm åpning.)

Merknad til kundene: Følgende informasjon gjelder bare utstyr som er solgt i land som er underlagt EUs direktiver.

Produsent: Sony Corporation, 1-7-1 Konan Minato-ku Tokyo, 108-0075 Japan

For oppfylling av EUs produktregler: Sony Deutschland GmbH, Hedelfinger Strasse 61, 70327 Stuttgart, Tyskland

Advarsel hvis tenningen på bilen ikke har noen ACC-posisjon

Husk å stille inn AUTO OFF-funksjonen (side 10). Enheten slås helt av automatisk etter den angitte tiden etter at enheten er slått av, for å hindre at den trekker strøm fra batteriet. Hvis du ikke stiller inn AUTO OFF-funksjonen, må du trykke og holde på OFF til skjermen blir svart hver gang du slår av tenningen.

Innhold

Oversikt over deler og kontroller	4
-----------------------------------	---

Komme i gang

Fjerne frontpanelet	5
Stille klokken	5
Koble til en USB-enhet	5
Koble til andre bærbare lydenheter	6

Høre på radio

Høre på radio	6
Bruke radiodatasystem (RDS)	7

Avspilling

Spille av en CD	8
Spille av fra en USB-enhet	8
Søke etter og spille av spor	9

Innstillinger

Avslutte DEMO-modus	10
Enkel innstillingsoperasjon	10
GENERAL (generelt)	10
SOUND (lyd)	11
EQ3 PRESET	11
EQ3 SETTING	11
DISPLAY	11

Annen informasjon

Forholdsregler	12
Vedlikehold	13
Spesifikasjoner	13
Feilsøking	14

Oversikt over deler og kontroller

Hovedenhet

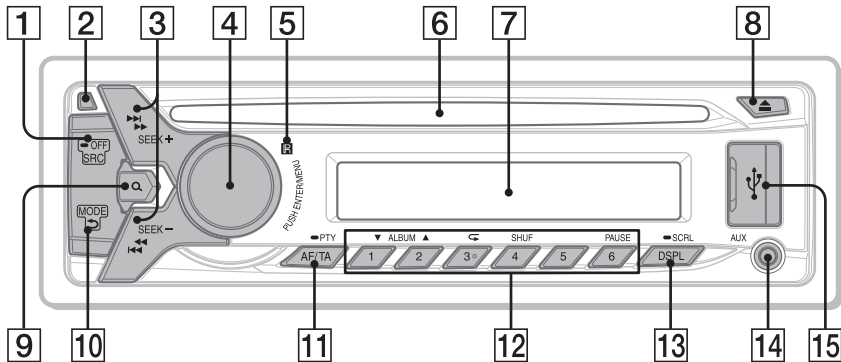

Talltast 3/↶ (gjenta) er merket med et merkbart punkt.

- 1 SRC (kilde)**
Slå på strømmen.
Bytt kilde.
-OFF
Trykk og hold i 1 sekund for å slå av strømmen.
Trykk og hold i mer enn 2 sekunder for å slå av strømmen og skjermen.
- 2 Utløserknapp for frontpanel**
- 3 SEEK +/-**
Still inn radiostasjoner automatisk. Trykk og hold for å stille inn manuelt.
⏪/⏩ (forrige/neste) ⏪/⏩ (spol bakover/forover)
- 4 Kontrollhjul**
Drei for å justere volumet.
ENTER
Angi valgt element.
MENU
Åpne oppsettsmenyen.
- 5 Signalmottak for fjernkontrollen**
- 6 CD-spor**
- 7 Skjerm**
- 8 ▲ (CD ut)**
- 9 🔍 (bla gjennom) (side 9)**
Gå inn i blamodus under avspilling.
- 10 ⏪ (tilbake)**
Gå tilbake til forrige skjermbilde.
MODE (side 6)
- 11 AF (alternative frekvenser) / TA (trafikkmeldinger)**
Still inn AF og TA.
-PTY (programtype)
Trykk og hold for å velge PTY i RDS.
- 12 Talltaster (1 til 6)**
Ta inn lagrede radiostasjoner. Trykk og hold for å lagre stasjoner.
ALBUM ▼/▲
Hopp over et album for en lydenhet. Trykk og hold for å hoppe over album kontinuerlig.
↶ (gjenta)
SHUF (veksle)
PAUSE
- 13 DSPL (skjerm)**
Endre visningselementer.
-SCRL (rull)
Trykk og hold for å rulle i et visningselement.
- 14 AUX-kontakt**
- 15 USB-port**

Komme i gang

Fjerne frontpanelet

Du kan ta av frontpanelet på denne enheten for å forhindre tyveri.

- 1 Trykk og hold på OFF ①. Enheten slås av.
- 2 Trykk på utløserknappen for frontpanelet ②, og ta deretter av panelet ved å dra det mot deg.

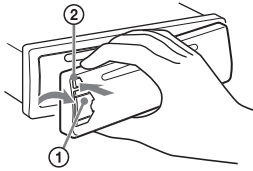

Advarselsalarm

Hvis du slår av tenningen uten å ta av frontpanelet, vil advarselsalarmen høres i noen få sekunder. Alarmen går bare hvis den innebygde forsterkeren er i bruk.

Feste frontpanelet

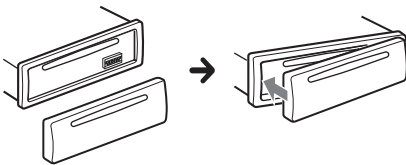

Stille klokken

- 1 Trykk på MENU, drei kontrollhjulet for å velge [GENERAL], og trykk deretter på det.
- 2 Drei kontrollhjulet for å velge [CLOCK-ADJ], og trykk på det. Timetallet blinker.
- 3 Drei kontrollhjulet for å stille timer og minutter. Du kan flytte markøren ved å trykke på SEEK +/-.
- 4 Når du har stilt inn minuttene, trykker du på MENU. Innstillingen er ferdig, og klokken begynner å gå.

Trykk på DSPL for å vise klokken.

Koble til en USB-enhet

- 1 Skru ned volumet på enheten.
- 2 Koble USB-enheten til enheten.

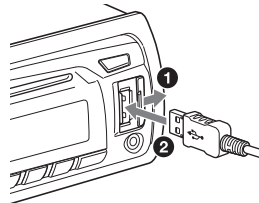

Koble til andre bærbare lydenheter

- 1 Slå av den bærbare lydenheten.
- 2 Skru ned volumet på enheten.
- 3 Koble den bærbare lydenheten til AUX-inngangen (stereominikontakt) på enheten med en egnet kabel* (følger ikke med).

* Pass på at du bruker en rett plugg.

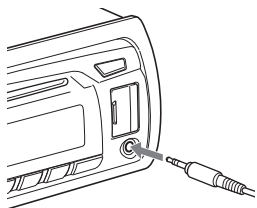

- 4 Trykk på SRC for å velge [AUX].

Avstemme volumnivået på den tilkoblede enheten til andre kilder

Begynn å spille av fra den bærbare lydenheten på moderat volum, og still inn ditt vanlige volum på enheten.

Trykk på MENU, og drei kontrollhjulet. Velg [SOUND] → [AUX VOL] (side 11).

Høre på radio

Høre på radio

Hvis du vil høre på radio, trykker du på SRC for å velge [TUNER].

Lagre automatisk (BTM)

- 1 Trykk på MODE for å bytte radiobånd (FM1, FM2, FM3, MW eller LW).
- 2 Trykk på MENU, drei kontrollhjulet for å velge [GENERAL], og trykk deretter på det.
- 3 Drei kontrollhjulet for å velge [BTM], og trykk på det.
Enheten lagrer stasjonene på talltastene i rekkefølge etter frekvensen.

Stille inn stasjoner

- 1 Trykk på MODE for å bytte radiobånd (FM1, FM2, FM3, MW eller LW).
- 2 Søke etter stasjoner
Søke manuelt
Trykk og hold på SEEK +/- for å finne frem til den omtrentlige frekvensen, og trykk deretter på SEEK +/- gjentatte ganger for å finjustere frekvensen.
Søke automatisk
Trykk på SEEK +/-.
Søket stopper når enheten tar inn en stasjon. Gjenta prosessen til du kommer til den ønskede stasjonen.

Lagre manuelt

- 1 Når du mottar stasjonen som du vil lagre, trykker og holder du på en talltast (1 til 6) for å vise [MEM].

Ta inn de lagrede stasjonene

- 1 Velg båndet, og trykk på en talltast (1 til 6).

Bruke radiodatasystem (RDS)

Angi alternative frekvenser (AF) og trafikkmeldinger (TA)

AF justerer kontinuerlig stasjonen til det sterkeste signalet i et nettverk, og TA gir aktuell trafikkinformasjon eller trafikkmeldinger (TP) hvis det kan mottas.

- 1 Trykk på AF/TA for å velge [AF-ON], [TA-ON], [AF/TA-ON] eller [AF/TA-OFF].

Lagre RDS-stasjoner med AF og TA

Du kan forhåndsinnstille RDS-stasjoner sammen med en AF/TA-innstilling. Still inn AF/TA, og lagre deretter stasjonen med BTM eller manuelt. Hvis du forhåndsinnstiller manuelt, kan du også forhåndsinnstille radiostasjoner som ikke har RDS.

Motta nødmeldinger

Med AF eller TA på vil nødmeldinger automatisk avbryte den kilden som er valgt.

Ved justering av volumet under en trafikkmelding

Nivået vil bli lagret i minnet for senere trafikkmeldinger, uavhengig av det vanlige volumet.

Holde fast på ett regionalprogram (REGIONAL)

Når AF og REGIONAL er på, vil du ikke flyttes over til en annen regional stasjon med sterkere frekvens. Hvis du kommer utenfor

mottaksområdet for dette regionalprogrammet, stiller du inn [REG-OFF] under GENERAL under FM-mottak (side 10). Denne funksjonen fungerer ikke i Storbritannia og enkelte andre steder.

Local Link-funksjon (bare Storbritannia)

Med denne funksjonen kan du velge andre lokale stasjoner i området, selv om de ikke er lagret på talltastene.

Trykk på en talltast (1 til 6) som en lokal stasjon er lagret på, under FM-mottak. Trykk en gang til innen fem sekunder. Gjenta prosessen til du får inn den lokale stasjonen.

Velge programtyper (PTY)

Bruk PTY til å vise eller søke etter en bestemt programtype.

- 1 Trykk og hold på PTY under FM-mottak.
- 2 Drei kontrollhjulet til den ønskede programtypen vises, og trykk på det.

Enheten begynner å søke etter en stasjon som sender den valgte programtypen.

Programtyper

NEWS (nyheter), **AFFAIRS** (aktuelt), **INFO** (informasjon), **SPORT** (sport), **EDUCATE** (utdanning), **DRAMA** (drama), **CULTURE** (kultur), **SCIENCE** (vitenskap), **VARIED** (variert), **POP M** (popmusikk), **ROCK M** (rock), **EASY M** (lett musikk), **LIGHT M** (lett klassisk), **CLASSICS** (seriøs klassisk), **OTHER M** (annen musikk), **WEATHER** (vær), **FINANCE** (økonomi), **CHILDREN** (barneprogram), **SOCIAL A** (samfunnsliv), **RELIGION** (religion), **PHONE IN** (innringing), **TRAVEL** (reise), **LEISURE** (fritid), **JAZZ** (jazz), **COUNTRY** (countrymusikk), **NATION M** (nasjonal musikk), **OLDIES** (gode gamle låter), **FOLK M** (folkemusikk), **DOCUMENT** (dokumentar)

Stille klokken (CT)

CT-dataene fra RDS-sendingen stiller klokken.

- 1 Velg [CT-ON] under GENERAL (side 10).

Avspilling

Spille av en CD

- 1 Sett inn CD-en (etikettsiden opp).

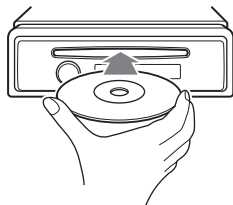

Avspillingen begynner automatisk.

Spille av fra en USB-enhet

USB-enheter av typen masselagringsenheter (for eksempel minnepinner, digitale mediespiller, Android™-telefoner) som er kompatible med USB-standarden, kan brukes. Det kan være nødvendig å stille inn USB-tilkoblingsmodus til MSC, avhengig av mediespilleren eller Android-telefonen.

Merknader

- Du finner informasjon om kompatibilitet for USB-enheten på brukerstøttesidene som er angitt bak på omslaget.
- Avspilling av følgende typer MP3-/WMA-filer støttes ikke.
 - filer med tapsfri komprimering
 - opphavsrettsbeskyttede filer
 - DRM-filer (Digital Rights Management)
 - lydfiler med flere kanaler

- 1 Koble en USB-enhet til USB-porten (side 5).

Avspillingen begynner.

Hvis enheten allerede er koblet til, starter du avspillingen ved å trykke på SRC og velge [USB].

- 2 Juster volumet på denne enheten.

Avslutte avspilling



Trykk og hold på OFF i 1 sekund.

Fjerne enheten

Stopp avspillingen, og koble deretter fra enheten.



Søke etter og spille av spor

Gjentatt og tilfeldig blandet avspilling

- 1 Trykk på  (gjenta) under avspilling for gjentatt avspilling, eller på SHUF for avspilling i tilfeldig rekkefølge.
- 2 Trykk på  (gjenta) eller SHUF gjentatte ganger for å velge den ønskede modusen for gjentatt eller tilfeldig avspilling.
Det kan ta litt tid før avspilling i valgt avspillingsmodus starter.

Hvilke avspillingsmoduser som er tilgjengelige, avhenger av lydkilden.

Søke etter et spor etter navn (Quick-BrowZer™)

- 1 Trykk på  (bla gjennom)* under avspilling fra USB eller CD for å vise listen over søke kategorier.
Når listen over spor vises, trykker du gjentatte ganger på  (tilbake).
* Trykk på  (bla gjennom) i mer enn 2 sekunder under avspilling for å gå direkte tilbake til begynnelsen av kategorilisten.
- 2 Drei kontrollhjulet for å velge ønsket søkekategori, og trykk deretter på det for å bekrefte.
- 3 Gjenta trinn 2 for å søke etter det ønskede sporet.
Avspillingen begynner.

Gå ut av Quick-BrowZer-modus

Trykk på  (bla gjennom).

Søke ved å hoppe over elementer (hoppemodus)

- 1 Trykk på  (bla gjennom)
- 2 Trykk på SEEK +.
- 3 Drei kontrollhjulet for å velge elementet.
Listen hopper i trinn på 10 % av samlet antall elementer.
- 4 Trykk på ENTER for å gå tilbake til Quick-BrowZer-modus.
Det valgte elementet vises.
- 5 Drei kontrollhjulet for å velge det ønskede elementet, og trykk på det.
Avspillingen begynner.

Innstillinger

Avslutte DEMO-modus

Du kan avslutte demonstrasjonsskjermen som vises når enheten er slått av.

- 1 Trykk på MENU, drei kontrollhjulet for å velge [DISPLAY], og trykk på det.
- 2 Drei kontrollhjulet for å velge [DEMO], og trykk på det.
- 3 Drei kontrollhjulet for å velge [DEMO-OFF], og trykk på det. Innstillingen er fullført.
- 4 Trykk på ↩ (tilbake) to ganger. Skjermen går tilbake til normal radio-/avspillingsmodus.

Enkel innstillingsoperasjon

Du kan stille inn elementer på menyen på følgende måte.

Følgende elementer kan stilles inn avhengig av kilde og innstilling.

- 1 Trykk på MENU.
- 2 Drei kontrollhjulet for å velge oppsettskategori, og trykk på det. Følgende oppsettskategorier er tilgjengelige:
 - GENERAL (generelt) (side 10)
 - SOUND (lyd) (side 11)
 - DISPLAY (skjerm) (side 11)
- 3 Drei kontrollhjulet for å velge de ønskede alternativene, og trykk på det.

Gå tilbake til forrige skjermbilde

Trykk på ↩ (tilbake).

GENERAL (generelt)

CLOCK-ADJ (still klokken) (side 5)

CAUT ALM (advarselsalarm)

Aktiverer advarselsalarmen: [ON], [OFF] (side 5) (bare tilgjengelig når enheten er slått av).

BEEP

Aktiverer pipelyden: [ON], [OFF].

AUTO OFF

Slår helt av automatisk etter et angitt tidsrom etter at enheten ble slått av: [NO], [30S] (30 sekunder), [30M] (30 minutter), [60M] (60 minutter).

AUX-A (AUX-lyd)

Aktiverer AUX-kildeskjermen: [ON], [OFF] (bare tilgjengelig når enheten er slått av).

CT (klokketid)

Aktiverer CT-funksjonen: [ON], [OFF].

REGIONAL

Begrenser radiomottak til en bestemt region: [ON], [OFF] (bare tilgjengelig under mottak av FM-signaler).

BTM (side 6)

SOUND (lyd)

EQ3 PRESET

Velger en av 7 equalizer-kurver eller slår av funksjonen: [XPLOD], [VOCAL], [EDGE], [CRUISE], [SPACE], [GRAVITY], [CUSTOM], [OFF].

Innstillingen for equalizerkurve kan lagres for hver kilde.

EQ3 SETTING

Angir [CUSTOM] av EQ3.

Velger equalizer-innstillinger: [LOW], [MID], [HIGH].

Hvis du vil tilbakestille equalizer-kurven til fabrikkinnstillingen, trykker og holder du på ENTER før innstillingen er fullført.

BALANCE

Justerer lydbalansen: [RIGHT-15]
– [CENTER] – [LEFT-15].

FADER

Justerer det relative nivået: [FRONT-15]
– [CENTER] – [REAR-15].

LOUDNESS (dynamisk lydstyrke)

Forsterker bass og diskant for klarere lyd ved lave volumnivåer: [ON], [OFF].

SW LEVEL (subwoofer-volum)

Justerer volumet for subwooferen: [+2 dB]
– [0 dB] – [-2 dB].

AUX VOL (AUX-volum)

Justerer volumet for hver tilkoblede eksterne enhet:

[+18 dB] – [0 dB] – [-8 dB].

Denne innstillingen eliminerer behovet for å justere volumet mellom kilder.

DISPLAY

DEMO (demonstrasjon)

Aktiverer demonstrasjonen: [ON], [OFF].

DIMMER

Endrer lysstyrken på skjermen: [ON], [OFF].

AUTO SCR (autorull)

Ruller automatisk lange elementer: [ON], [OFF].

M.DISPLAY (bevegelig skjerm)

Viser bevegelsesmønstre: [ON], [OFF].

Annen informasjon

Forholdsregler

- Kjøl ned enheten før bruk hvis bilen har stått parkert i direkte sollys.
- Ikke legg igjen frontpanelet eller lydenheter inne i bilen. Det kan føre til funksjonsfeil på grunn av høye temperaturer i direkte sollys.
- Kraftantennen forlenges automatisk.

Fuktkondensering

Hvis det skulle oppstå kondens inne i enheten, må du ta ut CD-en og vente i omtrent en time så den får tørket. Ellers vil ikke enheten fungere riktig.

Opprettholde høy lyd kvalitet

Ikke sprut væske på enheten eller CD-ene.

Merknader om CD-er

- Ikke utsett CD-er for direkte sollys eller varmekilder som varmluftsventiler, og ikke la dem ligge i en bil som er parkert i direkte sollys.
- Tørk av CD-ene med en rengjøringsklut fra midten og utover før avspilling. Ikke bruk løsemidler som bensin, tynner eller kommersielt tilgjengelige rengjøringsmidler.
- Denne enheten er beregnet på å spille av CD-er som oppfyller CD-standarden (Compact Disc). DualDiscs og enkelte andre musikkdisker som er kodet med teknologisk opphavsrettsbeskyttelse, oppfyller ikke CD-standarden, og det er derfor mulig at disse diskene ikke kan spilles av på denne enheten.
- CD-er som denne enheten IKKE kan spille av
 - CD-er hvor det er festet etiketter, klistrelapper eller tape eller papir. Dette kan føre til funksjonsfeil, eller kan ødelegge disken.



- CD-er med ikke-standard form (f.eks. hjerteformet, firkantet, stjerneformet). Forsøk på å spille av slike CD-er kan skade enheten.
- 8-cm CD-er.

Merknader om CD-R/CD-RW

- Maksimalt antall: (bare CD-R/CD-RW)
 - mapper (album): 150 (inkludert rotmappe)
 - filer (spor) og mapper: 300 (kan være mindre enn 300 hvis mappe-/filnavn inneholder mange tegn)
 - visbare tegn for mappe-/filnavn: 32 (Joliet) / 64 (Romeo)
- Hvis en CD med opptak i flere økter begynner med et CD-DA-opptak, gjenkjennes den som en CD-DA, og andre opptak vil ikke bli spilt av.
- CD-er som denne enheten IKKE kan spille av
 - CD-R/CD-RW med dårlig opptaks kvalitet
 - CD-R/CD-RW som er tatt opp med en inkompatibel opptaksenhet
 - CD-R/CD-RW som ikke er riktig sluttbehandlet
 - CD-R/CD-RW med opptak i noe annet enn musikk-CD-format eller MP3-format i samsvar med ISO9660 nivå 1 / nivå 2, Joliet/Romeo eller opptak i flere økter

Avspillingsrekkefølge for MP3-/WMA-filer

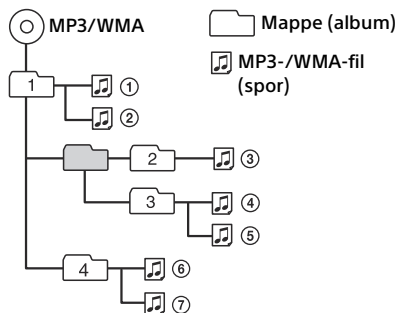

Hvis du har spørsmål om eller problemer med enheten som ikke dekkes av denne brukerveiledningen, må du ta kontakt med nærmeste Sony-forhandler.

Vedlikehold

Rengjøring av kontakter

Hvis kontaktene mellom enheten og frontpanelet ikke er rene, kan det føre til at enheten ikke fungerer som den skal. For å unngå dette, kan du rengjøre kontaktene ved å ta av frontpanelet (side 5) og rengjøre kontaktene med en bomullspinne. Ikke bruk for mye kraft, det kan føre til skade på kontaktene.

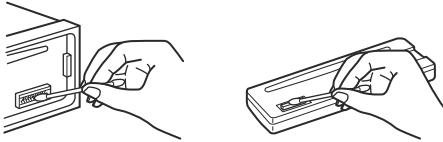

Merknader

- Av sikkerhetshensyn bør du slå av tenningen og ta ut nøkkelen før du rengjør kontaktene.
- Berør aldri kontaktene direkte med fingrene eller med metallgjenstander.

Spesifikasjoner

Radio

FM

Frekvenser: 87,5 – 108,0 MHz

Antenneterminal:

Ekstern antennekontakt

Mellomfrekvens: 25 kHz

Bruksfølsomhet: 8 dBf

Selektivitet: 75 dB ved 400 kHz

Signal-til-støy-forhold: 80 dB (stereo)

Separasjon: 50 dB ved 1 kHz

Frekvensrespons: 20 – 15.000 Hz

MW/LW

Frekvenser:

MW: 531 – 1.602 kHz

LW: 153 – 279 kHz

Antenneterminal:

Ekstern antennekontakt

Mellomfrekvens:

9.124,5 kHz eller 9.115,5 kHz / 4,5 kHz

Sensitivitet: MW: 26 µV, LW: 45 µV

CD-spiller

Signal-til-støy-forhold: 95 dB

Frekvensrespons: 10 – 20.000 Hz

Wow og flutter: under målbar grense

Tilsvarende kodek:

MP3 (.mp3) og WMA (.wma)

USB-spiller

Grensesnitt: USB (full hastighet)

Maksimum strøm: 500 mA

Maksimal mengde gjenkjennelige data:

Mapper (album): 128

Filer (spor) per mappe: 512

Tilsvarende kodek MP3 (.mp3) og WMA (.wma)

Kraftforsterker

Utgang: Høytalere

Høytalerimpedans: 4 til 8 ohm

Maksimal utgangseffekt: 55 W x 4 (ved 4 ohm)

Generelt

Utganger:

Lydutgangsterminal (bak/subwoofer)

Kraftantenne/kraftforsterkerkontrollterminal (REM OUT)

Innganger:

Inngangsterminal for fjernkontroll

Inngangsterminal for antenne

AUX-inngangsterminal (stereominikontakt)

USB-port

Strømtilførsel: 12 V DC bilbatteri (negativ jord)

Dimensjoner:

Ca. 178 × 50 × 177 mm (b/h/d)

Monteringsdimensjoner:

Ca. 182 × 53 × 160 mm (b/h/d)

Vekt: Ca. 1,2 kg

Innhold i pakken:

Hovedenhet (1)

Deler til montering og tilkobling (1 sett)

Det kan hende at forhandleren din ikke har noe av tilbehøret ovenfor. Spør forhandleren om nærmere informasjon.

Design og spesifikasjoner kan endres uten forvarsel.

Copyright

Quick-BrowZer er et varemerke som tilhører Sony Corporation.

Windows Media er enten et registrert varemerke eller et varemerke som tilhører Microsoft Corporation i USA og/eller andre land.

Dette produktet er beskyttet av enkelte opphavsrettigheter som tilhører Microsoft Corporation. Bruk eller distribusjon av slik teknologi utenom dette produktet er forbudt uten lisens fra Microsoft eller et autorisert selskap som representerer Microsoft.

MPEG Layer-3 lydkodeknings teknologi og patenter på lisens fra Fraunhofer IIS og Thomson.

Android er et varemerke som tilhører Google Inc. Bruk av dette varemerket krever tillatelse fra Google.

Feilsøking

Sjekklisten nedenfor vil hjelpe deg å løse problemer du kan komme ut for med enheten.

Kontroller alle kontakter og prosedyrer før du går gjennom sjekklisten.

Du finner informasjon om hvordan du bruker sikringen og fjerner enheten fra dashbordet, i monterings-/koblingsveiledningen som følger med enheten.

Hvis problemet ikke blir løst, kan du gå til brukerstøttesidene som er angitt bak på omslaget.

Generelt

Ingen lyd.

→ Fadekontrollen [FADER] er ikke stilt inn for et system med 2 høyttalere.

Ingen pipelyd.

→ En valgfri kraftforsterker er koblet til, og du bruker ikke den innebygde forsterkeren.

Innholdet i minnet har blitt slettet.

→ Strømforsyningen eller batteriet er koblet fra eller ikke riktig koblet til.

Lagrede stasjoner og riktig klokkeslett er slettet.

Sikringen har gått.

Avgir støy når man endrer stilling på nøkkelen i tenningen.

→ Ledningene er ikke riktig koblet sammen med bilens tilbehørskontakt.

Demonstrasjonsmodus starter under avspilling eller radiomottak.

→ Hvis det ikke utføres noen operasjoner i løpet av 5 minutter og demonstrasjonsmodus er satt til [DEMO-ON], begynner demonstrasjonsmodus.

– Sett demonstrasjonsmodus til [DEMO-OFF] (side 11).

Skjermen er eller blir svart.

→ Dimmeren er satt til [DIM-ON] (side 11).

→ Skjermen blir svart hvis du trykker og holder på OFF.

– Trykk på OFF på enheten til elementene på skjermen vises igjen.

→ Kontaktene er skitne (side 13).

Operasjonsknappene fungerer ikke.

CD-en kommer ikke ut.

→ Trykk på DSPL og ↶ (tilbake) / MODE i mer enn 2 sekunder for å tilbakestille enheten.

Innholdet i minnet blir slettet.

Av sikkerhetshensyn må du ikke tilbakestille enheten mens du kjører.

Radiomottak

Får ikke inn stasjoner.

Lyden forstyrres av støy.

→ Tilkoblingen er feil.

– Kontroller koblingen til bilantennen.

– Hvis bilantennen ikke forlenges, må du undersøke koblingen til kraftantenneledningen.

Det er ikke mulig å forhåndsinnstille stasjoner.

→ Kringkastingssignalet er for svakt.

RDS

SEEK begynner etter noen få sekunder med lytting.

→ Stasjonen er ikke-TP eller har svakt signal.
– Deaktiver TA (side 7).

Ingen trafikkmeldinger.

- Aktiver TA (side 7).
- Stasjonen sender ingen trafikkmeldinger selv om den er TP.
 - Still inn på en annen stasjon.

PTY viser [- - - - -].

- Gjeldende stasjon er ikke en RDS-stasjon.
- RDS-data blir ikke mottatt.
- Stasjonen har ikke oppgitt programtypen.

Navnet på programtjenesten blinker.

- Det finnes ingen alternativ frekvens for gjeldende stasjon.
 - Trykk på SEEK +/- mens navnet på programtjenesten blinker. [PI SEEK] vises, og enheten begynner å søke etter en annen frekvens med samme PI (program-ID).

CD-avspilling

CD-en spilles ikke av.

- Defekt eller skitten CD.
- Innlagt CD-R/CD-RW er ikke beregnet på lydavspilling (side 12).

MP3-/WMA-filer kan ikke spilles av.

- CD-en er ikke kompatibel med MP3-/WMA-formatet og -versjonen. Du finner nærmere informasjon om hvilke CD-er og formater som kan spilles av, på brukerstøttesidene våre.

Noen MP3-/WMA-filene venter lengre før de spilles av enn andre.

- Med følgende CD-er tar det lengre tid før avspillingen begynner:
 - en CD med en kompleks trestruktur
 - en CD med optak i flere økter
 - en CD som det kan legges til data på

Lyden hopper.

- Defekt eller skitten CD.

USB-avspilling

Du kan ikke spille av elementer via en USB-hub.

- Enheten kjenner ikke igjen USB-enheter via en USB-hub.

Noen USB-enheter venter lengre før de spilles av enn andre.

- USB-enheten inneholder filer med en kompleks trestruktur.

Lyden er ujevn.

- Lyden kan bli ujevn ved høy bithastighet på mer enn 320 kbps.

Feilmeldinger

ERROR

- CD-en er skitten eller er satt inn opp-ned.
 - Rengjør CD-en eller sett den inn riktig vei.
- Det er satt inn en tom CD.
- CD-en kan ikke spilles av på grunn av et problem.
 - Sett inn en annen CD.
- USB-enheten ble ikke gjenkjent automatisk.
 - Koble den til på nytt.
- Trykk på **▲** for å ta ut CD-en.

HUB NO SUPRT (hubber støttes ikke)

- USB-hubber støttes ikke på denne enheten.

NO AF (ingen alternative frekvenser)

- Det finnes ingen alternativ frekvens for gjeldende stasjon.
 - Trykk på SEEK +/- mens navnet på programtjenesten blinker. Enheten begynner å søke etter en annen frekvens med samme (program-ID). ([PI SEEK] vises.)

NO DEV (ingen enhet)

- [USB] er valgt som kilde, men det er ikke koblet til noen USB-enhet. En USB-enhet eller -kabel har blitt koblet fra under avspilling.
 - Koble til USB-enheten/kabelen så den sitter godt i kontakten.

NO MUSIC

- CD-en eller USB-enheten inneholder ikke musikkfiler.
 - Sett inn en musikk-CD.
 - Koble til en USB-enhet med musikkfiler på.

NO TP (ingen trafikprogrammer)

- Enheten vil fortsette å søke etter tilgjengelige trafikktasjoner.

OVERLOAD

- USB-enheten er overbelastet.

- Koble fra USB-enheten, og bytt deretter kilde ved å trykke på SRC.
- Det er en feil på USB-enheten, eller det er koblet til en enhet som ikke støttes.

PUSH EJT (tving CD ut)

- CD-en kommer ikke ut.
 - Trykk på ▲ (CD ut).

READ

- Enheten leser all spor- og albuminformasjon på CD-en.
 - Vent til lesingen er fullført, så begynner avspillingen automatisk. Avhengig av diskstrukturen kan det ta mer enn et minutt.

USB NO SUPRT (USB støttes ikke)

- Den tilkoblede USB-enheten støttes ikke.
 - Du finner informasjon om kompatibilitet for USB-enheten på brukerstøttesidene våre.

[LLLL] eller [RRRR]

- Under spoling fremover eller bakover har du kommet til begynnelsen eller slutten av CD-en, så du kommer ikke lenger.

[_]

- Tegnet kan ikke vises.

Hvis disse løsningene ikke hjelper deg å løse problemene dine, ber vi om at du tar kontakt med nærmeste Sony-forhandler.

Hvis du tar enheten til reparasjon på grunn av problemer med CD-avspilling, må du ta med deg CD-en som ble brukt da problemet oppstod.

Supportsite

Hvis du har nogen spørgsmål eller ønsker de nyeste supportinformationer til dette produkt, kan du besøge dette websted:

Tukisivusto

Jos sinulla on kysyttävää tai etsit uusimpia tukitietoja tästä laitteesta, mene seuraavaan web-osoitteeseen:

Brukerstøtte

Hvis du har spørsmål eller vil ha den nyeste informasjonen om brukerstøtte for dette produktet, kan du gå til følgende nettadresse:

Supportwebbplats

Besök webbplatsen nedan om du har några frågor och för att få den senaste supportinformationen för produkten:

<http://support.sony-europe.com/>

Register dit produkt online på:

Rekisteröi nyt tuotteesi online:

Registrer produktet ditt på nettet nå på adressen:

Registrera produkten online på:

www.sony-europe.com/myproducts

