

SONY[®]

Sound Bar zvučnik

Uputstvo za upotrebu

UPOZORENJE

Da biste umanjili rizik od požara, ne prekrivajte ventilacioni otvor uređaja novinama, stolnjakom, zavesom itd. Ne izlažite uređaj izvorima otvorenog plamena (na primer, upaljenoj sveći). Da biste umanjili rizik od požara ili strujnog udara, ne izlažite uređaj kapljicama vode ili prskanju i ne postavljajte na njega predmete koji sadrže tečnost, na primer vaze. Ne postavljajte uređaj u uski prostor poput police za knjige ili ugradnog ormarića. Ne izlažite baterije ili uređaj u kojem se nalaze baterije visokim temperaturama, na primer sunčevoj svetlosti i vatri. Da bi se sprečile povrede, ovaj aparat mora da bude bezbedno postavljen na kućište ili pričvršćen za pod/zid u skladu sa uputstvom za instalaciju. Samo za upotrebu u zatvorenom prostoru.

O izvorima napajanja

- Jedinica dobija mrežno napajanje sve dok je priključena na utičnicu za napajanje naizmeničnom strujom, čak i kada je sama jedinica isključena.
- Budući da se mrežno napajanje jedinice prekida izvlačenjem glavnog utikača, priključite jedinicu na lako dostupnu utičnicu za napajanje naizmeničnom strujom. Ako primetite nepravilnosti u radu jedinice, odmah izvucite glavni utikač iz utičnice za napajanje naizmeničnom strujom.

Preporučeni kablovi

Za povezivanje sa matičnim računarom i/ili perifernom opremom morate da koristite propisno zaštićene i uzemljene kablove i konektore.

Za proizvode sa oznakom CE

Valjanost oznake CE je ograničena samo na one zemlje u kojima je zakonski primenljiva, uglavnom u zemljama EEA (European Economic Area).

Za Bar zvučnik

Pločica sa nazivom se nalazi na donjoj strani.

Za korisnike u Evropi



Odlaganje potrošenih baterija i električne i elektronske opreme (primenljivo u Evropskoj uniji i ostalim evropskim zemljama koje imaju sisteme za odvojeno sakupljanje otpada)

Ovaj simbol na proizvodu, bateriji ili pakovanju označava da se proizvod i baterija ne smeju tretirati kao kućni otpad. Na nekim baterijama se pored ovog simbola može nalaziti i hemijski simbol. Hemijski simbol za živu (Hg) ili olovo (Pb) se dodaje ako baterija sadrži više od 0,0005% žive ili 0,004% olova. Pravilnim odlaganjem proizvoda i baterija pomažete u sprečavanju mogućih štetnih posledica po okolinu i ljudsko zdravlje do kojih može doći usled nepravilnog odlaganja otpada. Reciklažom materijala pomažete očuvanje prirodnih resursa. Ako proizvodi zahtevaju stalno prisustvo baterije zbog bezbednosti, performansi ili celovitosti podataka, takvu bateriju bi trebalo da zameni isključivo obučeni serviser. Da biste bili sigurni da će baterija i električna i elektronska oprema biti pravilno zbrinuti, predajte potrošene proizvode na odgovarajućem mestu za prikupljanje i reciklažu električne i elektronske opreme. Za sve ostale baterije, pogledajte poglavlje o bezbednom uklanjanju baterije iz

proizvoda. Predajte bateriju na odgovarajućem mestu za prikupljanje i reciklažu potrošenih baterija. Za detaljnije informacije o reciklaži ovog proizvoda ili baterije, kontaktirajte lokalnu upravu, komunalnu službu ili prodavnicu u kojoj ste kupili proizvod ili bateriju.

Napomena za korisnike: sledeće informacije se odnose samo na opremu koja se prodaje u zemljama u kojima se primenjuju direktive Evropske unije.

Ovaj uređaj je proizvela kompanija Sony Corporation, 1-7-1 Konan Minato-ku Tokyo, 108-0075 Japan ili ga je za nju proizvela neka druga kompanija. Sva pitanja u vezi sa usaglašenosti proizvoda sa zakonima Evropske unije bi trebalo da pošaljete ovlašćenom predstavniku, Sony Belgium, bijkantoor van Sony Europe Limited, Da Vincilaan 7-D1, 1935 Zaventem, Belgija. Za sva pitanja u vezi sa servisom ili garancijom pogledajte adrese koje su navedene na zasebnom servisnom ili garantnom listu.

Sony Corp. ovim izjavljuje da je oprema u skladu sa osnovnim zahtevima i ostalim relevantnim odredbama direktive 1999/5/EC. Detaljnije informacije možete da vidite na adresi:
<http://www.compliance.sony.de/>



Ovaj Sound Bar zvučnik je namenjen zvučnoj reprodukciji sa povezanih uređaja, strimovanju muzike sa NFC-kompatibilnog pametnog telefona ili BLUETOOTH uređaja.

Ova oprema je testirana i utvrđeno je da je u skladu sa ograničenjima navedenim u EMC direktivi kada se za povezivanje koristi kabl kraći od 3 metra.

Autorska prava i zaštićeni znakovi

- Ovaj sistem koristi tehnologije Dolby* Digital i DTS** Digital Surround System.
- * Proizvedeno po licenci kompanije Dolby Laboratories. Dolby i simbol sa duplim D su zaštićeni znakovi kompanije Dolby Laboratories.
- ** Za DTS patente, pogledajte <http://patents.dts.com>. Proizvedeno po licenci kompanije DTS Licensing Limited. DTS, simbol i DTS i simbol zajedno su registrovani zaštićeni znakovi, a DTS Digital Surround je zaštićeni znak kompanije DTS, Inc. © DTS, Inc. Sva prava zadržana.
- Oznaka BLUETOOTH® i logotipi su registrovani zaštićeni znakovi organizacije Bluetooth SIG, Inc. i svaka upotreba tih znakova od strane kompanije Sony Corporation je pod licencom. Svi ostali zaštićeni znakovi i tržišni nazivi su vlasništvo njihovih vlasnika.
- Ovaj sistem koristi tehnologiju High-Definition Multimedia Interface (HDMI™). Termini HDMI i HDMI High-Definition Multimedia Interface, kao i logo HDMI su zaštićeni znakovi ili registrovani zaštićeni znakovi organizacije HDMI Licensing LLC u Sjedinjenim Američkim Državama i drugim zemljama.
- N-Mark je zaštićeni znak ili registrovani zaštićeni znak organizacije NFC Forum, Inc. u Sjedinjenim Američkim Državama i drugim zemljama.
- Android™ je zaštićeni znak kompanije Google Inc.
- Google Play™ je zaštićeni znak kompanije Google Inc.

- „BRAVIA“ je zaštićeni znak kompanije Sony Corporation.
- „PlayStation“ je registrovani zaštićeni znak kompanije Sony Computer Entertainment Inc.
- MPEG Layer-3 tehnologiju za kodiranje zvuka i patente su licencirale kompanije Fraunhofer IIS i Thomson.
- Windows Media je registrovani zaštićeni znak ili zaštićeni znak kompanije Microsoft Corporation u SAD i/ili drugim zemljama.
- Ovaj proizvod je zaštićen određenim pravima na intelektualnu svojinu korporacije Microsoft. Upotreba ili distribucija ove tehnologije izvan ovog proizvoda je zabranjena bez odgovarajuće licence kompanije Microsoft ili njene ovlašćene podružnice.
- „ClearAudio+“ je zaštićeni znak kompanije Sony Corporation.
- Apple, logotip Apple, iPhone, iPod, iPod touch i Retina su zaštićeni znakovi kompanije Apple Inc., registrovani u SAD i drugim zemljama. App Store je zaštićeni znak usluge kompanije Apple Inc.

„Made for iPod“ i „Made for iPhone“ znači da je elektronska oprema posebno dizajnirana za povezivanje sa iPod ili iPhone uređajem i da je sertifikovana od strane proizvođača tako da ispunjava standarde za performanse kompanije Apple. Apple ne odgovara za rad ovog uređaja niti za njegovu usklađenost sa bezbednosnim standardima i propisima. Imajte u vidu to da upotreba ove dodatne opreme sa iPod ili iPhone uređajem može da utiče na performanse bežične veze.

Kompatibilni iPod/iPhone modeli

U nastavku su navedeni kompatibilni iPod/iPhone modeli. Ažurirajte softver iPod/iPhone uređaja na najnoviju verziju pre nego što počnete da ga koristite sa sistemom.

Tehnologija BLUETOOTH radi sa sledećim modelima:

- iPhone 6s Plus/iPhone 6s/ iPhone 6 Plus/iPhone 6/iPhone 5s/ iPhone 5c/iPhone 5
- iPod touch (šesta generacija)/ iPod touch (peta generacija)
- Drugi nazivi sistema i proizvoda su uglavnom zaštićeni znakovi i registrovani zaštićeni znakovi u vlasništvu svojih vlasnika. U ovom dokumentu nisu navedene oznake ™ i ®.

O ovom uputstvu za upotrebu

- Uputstva u ovom priručniku opisuju kontrole na daljinskom upravljaču. Takođe možete da koristite kontrole na Bar zvučniku ako one imaju isti ili sličan naziv kao one na daljinskom upravljaču.
- Neke slike su predstavljene kao konceptualni crteži i one mogu da se razlikuju od stvarnih proizvoda.
- Podrazumevano podešavanje je podvučeno.
- Tekst uokviren duplim navodnicima („--“) se prikazuje na displeju na gornjoj strani.

Sadržaj

Povezivanje ➔ Vodič za početak (poseban dokument)

O ovom uputstvu za upotrebu ...	4	Aktiviranje bežičnog prenosa između određenih jedinica (Secure Link)	20
Vodič za delove i kontrole	6	Prilagođavanje jačine zvuka subwoofera	21
Slušanje		Dodatne informacije	
Slušanje zvuka sa povezanih uređaja	9	Mere opreza	21
Slušanje muzike na USB uređaju	10	Rešavanje problema	22
Prilagođavanje zvuka		Podržani tipovi datoteka	27
Uživanje u zvučnim efektima	11	Podržani audio formati	27
BLUETOOTH funkcije		Specifikacije	27
Slušanje muzike sa BLUETOOTH uređaja	12	O BLUETOOTH komunikaciji	29
Upravljanje sistemom pomoću pametnog telefona ili tableta (SongPal)	14		
Podešavanja i prilagođavanja			
Korišćenje displeja za podešavanje	15		
Ostale funkcije			
Korišćenje funkcije Control for HDMI	17		
Korišćenje funkcije „BRAVIA” Sync	18		
Ušteda energije u režimu mirovanja	19		
Postavljanje Bar zvučnika na zid	19		
Postavljanje subwoofera u vodoravan položaj	20		

Vodič za delove i kontrole

Više informacija potražite na stranicama navedenim u zagradama.

Bar zvučnik

Gornja i bočna strana

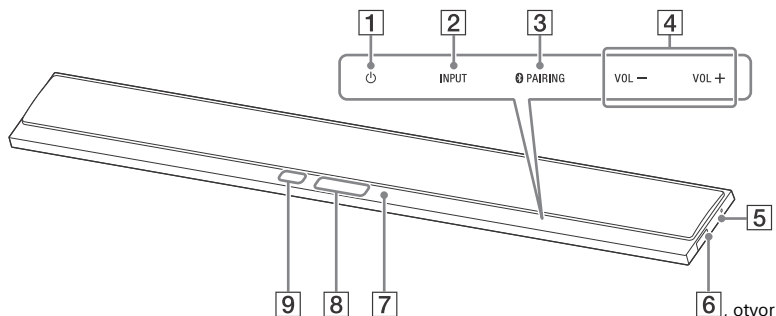



1 Taster osetljiv na dodir  (napajanje)
Uključivanje sistema ili postavljanje u režim mirovanja.

2 Taster osetljiv na dodir INPUT
Biranje uređaja koji želite da koristite.

3 Taster osetljiv na dodir  PAIRING

4 Taster osetljiv na dodir VOL (jačina zvuka) +/-

5  (N-oznaka) (stranica 13)
Postavite NFC-kompatibilni uređaj blizu ovog indikatora da biste aktivirali funkciju NFC.

6  (USB) port (stranica 10)
Gurnite nokat u otvor (odozdo) da biste otvorili poklopac.

7 Plavi LED indikator
Prikazuje BLUETOOTH status na sledeći način.

Tokom BLUETOOTH uparivanja	Brzo treperi
----------------------------	--------------

Sistem pokušava da se poveže sa BLUETOOTH uređajem	Treperi
--	---------

Sistem je uspostavio vezu sa BLUETOOTH uređajem	Svetli
---	--------

8 Displej na gornjoj strani

9 Senzor za daljinski upravljač

O tasterima osetljivim na dodir

Tasteri osetljivi na dodir funkcionišu kada ih lagano dodirnete. Ne pritiskajte ih prejako.

Zadnja strana

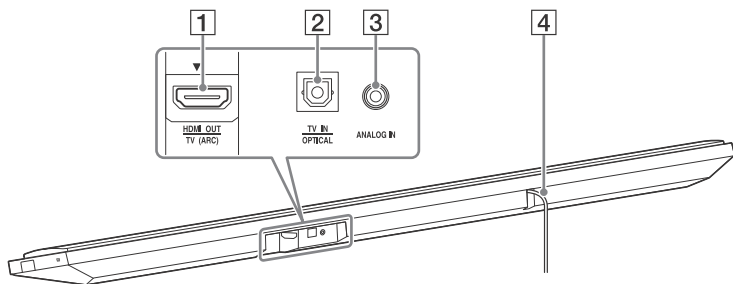

1 Priklučak HDMI OUT TV (ARC)

2 Priklučak TV IN OPTICAL

3 Priklučak ANALOG IN

4 Kabel za napajanje
naizmjeničnom strujom

Subwoofer

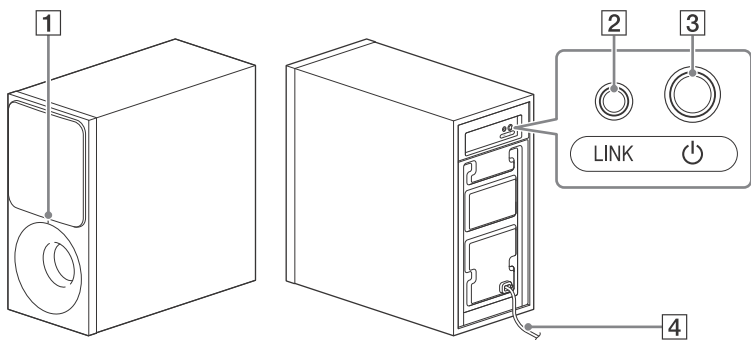

1 Indikator napajanja

- Ne svjetli: Napajanje je isključeno.
- Crveno: Nije povezan sa Bar zvučnikom (režim mirovanja).
- Zeleno: Povezan sa Bar zvučnikom (Secure Link veza nije uspostavljena).
- Narandžasto: Uspostavljena je Secure Link veza.

2 LINK (stranica 21)

3  (napajanje)

Uključivanje subwoofera ili postavljanje u režim mirovanja.

4 Kabel za napajanje
naizmjeničnom strujom

O režimu mirovanja

Subwoofer automatski ulazi u režim mirovanja i indikator napajanja postaje crven kada je Bar zvučnik u režimu mirovanja ili je bežični prenos deaktiviran. Subwoofer se automatski uključuje kada se Bar zvučnik uključi i bežični prenos se aktivira.

Daljinski upravljač

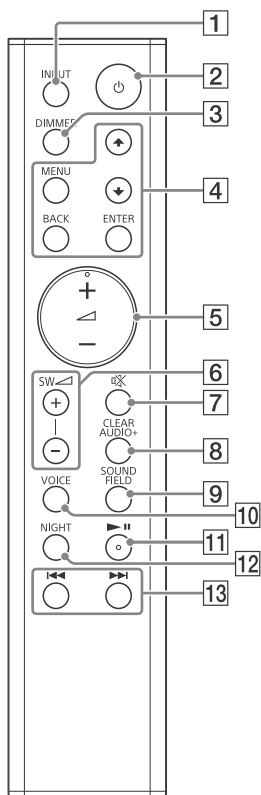

1 INPUT (stranica 9)

2 (napajanje)

Uključivanje sistema ili postavljanje u režim mirovanja.

3 DIMMER

Prilagođavanje svetline displeja na gornjoj strani.

„BRIGHT” → „DARK” → „OFF”

- Displej na gornjoj strani se isključuje kad izaberete „OFF”. Automatski se uključuje kada pritisnete bilo koje dugme, a zatim se ponovo isključuje ako ne upravljate sistemom nekoliko sekundi. Međutim, u nekim slučajevima, displej na gornjoj strani se možda neće isključiti. U tom slučaju, svetlina displeja na gornjoj strani je ista kao opcija „DARK”.

4 MENU

Uključivanje/isključivanje menija na displeju na gornjoj strani.



Biranje stavki menija.

ENTER

Ulazak u izabranu stavku.

BACK

Povratak na prethodni prikaz. Zaustavljanje USB reprodukcije.

5 (jačina zvuka) +/-

Prilagođavanje jačine zvuka.

6 SW (jačina zvuka subwoofera) +/- (stranica 21)

Prilagođavanje jačine bas zvuka.

7 (isključivanje zvuka)

Privremeno isključivanje zvuka.

8 CLEARAUDIO+

Automatski izbor prikladnog podešavanja zvuka prema njegovom izvoru.

9 SOUND FIELD (stranica 11)

Izbor režima zvuka.

- 10** **VOICE (stranica 11)**
- 11** **▶||*** (reprodukcija/pauziranje)
Pauziranje ili pokretanje reprodukcije.
- 12** **NIGHT (stranica 11)**
- 13** **◀◀/▶▶** (prethodno/sledeće/
**premotavanje unazad/
premotavanje unapred**)
Pritisnite da biste izabrali prethodnu/sledeću numeru ili datoteku.
Držite pritisnuto da biste pretraživali unazad ili unapred.

* Dugmad **▶||** i **◀** + imaju malu izbočinu. Koristite je kao referencu kada upravljate daljinskim upravljačem.

Slušanje

Slušanje zvuka sa povezanih uređaja

Pritiskajte INPUT.

Kada jednom pritisnete INPUT, trenutni uređaj se pojavljuje na displeju na gornjoj strani, a zatim svaki put kada pritisnete INPUT, uređaj se menja na sledeći način.

„TV” → „ANALOG” → „BT” → „USB”

„TV”

Uređaj (kao što je TV) koji je povezan na TV priključak IN OPTICAL ili TV kompatibilan sa funkcijom Audio Return Channel koji je povezan na priključak HDMI OUT TV (ARC)

„ANALOG”

Uređaj (digitalni medija plejer i slično) koji je povezan na priključak ANALOG IN

„BT”

BLUETOOTH uređaj koji podržava A2DP (stranica 12)

„USB”

USB uređaj koji je povezan na  (USB) port (stranica 10)

Slušanje muzike na USB uređaju

Možete da reprodukujete muzičke datoteke sa povezanog USB uređaja. Listu podržanih tipova datoteka pogledajte u poglavlju „Podržani tipovi datoteka“ (stranica 27).

1 Povežite USB uređaj na USB port.

Pogledajte uputstva za upotrebu USB uređaja pre nego što ga povežete.

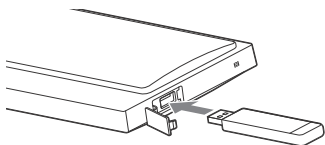

2 Pritiskajte dugme INPUT da izaberete „USB“.

Na TV ekranu će se pojaviti lista sadržaja USB uređaja.

3 Pritisnite ▲/▼ da biste izabrali željeni sadržaj, a zatim pritisnite ENTER.

Započinje reprodukcija izabranog sadržaja.

4 Prilagodite jačinu zvuka.

- Prilagodite jačinu zvuka Bar zvučnika pritiskom na ▲ +/–.
- Prilagodite jačinu zvuka subwoofera pritiskom na SW ▲ +/–.

Napomena

Ne uklanjajte USB uređaj tokom rada. Da biste izbegli oštećenje USB uređaja, isključite sistem prilikom uklanjanja USB uređaja.

Informacija o USB uređaju na TV ekranu

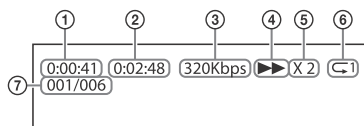

- 1 Vreme reprodukcije
- 2 Ukupno vreme reprodukcije
- 3 Brzina protoka bitova
- 4 Status reprodukcije
- 5 Brzina premotavanja unazad/ unapred
- 6 Status ponavljanja reprodukcije
- 7 Indeks izabrane datoteke/Ukupan broj datoteka u fascikli

Napomene

- U zavisnosti od izvora koji se reprodukuje, neke informacije ne mogu da se prikažu.
- U zavisnosti od režima reprodukcije, prikazane informacije mogu da se razlikuju.

Prilagodavanje zvuka

Uživanje u zvučnim efektima

Možete jednostavno da uživate u unapred programiranim zvučnim poljima koja su prilagođena različitim vrstama izvora zvuka.

Biranje zvučnog polja

Pritiskajte SOUND FIELD dok se na displeju na gornjoj strani ne prikaže željeno zvučno polje.

„CLEARAUDIO+“

Možete da uživate u zvuku koristeći zvučno polje koje preporučuje Sony. Zvučno polje se automatski optimizuje u skladu sa sadržajem koji se reprodukuje i njegovom funkcijom.

„MOVIE“

Zvukovi se reprodukuju sa surround efektima i realistični su i snažni, što ih čini pogodnim za filmove.

„MUSIC“

Zvučni efekti su optimizovani za slušanje muzike.

„SPORTS“

Komentar je jasan, navijanje se čuje kao surround-zvuk i zvukovi su realistični.

„GAME“

Zvukovi su snažni i realistični, pogodni za igranje igara.

„STANDARD“

Zvuk koji odgovara svakom izvoru.

Savet

Možete i da pritisnete CLEARAUDIO+ da biste izabrali „CLEARAUDIO+“.

Korišćenje funkcije Night Mode

Ova funkcija je korisna kada gledate filmove kasno uveče. Moći ćete jasno da čujete dijaloge čak i sa utišanim tonom.

Pritisnite NIGHT i izaberite „N.ON“. Da biste isključili funkciju Night Mode, pritisnite NIGHT da biste izabrali „N.OFF“.

Korišćenje funkcije Clear Voice

Ova funkcija vam omogućava da jasnije čujete dijaloge.

Pritisnite VOICE.

- „UP OFF“: Funkcija Clear Voice se isključuje.
- „UP 1“: Opseg dijaloga je poboljšán.
- „UP 2“: Opseg dijaloga je poboljšán, pri čemu se pojačavaju delovi opsega koji starije osobe ne mogu da razaznaju.

BLUETOOTH funkcije

Slušanje muzike sa BLUETOOTH uređaja

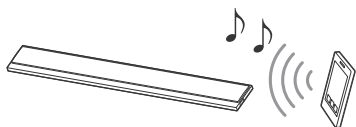

Uparivanje ovog sistema sa BLUETOOTH uređajem

Uparivanje je postupak u kojem se BLUETOOTH uređaji unapred međusobno registruju. Kada jednom obavite uparivanje, više nije potrebno da ga ponovo obavljate.

- 1 Postavite BLUETOOTH uređaj na udaljenost do 1 metra od Bar zvučnika.**
- 2 Pritisnite  PAIRING na Bar zvučniku.**
Plavi LED indikator na Bar zvučniku brzo treperi tokom BLUETOOTH uparivanja.
- 3 Uključite funkciju BLUETOOTH, a zatim izaberite „HT-CT390” nakon što ga potražite na BLUETOOTH uređaju.**
Obavite ovaj korak u roku od 5 minuta, jer će u suprotnom uparivanje možda biti otkazano. Kada se BLUETOOTH veza uspostavi, plavi LED indikator će svetliti.



Napomene

- Ako se od vas traži da unesete šifru na BLUETOOTH uređaju, unesite „0000”. Šifra je poznata i pod nazivima „pristupni kôd”, „PIN kôd”, „PIN broj” ili „lozinka”.
- Možete da uparite do 9 BLUETOOTH uređaja. Ako uparujete deseti BLUETOOTH uređaj, najranije povezani uređaj će biti zamenjen novim.

Slušanje muzike sa uparenog uređaja

- 1 Uključite funkciju BLUETOOTH na uparenom uređaju.**
- 2 Pritiskajte dugme INPUT da izaberete „BT”.**
Sistem se automatski ponovo povezuje sa poslednjim povezanim BLUETOOTH uređajem. Kada se BLUETOOTH veza uspostavi, plavi LED indikator će svetliti.
- 3 Pokrenite reprodukciju na BLUETOOTH uređaju.**
- 4 Prilagodite jačinu zvuka.**
 - Prilagodite jačinu zvuka na BLUETOOTH uređaju.
 - Prilagodite jačinu zvuka Bar zvučnika pritiskom na \triangleleft +/-.
 - Prilagodite jačinu zvuka subwoofera pritiskom na SW \triangleleft +/-.

Napomene

- Kada se sistem i BLUETOOTH uređaj povežu, reprodukcijom možete da upravljate pritiskom na dugmad  i .
- Na sistem možete da se povežete sa uparenog BLUETOOTH uređaja čak i kada je sistem u režimu mirovanja, ako podesite „BTSTB” na „ON” (stranica 16).
- Reprodukција zvuka na ovom sistemu može da kasni u odnosu na reprodukciju na BLUETOOTH uređaju zbog karakteristika bežične tehnologije BLUETOOTH.

Savet

Možete da omogućite ili onemogućite kodek AAC sa BLUETOOTH uređaja (stranica 16).

Prekid veze sa BLUETOOTH uređajem

Obavite bilo koju od sledećih radnji.

- Ponovo pritisnite  PAIRING na Bar zvučniku.
- Onemogućite funkciju BLUETOOTH na BLUETOOTH uređaju.
- Isključite sistem ili BLUETOOTH uređaj.

Povezivanje sa udaljenim uređajem pomoću funkcije povezivanja jednim dodirnom (NFC)

NFC (Near Field Communication) je tehnologija koja omogućava bežičnu komunikaciju kratkog dometa između različitih uređaja.

Ako držite NFC-kompatibilni udaljeni uređaj u blizini N-oznake na Bar zvučniku, tada će sistem i udaljeni uređaj automatski dovršiti uparivanje i BLUETOOTH povezivanje.

Kompatibilni udaljeni uređaji

Udaljeni uređaji sa ugrađenom funkcijom NFC
(Operativni sistem: Android 2.3.3 ili noviji, osim Android 3.x)

Napomene

- Sistem u jednom trenutku može da prepozna i poveže se samo sa jednim NFC-kompatibilnim uređajem.
- U zavisnosti od udaljenog uređaja, možda ćete morati da unapred obavite sledeće korake na udaljenom uređaju.
 - Uključite funkciju NFC. Za više detalja, pogledajte uputstvo za upotrebu udaljenog uređaja.

- Ako udaljeni uređaj ima stariju verziju operativnog sistema nego što je Android 4.1.x, preuzmite i instalirajte aplikaciju „NFC Easy Connect“. „NFC Easy Connect“ je besplatna aplikacija za Android udaljene uređaje koju možete pribaviti iz prodavnice Google Play. (Aplikacija možda neće biti dostupna u nekim zemljama/regionima.)

1 Držite udaljeni uređaj blizu N-oznake na Bar zvučniku dok ne počne da vibrira.

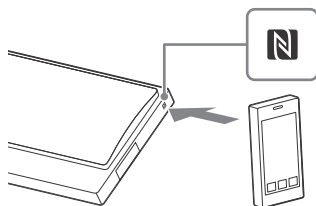

Pratite uputstvo koje se prikazuje na ekranu udaljenog uređaja i dovršite postupak za BLUETOOTH povezivanje.

Kada se BLUETOOTH veza uspostavi, zasvetliće plavi LED indikator na Bar zvučniku.

2 Pokrenite reprodukciju audio izvora na udaljenom uređaju.

Za detalje o radnjama pri reprodukciji, pogledajte uputstvo za upotrebu udaljenog uređaja.

3 Prilagodite jačinu zvuka.

- Prilagodite jačinu zvuka na BLUETOOTH uređaju.
- Prilagodite jačinu zvuka Bar zvučnika pritiskom na \triangleleft +/-.
- Prilagodite jačinu zvuka subwoofera pritiskom na SW \triangleleft +/-.

Savet

Ako uparivanje i BLUETOOTH povezivanje ne uspeju, uradite sledeće.

- Ponovo držite udaljeni uređaj blizu N-oznake na Bar zvučniku.
- Ako koristite komercijalno dostupnu zaštitnu masku na udaljenom uređaju, skinite je.
- Ponovo pokrenite aplikaciju „NFC Easy Connect“.

Zaustavljanje reprodukcije pomoću funkcije povezivanja jednim dodirrom

Ponovo držite udaljeni uređaj blizu N-oznake na Bar zvučniku.



Upravljanje sistemom pomoću pametnog telefona ili tableta (SongPal)

SongPal je namenska aplikacija za upravljanje SongPal-kompatibilnim audio uređajima koje je proizveo Sony pomoću pametnog telefona ili tableta. Potražite SongPal u prodavnicama Google Play ili App Store i preuzmite je pomoću pametnog telefona ili tableta. SongPal vam omogućava da:

- promenite često korišćene postavke, birajući ulaz za sistem i prilagođavajući jačinu zvuka.
- uživajte na sistemu u muzičkim sadržajima uskladištenim na pametnom telefonu.
- vizuelno uživajte u muzici pomoću ekrana pametnog telefona.

Napomene

- SongPal koristi funkciju BLUETOOTH na sistemu.
- Specifikacije i dizajn displeja aplikacije SongPal su podložni promenama bez najave.

Korišćenje aplikacije SongPal

- 1** Preuzmite aplikaciju SongPal na udaljeni uređaj.
- 2** Povežite sistem i udaljeni uređaj pomoću BLUETOOTH veze (stranica 12).
- 3** Pokrenite SongPal.
- 4** Upravljajte prateći ekran aplikacije SongPal.

Korišćenje displeja za podešavanje

Sledeće stavke možete da podesite pomoću menija.

Podešavanja će biti zadržana čak i ako iskopčate kabl za napajanje naizmeničnom strujom.

- 1 Pritisnite **MENU** da biste uključili meni na displeju na gornjoj strani.
- 2 Pritiskajte **BACK/▲/▼/ENTER** da biste izabrali stavku i pritisnite **ENTER** da biste izabrali željenu postavku.
- 3 Pritisnite **MENU** da biste isključili meni.

Lista menija

Podrazumevana podešavanja su podvučena.

Stavke menija	Funkcija
„LVL >“ (Nivo)	<p>„ATT“ (Postavke smanjenja nivoa signala – Analogno)</p> <p>Može da dođe do izobličenja kada zvuk slušate sa uređaja povezanog na priključak ANALOG IN. Izobličenje možete da sprečite ako smanjite nivo ulaznog signala na sistemu.</p> <ul style="list-style-type: none"> • „ON“: Smanjivanje nivoa ulaznog signala. Nivo izlaznog signala će se umanjiti pri ovom podešavanju. • „OFF“: Uobičajen nivo ulaznog signala.
	<p>„DRC“ (Kontrola dinamičkog opsega)</p> <p>Korisno za uživanje u filmovima pri maloj jačini tona. DRC se primenjuje na Dolby Digital izvore.</p> <ul style="list-style-type: none"> • „ON“: Komprimovanje zvuka u skladu sa informacijama koje se nalaze u sadržaju. • „OFF“: Zvuk se ne komprimuje.
„SPK >“ (Zvučnik)	<p>„PLACE“ (Položaj zvučnika)</p> <ul style="list-style-type: none"> • „STDRD“: Izaberite ovu postavku ako Bar zvučnik postavljate u standardni položaj. • „WALL“: Izaberite ovu postavku ako Bar zvučnik postavljate na zid (stranica 19).
„AUD >“ (Audio)	<p>„DUAL“ (Dvojni mono)</p> <p>Možete da uživate u multiplex broadcast zvuku kada sistem dobija Dolby Digital multiplex broadcast signal.</p> <ul style="list-style-type: none"> • „M/S“: Emitovaće se pomešani zvuk glavnog i sporednog jezika. • „MAIN“: Emitovaće se zvuk glavnog jezika. • „SUB“: Emitovaće se zvuk sporednog jezika.
	<p>„TV AU“ (TV audio)</p> <ul style="list-style-type: none"> • „AUTO“: Izaberite ovu postavku kada je sistem povezan na HDMI (ARC) priključak TV-a putem HDMI kabla. • „OPT“: Izaberite ovo podešavanje kada je sistem povezan sa TV-om putem optičkog digitalnog kabla.
	<p>„EFCT“ (Zvučni efekat)</p> <ul style="list-style-type: none"> • „ON“: Reprodukuj se zvuk izabranog zvučnog polja. Preporučujemo vam da koristite ovo podešavanje. • „OFF“: Broj kanala izvora reprodukcije se smanjuje na 2 kanala.
	<p>„STRM“ (Strim)</p> <p>Prikazuje informacije o trenutnom audio strimu. Pogledajte stranicu 27 o podržanim audio formatima.</p>

Stavke menija	Funkcija	
„HDMI>“	„CTRL“ (Control for HDMI)	<ul style="list-style-type: none"> • „ON“: Funkcija Control for HDMI je omogućena. Uređaji povezani HDMI kablom mogu da kontrolišu jedan drugog. • „OFF“: Isključeno.
	„TVSTB“ (Mirovanje povezano sa TV-om)	<p>Ova funkcija je dostupna kada podesite „CTRL“ na „ON“.</p> <ul style="list-style-type: none"> • „AUTO“: Ako je ulaz sistema podešen na „TV“, sistem će se automatski isključiti kada isključite TV. • „ON“: Sistem će se automatski isključiti kada isključite TV bez obzira na ulaz. • „OFF“: Sistem se neće isključiti kada isključite TV.
	„COLOR“ (HDMI boje)	<ul style="list-style-type: none"> • „AUTO“: Automatski otkriva tip spoljnog uređaja i prebacuje sliku na odgovarajuću postavku boja. • „YCBCr“: Emitovanje YCbCr video signala. • „RGB“: Emitovanje RGB video signala.
„BT >“ (BLUETOOTH)	„BTAAC“ (BLUETOOTH Napredno kodiranje zvuka)	<p>Možete da podesite da li će sistem da koristi AAC putem BLUETOOTH veze ili ne.</p> <ul style="list-style-type: none"> • „ON“: AAC kodek je omogućen. • „OFF“: AAC kodek je onemogućen. <p>Napomena</p> <p>Ako promenite podešavanje „BTAAC“ kada je BLUETOOTH uređaj povezan, podešavanje kodeka se odražava tek nakon sledećeg povezivanja.</p>
	„BTSTB“ (BLUETOOTH mirovanje)	<p>Kada sistem ima informacije za uparivanje, sistem će biti u režimu mirovanja za BLUETOOTH čak i kada je isključen.</p> <ul style="list-style-type: none"> • „ON“: Režim mirovanja za BLUETOOTH je omogućen. • „OFF“: Režim mirovanja za BLUETOOTH je onemogućen.
	„INFO“ (Informacije o BLUETOOTH uređaju)	<p>Naziv detektovanog BLUETOOTH uređaja i adresa uređaja se prikazuju na displeju na gornjoj strani.</p> <p>Poruka „NO DEVICE“ se prikazuje ako sistem nije povezan sa BLUETOOTH uređajem.</p>
„WS >“ (Bežični prenos zvuka)	„LINK“ (Secure Link)	<ul style="list-style-type: none"> • „ON“: Možete odrediti da se za bežičnu vezu Bar zvučnika i subwoofera koristi funkcija Secure Link (stranica 20). • „OFF“: Isključeno.
„USB >“	„REPT“ (Režim reprodukcije)	<ul style="list-style-type: none"> • „NONE“: Reprodukovanje svih numera. • „ONE“: Ponavljanje jedne numere. • „FLDER“: Ponavljanje svih numera u fascikli. • „RANDM“: Ponavljanje svih numera u fascikli nasumičnim redosledom. • „ALL“: Ponavljanje svih numera.
„SYS >“ (Sistem)	„ASTBY“ (Automatski ulazak u stanje mirovanja)	<ul style="list-style-type: none"> • „ON“: Uključivanje funkcije automatskog ulaska u stanje mirovanja. Ako ne rukujete sistemom oko 20 minuta, on automatski ulazi u režim mirovanja. • „OFF“: Isključeno.
	„VER“ (Verzija)	<p>Na displeju na gornjoj strani se prikazuju informacije o aktuelnoj verziji firmvera.</p>

Ostale funkcije

Korišćenje funkcije Control for HDMI

Povezivanjem uređaja kao što je TV ili Blu-ray Disc plejer kompatibilan sa funkcijom Control for HDMI* pomoću HDMI kabla (HDMI kabl velike brzine prenosa sa Ethernet vezom, ne isporučuje se) omogućuje vam se da jednostavno rukujete uređajem preko daljinskog upravljača za TV.

Sa funkcijom Control for HDMI mogu da se koriste sledeće funkcije.

- Funkcija isključivanja sistema
- Funkcija kontrole zvuka na sistemu
- Audio Return Channel
- Funkcija reprodukcije pritiskom na jedno dugme

* Control for HDMI je standard koji koristi CEC (Consumer Electronics Control) za omogućavanje HDMI (High-Definition Multimedia Interface) uređaja da upravljaju jedan drugim.

Napomena

Ove funkcije će možda funkcionisati sa uređajima koje nije proizveo Sony, ali ne garantujemo njihov rad.

Priprema za korišćenje funkcije Control for HDMI

Podesite „HDMI>” – „CTRL” na sistemu na „ON” (stranica 16). Podrazumevano podešavanje je „ON”.

Omogućite podešavanja funkcije Control for HDMI za TV i druge uređaje povezane na sistem.

Savet

Ako omogućite funkciju Control for HDMI („BRAVIA” sync) kada koristite TV koji je proizveo Sony, tada je funkcija Control for HDMI na sistemu takođe automatski omogućena. Kada se podešavanja dovrše, na displeju na gornjoj strani se prikazuje poruka „DONE”.

Funkcija isključivanja sistema

Kada isključite TV, sistem će se automatski isključiti.

Podesite „HDMI>” – „TVSTB” na sistemu na „ON” ili „AUTO” (stranica 16). Podrazumevano podešavanje je „AUTO”.

Funkcija kontrole zvuka na sistemu

Ako uključite sistem dok gledate TV, zvuk sa TV-a će se emitovati sa zvučnika sistema. Jačinu zvuka sa sistema možete da prilagodite pomoću daljinskog upravljača za TV.

Ako je zvuk TV-a emitovan sa zvučnika sistema kada ste prošli put gledali TV, sistem će se automatski uključiti kada ponovo uključite TV.

Funkcijama takođe možete da upravljate iz TV menija. Detaljne informacije potražite u uputstvu za upotrebu TV-a.

Napomene

- Zvuk se emituje samo sa TV-a ako je izabran drugi ulaz osim „TV” kada se na TV-u koristi funkcija Twin Picture. Kada onemogućite funkciju Twin Picture, zvuk se emituje sa sistema.
- Nivo jačine zvuka na sistemu se prikazuje na TV ekranu u zavisnosti od TV-a. Taj nivo može da se razlikuje od nivoa jačine zvuka prikazanog na displeju na gornjoj strani.

- U zavisnosti od postavki na TV-u, funkcija kontrole zvuka na sistemu možda neće biti dostupna. Detaljne informacije potražite u uputstvu za upotrebu TV-a.

Audio Return Channel

Ako je sistem povezan na TV priključak HDMI IN koji je kompatibilan sa funkcijom Audio Return Channel, zvuk sa TV-a možete da slušate preko zvučnika sistema bez povezivanja digitalnog optičkog kabla.

Podesite „AUD >” – „TV AU” na sistemu na „AUTO” (stranica 15).

Podrazumevano podešavanje je „AUTO”.

Napomena

Ako TV nije kompatibilan sa funkcijom Audio Return Channel, treba da povežete digitalni optički kabl (pogledajte isporučeni Vodič za početak).

Funkcija reprodukcije pritiskom na jedno dugme

Kada reprodukujete sadržaj sa uređaja (Blu-ray Disc plejer, „PlayStation®4” itd.) povezanog na TV, sistem i TV se automatski uključuju, ulaz sistema se prebacuje na ulaz sa TV-a, a zvuk se emituje na zvučnicima sistema.

Napomene

- Ako je zvuk sa TV-a emitovan sa zvučnika TV-a kada ste prošli put gledali TV, sistem se neće uključiti, a zvuk i slika se emituju sa TV-a čak i ako se reprodukuje sadržaj sa uređaja.
- U zavisnosti od TV-a, početni deo sadržaja koji se reprodukuje se možda neće reprodukovati pravilno.

Korišćenje funkcije „BRAVIA” Sync

Kao dodatak funkciji Control for HDMI, možete da koristite i sledeću funkciju na uređajima kompatibilnim sa funkcijom „BRAVIA” sync.

- Funkcija Scene Select

Napomena

Ova funkcija je u vlasništvu kompanije Sony. Ovu funkciju ne možete da koristite sa proizvodima koje nije proizveo Sony.

Funkcija Scene Select

Zvučno polje sistema se automatski prebacuje u skladu sa postavkama funkcija Scene Select ili Sound Mode na TV-u. Detaljne informacije potražite u uputstvu za upotrebu TV-a.

Podesite zvučno polje na „CLEARAUDIO+” (stranica 11).

Napomene o HDMI vezama

- Koristite HDMI kabl velike brzine prenosa. Ako koristite standardni HDMI kabl, 1080p sadržaj se možda neće prikazivati pravilno.
- Koristite odobreni HDMI kabl. Koristite Sony HDMI kabl velike brzine prenosa sa logotipom tipa kabla.
- Ne preporučujemo vam da koristite kabl za HDMI-DVI konverziju.
- Proverite podešavanja povezane opreme ako je slika loša ili ako se zvuk ne emituje sa opreme koja je povezana putem HDMI kabla.
- Povezana oprema može da umanj kvalitet audio signala (frekvenciju uzorkovanja, brzinu protoka itd.) koji se prenose sa HDMI priključka.

- Zvuk može da bude isprekidan ako promenite frekvenciju uzorkovanja ili broj kanala izlaznih audio signala sa opreme za reprodukciju.
- Ako povezana oprema nije kompatibilna sa tehnologijom za zaštitu autorskih prava (HDCP), slika i/ili zvuk sa HDMI OUT priključka sistema mogu biti izobličeni ili se možda neće emitovati. U tom slučaju, proverite specifikacije povezane opreme.

Ušteda energije u režimu mirovanja

Proverite da li ste obavili sledeća podešavanja:

- „CTRL“ u meniju „HDMI>“ je podešeno na „OFF“ (stranica 16).
- „BTSTB“ u meniju „BT >“ je podešeno na „OFF“ (stranica 16).

Postavljanje Bar zvučnika na zid

Bar zvučnik možete da postavite na zid.

Napomene

- Pripremite šrafove (nisu isporučeni) koji odgovaraju materijalu i čvrstoći zida. Budući da je zid od gipsanih ploča naročito lomljiv, dobro zavrnite šrafove u dva drvena stuba u nosećoj gredi. Okačite Bar zvučnik na šrafove u stubovima horizontalno na ravnom delu zida.
- Za postavljanje obavezno angažujte Sony prodavca ili licencirane majstore i posebno vodite računa o bezbednosti tokom postavljanja.

- Sony ne odgovara za nezgode ili oštećenja do kojih je došlo zbog nepravilnog postavljanja, nedovoljne čvrstoće zida, nepravilnog zašrafovljanja, prirodnih nepogoda itd.

1 Pričvrstite isporučene zidne nosače u predviđene rupe za pričvršćivanje nosača na donjoj strani Bar zvučnika koristeći isporučene šrafove tako da površina svakog zidnog nosača izgleda kao na slici ispod.

Pričvrstite dva zidna nosača u rupe za pričvršćivanje na levoj i desnoj strani donjeg dela Bar zvučnika.

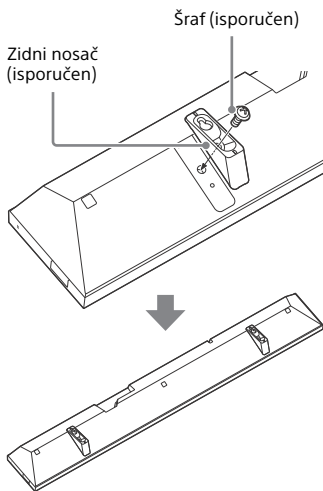

- 2** Pripremite šrafove (nisu isporučeni) koji odgovaraju otvorima u nosačima.

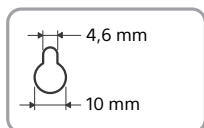
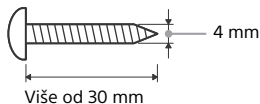

Rupa u nosaču

- 3** Zašrafite šrafove u 2 stuba u zidu. Šrafovi bi trebalo da vire iz zida od 5 mm do 6 mm.

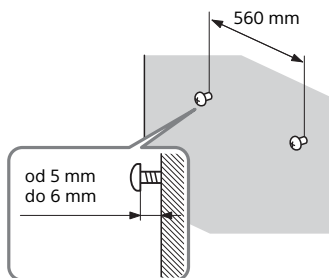

- 4** Okačite Bar zvučnik na šrafove. Poravnajte rupe u nosačima sa šrafovima, zatim okačite Bar zvučnik na dva šrafa.

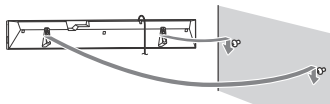

Postavljanje subwoofera u vodoravan položaj

Postavite subwoofer na desnu stranu tako da je logotip „SONY” okrenut napred.

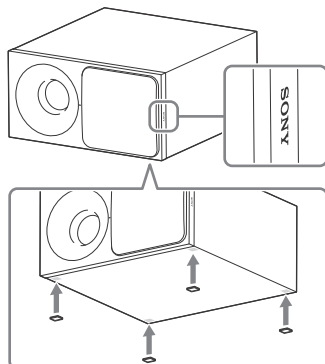

Postavite isporučene podloške za zvučnik.

Aktiviranje bežičnog prenosa između određenih jedinica (Secure Link)

Možete odrediti da se za bežičnu vezu Bar zvučnika i subwoofera koristi funkcija Secure Link.

Ova funkcija može da spreči smetnje ako koristite više bežičnih proizvoda ili ih koriste vaše komšije.

- 1** Pritisnite MENU.
- 2** Pritisnite $\blacktriangle/\blacktriangledown$ da biste izabrali „WS >”, a zatim pritisnite ENTER.

- 3** Kada se na displeju na gornjoj strani prikaže poruka „LINK“, pritisnite ENTER.
- 4** Pritisnite $\blacktriangle/\blacktriangledown$ da biste izabrali „ON“, a zatim pritisnite ENTER.
- 5** Kada se na displeju na gornjoj strani prikaže poruka „START“, pritisnite ENTER.
Prikazuje se „*****“ i Bar zvučnik traži uređaj koji može da se koristi sa funkcijom Link. Predite na sledeći korak u roku od 2 minuta.
- 6** Pritisnite LINK na subwooferu.
Indikator napajanja na subwooferu brzo treperi narandžastom bojom.
- 7** Kada se na displeju na gornjoj strani prikaže poruka „DONE“, pritisnite ENTER.
Subwoofer je povezan sa Bar zvučnikom i indikator napajanja na subwooferu svetli narandžastom bojom.
Ako se prikaže „FAIL“, proverite da li je subwoofer uključen i pritisnite BACK da biste ponovo obavili postupak od 3. koraka.
- 8** Pritisnite MENU.
Meni će se zatvoriti.

Prilagođavanje jačine zvuka subwoofera

Subwoofer je osmišljen za reprodukciju basa ili zvuka niske frekvencije.

Pritisnite SW \triangleleft +/- da biste prilagodili jačinu zvuka subwoofera.

Napomena

Kada izvor reprodukcije ne sadrži mnogo bas zvuka, kao što je slučaj sa TV programom, bas zvuk iz subwoofera će se možda teško čuti.

Dotatne informacije

Mere opreza

O bezbednosti

- Ako u sistem dospe bilo kakav predmet ili tečnost, isključite sistem sa mrežnog napajanja i odnesite ga na proveru u ovlašćeni servis pre nastavka upotrebe.
- Nemojte dodirivati kabl za napajanje naizmeničnom strujom vlažnim rukama. To može dovesti do strujnog udara.
- Nemojte da se penjete na Bar zvučnik i subwoofer jer možete da padnete i povredite se ili oštetite sistem.

O izvorima napajanja

- Pre korišćenja sistema, proverite da li njegov radni napon odgovara lokalnom mrežnom napajanju. Radni napon je naveden na pločici na donjoj strani Bar zvučnika.
- Ako ne planirate da koristite sistem tokom dužeg vremena, ne zaboravite da iskopčate sistem iz zidne utičnice. Da biste iskopčali kabl za napajanje naizmeničnom strujom, povucite ga držeći utikač a nikad kabl.
- Kabl za napajanje naizmeničnom strujom morate da zamenite samo kod ovlašćenog serviseru.

O zagrevanju

Iako se sistem greje tokom rada, to ne predstavlja kvar.
Ako sistem neprekidno koristite sa visoko pojačanim tonom, temperatura zadnje i donje strane kućišta sistema značajno raste. Ne dodirujte kućište sistema da se ne biste opekli.

O postavljanju

- Postavite sistem na mesto sa odgovarajućom ventilacijom kako biste sprečili zagrevanje i produžili njegov radni vek.
- Ne postavljajte sistem blizu izvora toplote ili na mesta koja su izložena direktnoj sunčevoj svetlosti, prekomernoj prašini ili mehaničkim udarima.
- Ne postavljajte predmete sa zadnje strane Bar zvučnika ili subwoofera koji bi mogli da blokiraju ventilacione otvore i izazovu kvar uređaja.
- Ako sistem koristite u kombinaciji sa televizorom, video-rikorderom ili kasetnim dekom, može doći do pojave šuma i gubitka kvaliteta slike. U tom slučaju postavite sistem dalje od televizora, video-rikordera ili kasetnog deka.
- Budite pažljivi prilikom postavljanja sistema na posebno tretirane površine (voskovane, lakirane, polirane itd.), jer može doći do pojave mrlja ili gubitka boje.
- Pazite da se ne povredite na ivice Bar zvučnika i subwoofera.
- Održavajte 3 cm ili više slobodnog prostora pod Bar zvučnikom kada ga okačite na zid.

O radu uređaja

Pre nego što povežete ostalu opremu, obavezno isključite sistem i izvucite kabl za napajanje iz mrežnog napajanja.

Ako se boje na obližnjem TV ekranu prikazuju nepravilno

Na određenim TV-ima može doći do nepravilnog prikaza boja.

- Ako se to desi...
Isključite TV, a zatim ga ponovo uključite nakon 15 do 30 minuta.
- Ako se boje i dalje prikazuju nepravilno...
Postavite sistem dalje od TV-a.

O čišćenju

Čistite sistem mekom i suvom krpom. Ne koristite abrazivne materijale, prašak za ribanje ili rastvarač poput alkohola ili benzina.

Ako imate bilo kakvo pitanje ili problem u vezi sa sistemom, obratite se najbližem Sony prodavcu.

Rešavanje problema

Ako naidete na bilo koji od sledećih problema prilikom korišćenja sistema, koristite ovaj vodič za rešavanje problema da biste pokušali da otklonite problem pre nego što uređaj odnesete na popravku. Ako je neki problem i dalje prisutan, obratite se najbližem Sony prodavcu.

Opšte

Napajanje se ne uključuje.

→ Proverite da li je kabl za napajanje naizmeničnom strujom dobro povezan.

Sistem ne radi normalno.

→ Iskopčajte kabl za napajanje naizmeničnom strujom iz zidne utičnice, a zatim ga ponovo priključite nakon nekoliko minuta.

Sistem se automatski isključuje.

→ Funkcija automatskog ulaska u režim mirovanja je uključena. Podesite „ASTBY“ u meniju „SYS >“ na „OFF“ (stranica 16).

Sistem se ne uključuje čak ni kada je TV uključen.

→ Podesite „HDMI>“ – „CTRL“ na „ON“ (stranica 16). TV mora da podržava funkciju Control for HDMI (stranica 17). Detaljne informacije potražite u uputstvu za upotrebu TV-a.

→ Proverite postavke zvučnika na TV-u. Sistem se aktivno sinhronizuje sa postavkama zvučnika na TV-u.

Detaljne informacije potražite u uputstvu za upotrebu TV-a.

- Ako je zvuk prošli put emitovan sa zvučnika TV-a, sistem se ne uključuje čak ni kada je TV uključen.

Sistem se isključuje kada isključite TV.

- Proverite postavku „HDMI>” – „TVSTB” (stranica 16). Kada je „TVSTB” podešeno na „ON”, sistem će se automatski isključiti kada isključite TV bez obzira na ulaz.

Sistem se ne isključuje čak ni kada se TV isključi.

- Proverite postavku „HDMI>” – „TVSTB” (stranica 16). Da biste automatski isključili sistem bez obzira na ulaz kada isključite TV, podesite „TVSTB” na „ON”. TV mora da podržava funkciju Control for HDMI (stranica 17). Detaljne informacije potražite u uputstvu za upotrebu TV-a.

Zvuk

TV zvuk se ne emituje sa sistema.

- Proverite tip i način povezivanja HDMI kabla, digitalnog optičkog kabla ili analognog audio kabla koji je povezan sa sistemom i TV-om (pogledajte u isporučenom Vodiču za početak).
- Ako je TV kompatibilan sa funkcijom Audio Return Channel, uverite se da je sistem povezan sa ARC-kompatibilnim HDMI ulaznim priključkom na TV-u (pogledajte u isporučenom Vodiču za početak). Ako se zvuk još uvek ne emituje ili se zvuk prekida, povežite isporučeni optički digitalni kabl i podesite „AUD >” – „TV AU” na „OPT” (stranica 15).
- Ako TV nije kompatibilan sa funkcijom Audio Return Channel, zvuk sa TV-a se neće emitovati na sistemu čak ni ako je sistem



povezan sa ulaznim HDMI priključkom na TV-u. Da bi se zvuk sa TV-a emitovao na sistemu, povežite isporučeni digitalni optički kabl (pogledajte u isporučenom Vodiču za početak).

- Ako se zvuk ne emituje sa sistema čak i kada su sistem i TV povezani pomoću digitalnog optičkog priključka ili ako TV nema optički digitalni izlazni priključak, povežite analogni audio kabl (ne isporučuje se) i prebacite ulaz na sistemu na „ANALOG” (stranica 9).
- Prebacite ulaz na sistemu na „TV” (stranica 9).
- Pojačajte zvuk na sistemu ili deaktivirajte funkciju za isključivanje zvuka.
- U zavisnosti od redosleda kojim ste povezali TV i sistem, zvuk na sistemu može da bude isključen i na displeju na gornjoj strani sistema se prikazuje poruka „MUTING”. Ako se to desi, prvo uključite TV, a zatim sistem.
- Podesite podešavanja zvučnika na TV-u (BRAVIA) za audio sistem. Pogledajte uputstvo za upotrebu TV-a za više informacija o njegovom podešavanju.

Zvuk se emituje i sa sistema i sa TV-a.

- Isključite zvuk na sistemu ili TV-u.

Sa Bar zvučnika se ne čuje zvuk ili se zvuk uređaja koji je povezan sa Bar zvučnikom čuje veoma slabo.

- Pritisnite  + i proverite nivo jačine zvuka (stranica 8).
- Pritisnite  ili  + biste poništili funkciju za isključivanje zvuka (stranica 8).
- Uverite se da je izvor reprodukcije pravilno izabran. Pokušajte sa drugim izvorima reprodukcije tako što ćete pritisnuti INPUT +/- (stranica 9).

- Proverite da li su svi kablovi sistema i povezanog uređaja dobro umetnuti u priključke.

Sa subwoofera se ne čuje zvuk - ili je zvuk veoma tih.

- Pritisnite SW  + da biste pojačali zvuk na subwooferu (stranica 8).
- Uverite se da indikator napajanja na subwooferu svetli zelenom bojom. Ako ne svetli, pogledajte deo „Sa subwoofera se ne čuje zvuk.“ u odeljku „Bežični prenos zvuka subwoofera“ (stranica 25).
- Subwoofer služi za reprodukciju bas zvuka. Ako izvori reprodukcije (tj. TV prenos) sadrži veoma malo bas zvuka, zvuk sa subwoofera će biti veoma tih.
- Kada reprodukujete sadržaj koji podržava tehnologiju za zaštitu autorskih prava (HDCP), on se neće emitovati sa subwoofera.

Nije moguće postići surround efekat.

- U zavisnosti od ulaznog signala i podešavanja zvučnog polja, obrada surround zvuka možda neće funkcionisati efikasno. Surround efekat će možda biti jedva primetan u zavisnosti od programa ili diska.
- Da biste emitovali višekanalni zvuk, proverite podešavanje za emitovanje digitalnog zvuka na uređaju koji je povezan sa sistemom. Za više detalja, pogledajte uputstvo za upotrebu koje ste dobili uz povezani uređaj.

USB uređaj

USB uređaj nije prepoznat.

- Pokušajte sledeće:
 - 1 Isključite sistem.
 - 2 Uklonite i ponovo povežite USB uređaj.
 - 3 Uključite sistem.
- Uverite se da je USB uređaj dobro povezan na  (USB) port.

- Proverite da li su USB uređaj ili kabl oštećeni.
- Proverite da li je USB uređaj uključen.
- Ako je USB uređaj povezan preko USB čvorišta, iskopčajte ga i povežite USB uređaj direktno na Bar zvučnik.

BLUETOOTH uređaj

Nije moguće uspostaviti BLUETOOTH vezu.

- Uverite se da svetli plavi LED indikator (stranica 6).
- Proverite da li je BLUETOOTH uređaj koji želite da povežete uključen i da li je omogućena funkcija BLUETOOTH.
- Približite BLUETOOTH uređaj Bar zvučniku.
- Ponovo uparite sistem i BLUETOOTH uređaj. Možda ćete morati prvo da otkazete uparivanje sa sistemom na BLUETOOTH uređaju.

Uparivanje nije moguće.

- Približite BLUETOOTH uređaj Bar zvučniku.
- Uverite se da sistem ne ometaju oprema za bežični LAN, drugi bežični uređaji koji koriste frekvenciju od 2,4 GHz ili mikrotalasna rerna. Ako se u blizini nalazi uređaj koji generiše elektromagnetno zračenje, udaljite ga od sistema.
- Uparivanje možda neće biti moguće ako se blizu Bar zvučnika nalaze drugi BLUETOOTH uređaji. U tom slučaju, isključite druge BLUETOOTH uređaje.

Sa povezanog BLUETOOTH uređaja se ne emituje zvuk.

- Uverite se da svetli plavi LED indikator (stranica 6).



- Približite BLUETOOTH uređaj Bar zvučniku.
- Ako se u blizini nalazi uređaj koji generiše elektromagnetno zračenje, kao što je oprema za bežični LAN, drugi BLUETOOTH uređaj ili mikrotalasna rerna, udaljite ga od sistema.
- Uklonite sve prepreke između sistema i BLUETOOTH uređaja ili udaljite sistem od prepreke.
- Postavite povezani BLUETOOTH uređaj na drugo mesto.
- Promenite frekvenciju za bežično povezivanje Wi-Fi rutera, računara itd. na pojas od 5 GHz.
- Pojačajte zvuk na povezanom BLUETOOTH uređaju.

Zvuk nije sinhronizovan sa slikom.

- Kada gledate filmove, zvuk će možda malo kasniti u odnosu na sliku.

Bežični prenos zvuka subwoofera

Sa subwoofera se ne čuje zvuk.

- Indikator napajanja ne svetli.
 - Proverite da li je kabl za napajanje naizmeničnom strujom subwoofera pravilno povezan.
 - Pritisnite dugme  na subwooferu da biste uključili napajanje.
- Indikator napajanja sporo treperi zelenom bojom ili svetli crvenom bojom.
 - Premestite subwoofer blizu Bar zvučnika tako da indikator napajanja počne da svetli zelenom bojom.
 - Pratite korake u odeljku „Aktiviranje bežičnog prenosa između određenih jedinica (Secure Link)“ (stranica 20).
- Alo indikator napajanja svetli crvenom bojom, pritisnite dugme 

na subwooferu da biste isključili napajanje i proverite da li je ventilacioni otvor subwoofera blokiran.

- Subwoofer je osmišljen za reprodukciju bas zvuka. Kada izvor reprodukcije ne sadrži mnogo bas zvuka, kao što je slučaj sa većinom TV programa, možda nećete čuti bas zvuk.
- Pritisnite SW  + da biste pojačali zvuk subwoofera (stranica 21).

Zvuk je isprekidan ili sa šumom.

- Ako se u blizini nalazi uređaj koji generiše elektromagnetne talase, poput opreme za bežični LAN ili mikrotalasne rerne, udaljite sistem od takvog uređaja.
- Ako se između Bar zvučnika i subwoofera nalazi prepreka, uklonite je.
- Postavite Bar zvučnik i subwoofer što je moguće bliže.
- Promenite frekvenciju za bežični LAN svih okolnih Wi-Fi rutera ili računara na pojas od 5 GHz.
- Prebacite TV, Blu-ray Disc plejer itd. sa bežične na žičanu LAN vezu.

Daljinski upravljač

Daljinski upravljač ne radi.

- Usmerite daljinski upravljač prema senzoru daljinskog upravljača na Bar zvučniku (stranica 6).
- Uklonite sve prepreke između daljinskog upravljača i Bar zvučnika.
- Zamenite obe baterije u daljinskom upravljaču novim baterijama, ako su slabe.
- Uverite se da pritiskate odgovarajući taster na daljinskom upravljaču.

Daljinski upravljač televizora ne radi.

- Instalirajte Bar zvučnik tako da ne zaklanja senzor daljinskog upravljača na TV-u.

Ostalo

Funkcija Control for HDMI ne radi pravilno.

- Proverite vezu sa sistemom (pogledajte isporučeni Vodič za početak).
- Aktivirajte funkciju Control for HDMI na TV-u. Detaljne informacije potražite u uputstvu za upotrebu TV-a.
- Sačekajte malo, a zatim pokušajte ponovo. Ako iskopčate sistem, biće potrebno neko vreme pre nego što radnje budu izvodljive. Sačekajte 15 sekundi ili duže, a zatim pokušajte ponovo.
- Uverite se da uređaji povezani na sistem podržavaju funkciju Control for HDMI.
- Omogućite funkciju Control for HDMI na uređajima povezanim na sistem. Za više detalja, pogledajte uputstvo za upotrebu uređaja.
- Tip i broj uređaja kojima se može upravljati funkcijom Control for HDMI je ograničen standardom HDMI CEC na sledeći način:
 - Uređaji za snimanje (Blu-ray Disc rikorder, DVD rikorder itd.): do 3 uređaja
 - Uređaji za reprodukciju (Blu-ray Disc plejer, DVD plejer itd.): do 3 uređaja
 - Uređaji za tjuner: do 4 uređaja
 - Audio sistem (risiver/slušalice): do 1 uređaja (koji se koristi na sistemu)

Ako se na displeju na gornjoj strani Bar zvučnika prikaže poruka „PRTCT“.

- Pritisnite  da biste isključili sistem. Kada se displej isključi, iskopčajte kabl za napajanje naizmjeničnom strujom, a zatim proverite da li nešto blokira ventilacione otvore Bar zvučnika.

Displej na gornjoj strani Bar zvučnika ne svetli.



- Pritisnite dugme DIMMER da biste podesili svetlinu na „BRIGHT“ ili „DARK“, ako je podešeno na „OFF“ (stranica 8).

Senzori TV-a ne rade pravilno.

- Bar zvučnik možda blokira neke senzore (kao što je senzor svetline), prijemnik za daljinski upravljač na TV-u ili „predajnik za 3D naočare (infracrveni prenos)“ na 3D TV-u koji podržava sistem infracrvenih 3D naočara ili bežičnu komunikaciju. Premestite Bar zvučnik dalje od televizora u opsegu koji omogućava da ovi delovi pravilno funkcionišu. Da biste videli mesto na kojem se nalaze senzori i risiver za daljinski upravljač, pogledajte uputstvo za upotrebu koje ste dobili uz TV.

Resetovanje

Ako sistem i dalje ne funkcioniše pravilno, vratite ga na podrazumevana podešavanja na sledeći način. Obavezno koristite tastere osetljivje na dodir na Bar zvučniku da biste obavili ovu radnju.

- 1 Dok držite INPUT, dodirnite VOL – i  istovremeno i držite 5 sekundi.** Na displeju na gornjoj strani se prikazuje „RESET“ i podešavanja u meniju i zvučna polja će se vratiti na početnu vrednost.
- 2 Iskopčajte kabl za napajanje naizmjeničnom strujom.**
- 3 Priključite kabl za napajanje naizmjeničnom strujom, a zatim pritisnite  da uključite sistem.**
- 4 Povežite sistem sa subwooferom (stranica 20).**

Podržani tipovi datoteka

Kodek	Oznaka tipa datoteke
MP3 (MPEG-1 Audio Layer III)	.mp3
AAC	.m4a
WMA9 Standard	.wma
LPCM	.wav

Napomene

- Neke datoteke možda neće biti moguće reprodukovati u zavisnosti od formata datoteke, kodiranja datoteke ili stanja snimka.
- Neke datoteke koje su obrađene na računaru možda neće biti moguće reprodukovati.
- Sistem ne reprodukuje kodirane datoteke, na primer one koje su kodirane DRM-om ili su komprimovane bez gubitka kvaliteta.
- Sistem može da prepozna sledeće datoteke ili fascikle na USB uređajima:
 - do 200 fascikli
 - do 150 datoteka/fascikli na pojedinačnom nivou
- Neki USB uređaji možda neće raditi sa ovim sistemom.
- Ovaj sistem podržava samo klasu MSC uređaja za masovno skladištenje.

Podržani audio formati

Ovaj sistem podržava sledeće formate audio signala.

- Dolby Digital
- DTS
- LPCM 2ch
- AAC

Specifikacije

Bar zvučnik (SA-CT390)

Odeljak za pojačalo

IZLAZ ZA NAPAJANJE (nominalni)

Prednji levi + prednji desni:

50 W + 50 W (na 4 oma, 1 kHz, 1% THD)

IZLAZ ZA NAPAJANJE (referentni)

Prednji levi/prednji desni: 100 W (po kanalu na 4 oma, 1 kHz)

Ulazi

USB

ANALOG IN

TV IN OPTICAL

Izlaz

HDMI OUT TV (ARC)

Odeljak za HDMI

Konektor

Tip A (19-pinski)

Odeljak za USB

ψ (USB) port

Tip A

Odeljak za BLUETOOTH

Sistem za komunikaciju

BLUETOOTH specifikacija verzija 4.2

Izlaz

BLUETOOTH specifikacija, klasa napajanja 1

Maksimalni opseg komunikacije

Optička vidljivost od približno 25 m¹⁾

Frekventni pojas

Pojas od 2,4 GHz (2,4000 GHz – 2,4835 GHz)

Metod modulacije

FHSS (Freq Hopping Spread Spectrum)

Kompatibilni BLUETOOTH profili²⁾

A2DP 1.2 (Advanced Audio Distribution Profile)

AVRCP 1.6 (Audio Video Remote Control Profile)

Podržani kodeci³⁾

SBC⁴⁾, AAC⁵⁾

Opseg prenosa (A2DP)

20 Hz – 20.000 Hz (frekvencija uzorkovanja 32 kHz, 44,1 kHz, 48 kHz)

- 1) Stvarni opseg se razlikuje u zavisnosti od faktora kao što su prepreke između uređaja, magnetna polja oko mikrotalasne rerne, statički elektricitet, bežični telefon, osetljivost prijema, performanse antene, operativni sistem, softverske aplikacije itd.
- 2) BLUETOOTH standardni profili ukazuju na svrhu BLUETOOTH komunikacije između uređaja.
- 3) Kodek: Kompresija audio signala i format konverzije
- 4) Subband Codec
- 5) Napredno kodiranje zvuka

Odeljak za prednji levi/prednji desni zvučnik

Sistem zvučnika

Sistem zvučnika punog opsega sa zvučnom izolacijom

Speaker

60 mm konusni

Opšte

Zahtevi za napajanje

Samo modeli za Tajvan:

120 V AC, 60 Hz

Ostali modeli:

220 V – 240 V AC, 50/60 Hz

Potrošnja energije

Uključeno: 45 W

U mirovanju: 0,5 W ili manje (režim uštede energije)

(Kada su „CTRL” u meniju „HDMI>”

i „BTSTB” u meniju „BT >” podešeni na „OFF”)

U mirovanju: 2,8 W ili manje⁶⁾

(Kada je „CTRL” u meniju „HDMI>” ili

„BTSTB” u meniju „BT >” podešeno na „ON”)

Dimenzije (š/v/d) (približne)

900 mm × 52 mm × 121 mm

(bez zidnih nosača)

900 mm × 121 mm × 59 mm

(sa zidnim nosačima)

Masa (približno)

2,2 kg

- 6) Sistem će automatski ući u režim uštede energije kada nema HDMI veze i nema istorije BLUETOOTH uparivanja, bez obzira na postavke koje ste napravili za „CTRL” u meniju „HDMI>” i „BTSTB” u meniju „BT >”.

Subwoofer (SA-WCT390)

IZLAZ ZA NAPAJANJE (referentni)

100 W (po kanalu na 4 oma, 100 Hz)

Sistem zvučnika

Subwoofer sistem, Bass Reflex

Zvučnik

130 mm konusni

Zahtevi za napajanje

Samo modeli za Tajvan:

120 V AC, 60 Hz

Ostali modeli:

220 V – 240 V AC, 50/60 Hz

Potrošnja energije

Kada je sistem uključen: 20 W

U mirovanju: 0,5 W ili manje

Dimenzije (š/v/d) (približne)

170 mm × 342 mm × 362 mm

(uspravna instalacija)

342 mm × 172 mm × 362 mm

(vodoravna instalacija)

Masa (približno)

6,5 kg

Odeljak za bežični predajnik/prijemnik

Frekventni pojas

2,4 GHz (2,4000 GHz – 2,4835 GHz)

Metod modulacije

FHSS (Freq Hopping Spread Spectrum)

Dizajn i specifikacije su podložni promenama bez najave.

O BLUETOOTH komunikaciji

- BLUETOOTH uređaje bi trebalo da koristite na međusobnoj udaljenosti do 10 metara i između njih ne bi trebalo da se nalaze prepreke. Opseg efikasne komunikacije može da postane kraći pod sledećim uslovima.
 - Kada se između uređaja koji su povezani BLUETOOTH vezom nalazi osoba, metalni objekat, zid ili neka druga prepreka.
 - Kada se nalazite na lokaciji na kojoj se koristi bežični LAN
 - U blizini uključene mikrotalasne rerne
 - Ako se nalazite na lokaciji na kojoj postoji emisija elektromagnetnih talasa
- BLUETOOTH uređaji i bežični LAN (IEEE 802.11b/g) koriste isti frekventni pojas (2,4 GHz). Kada BLUETOOTH uređaj koristite blizu uređaja sa funkcijom za bežični LAN, može doći do elektromagnetnih smetnji. To može da dovede do nižih brzina prenosa podataka, šuma ili nemogućnosti povezivanja. Ako se to desi, isprobajte sledeća rešenja:
 - Koristite ovaj sistem na udaljenosti od najmanje 10 metara od uređaja za bežični LAN.
 - Isključite napajanje uređaja za bežični LAN kada BLUETOOTH uređaj koristite u opsegu od 10 metara.
 - Postavite ovaj sistem i BLUETOOTH uređaj što bliže jedno drugom.
- Radio-talasi koje emituje ovaj sistem mogu da dovedu do smetnji u radu nekih medicinskih uređaja. Budući da ove smetnje mogu da dovedu do kvara, uvek isključite napajanje na sistemu i BLUETOOTH uređaju na sledećim lokacijama:
 - U bolnici, vozu, avionu, benzinskoj pumpi i bilo kom mestu na kojem su prisutni zapaljivi gasovi
 - U blizini automatskih vrata ili požarnih alarma
- Ovaj sistem podržava bezbednosne funkcije koje su u skladu sa BLUETOOTH specifikacijom radi obezbeđivanja sigurne komunikacije prilikom korišćenja tehnologije BLUETOOTH. Međutim, ove bezbednosne funkcije možda neće biti dovoljne u zavisnosti od podešavanja sadržaja i drugih faktora pa uvek budite na oprezu kada obavljate komunikaciju pomoću tehnologije BLUETOOTH.
- Sony ne odgovara u slučaju štete ili drugog gubitka koji je nastao usled otkrivenih informacija korišćenjem tehnologije BLUETOOTH.
- Ne možemo da garantujemo BLUETOOTH komunikaciju sa svim BLUETOOTH uređajima koji imaju isti profil kao ovaj sistem.
- BLUETOOTH uređaji koji su povezani sa ovim sistemom moraju da ispunjavaju BLUETOOTH specifikaciju organizacije Bluetooth SIG, Inc. i moraju da budu sertifikovani. Međutim, čak i kada uređaj ispunjava BLUETOOTH specifikaciju, u nekim slučajevima karakteristike ili specifikacije BLUETOOTH uređaja mogu da onemoguće povezivanje ili dovedu do drugačijeg načina kontrole, prikaza ili rada od onog koji je predviđen.
- Može da dođe do pojave šuma ili zvuk može da bude isprekidan u zavisnosti od BLUETOOTH uređaja koji je povezan sa sistemom, okruženja u kojem se odvija komunikacija ili uslova u okruženju.

HDMI



<http://www.sony.net/>



* 4 5 8 6 1 1 0 1 1 * (1)