

Bluetooth® autoradio

Upute za uporabu _____ **HR**

Za isključenje demonstracijskog (DEMO) prikaza, pogledajte str. 7.

MEX-BT3700U



Iz sigurnosnih razloga, ugradite ovaj uređaj u prednju ploču vozila. Za postavljanje i povezivanje, pogledajte isporučeni priručnik za postavljanje/povezivanje.

**CLASS 1
LASER PRODUCT**

Ova naljepnica nalazi se na dnu kućišta.



Tvrтка Sony Corp. izjavljuje da je ovaj uređaj, MEX-BT3700U, usklađen s osnovnim zahtjevima i drugim važećim odredbama smjernice 1999/5/EC. Za detalje, posjetite sljedeći URL:
<http://www.compliance.sony.de/>

Uporaba ovog radijskog uređaja nije dozvoljena na geografskom području polumjera 20 km od središta norveškog naselja Ny-Alesund, Svalbard.

Obavijest za korisnike: sljedeće informacije primjenjuju se samo na opremu prodanu u zemljama koje primjenjuju EU smjernice

Proizvođač ovog uređaja je Sony Corporation, 1-7-1 Konan, Minato-ku, Tokyo, Japan. Ovlašteni predstavnik za EMC i sigurnost proizvoda je Sony Deutschland GmbH, Hedelfinger Strasse 61, 70327 Stuttgart, Njemačka. Za sva pitanja servisa ili jamstva obratite se na adrese koje su navedene u odvojenim dokumentima koji se tiču servisa ili jamstva.



Odlaganje dotrajale električne i elektroničke opreme (primjenjivo u Europskoj uniji i ostalim europskim zemljama s odvojenim sustavima za prikupljanje otpada)

Ovaj simbol na proizvodu ili na ambalaži označava da se uređaj ne smije tretirati kao kućni otpad. Uređaj se treba predati na mjesto za prikupljanje otpada i recikliranje električne i elektroničke opreme. Pravilnim odlaganjem ovog proizvoda, pomažete u sprečavanju mogućih štetnih posljedica za okoliš i ljudsko zdravlje, do kojih može doći uslijed nepravilnog odlaganja ovog uređaja. Recikliranjem materijala pomaže se u očuvanju prirodnih izvora. Za dodatne informacije o recikliranju ovog proizvoda, obratite se lokalnom uredu, komunalnoj službi ili trgovini u kojoj ste kupili proizvod.

Primjenjivi pribor: Daljinski upravljač



Odlaganje isluženih baterija (primjenjivo u Europskoj uniji i ostalim europskim zemljama s odvojenim sustavima za prikupljanje otpada)

Ovaj simbol na bateriji ili na ambalaži označava da se baterija isporučena s ovim proizvodom ne smije tretirati kao kućni otpad. Pravilnim odlaganjem ovih baterija, pomažete u sprečavanju mogućih štetnih posljedica za okoliš i ljudsko zdravlje, do kojih može doći uslijed nepravilnog odlaganja baterija. Recikliranjem materijala pomaže se u očuvanju prirodnih izvora.

U slučaju proizvoda koji zbog sigurnosnih razloga, performansi ili zadržavanja cjelovitosti napajanja zahtijevaju trajnu povezanost s unutarnjom baterijom, takvu bateriju trebaju mijenjati samo osposobljeni serviseri. Kako bi osigurali pravilno zbrinjavanje baterije, predajte dotrajali proizvod na sabirno mjesto za recikliranje električne i elektroničke opreme.

Za sve ostale baterije, pogledajte odjeljak o sigurnom uklanjanju baterija iz uređaja. Predajte bateriju na sabirno mjesto za recikliranje otpadnih baterija.

Za dodatne informacije o recikliranju ovog proizvoda ili baterije, obratite se lokalnom uredu, komunalnoj službi ili trgovini u kojoj ste kupili proizvod.

Napomena o litijevoj bateriji

Nemojte izlagati bateriju povišenoj temperaturi, kao što je izravno sunce, vatra i sl.

Simbol-riječ *Bluetooth* i logotipi su u vlasništvu tvrtke Bluetooth SIG, Inc. i svaka njihova uporaba od strane tvrtke Sony je pod licencom. Ostale robne marke i zaštićeni nazivi nalaze se u vlasništvu odgovarajućih vlasnika.

ZAPPIN je zaštićeni znak tvrtke Sony Corporation.



Windows Media i Windows logotip su zaštićeni znakovi ili registrirani zaštićeni znakovi tvrtke Microsoft Corporation u

SAD-u i/ili ostalim zemljama.

iPod je zaštićeni znak tvrtke Apple Inc., registrirane u SAD-u i ostalim zemljama.

iPhone je zaštićeni znak tvrtke Apple Inc.

MPEG Layer-3 tehnologija kodiranja zvuka i patenti su pod licencom tvrtke Fraunhofer IIS and Thomson.

Ovaj proizvod je zaštićen određenim pravima intelektualnog vlasništva tvrtke Microsoft Corporation. Uporaba ili distribucija takve tehnologije izvan ovog proizvoda je zabranjena bez dopuštenja tvrtke Microsoft ili njezine ovlaštene podružnice.

Dobavljači sadržaja upotrebljavaju tehnologiju zaštite autorskih prava za Windows Media u ovom uređaju ("WM-DRM") za zaštitu cjelovitosti svojih sadržaja ("Zaštićeni sadržaji") kako ne bi došlo do otuđenja njihovog intelektualnog vlasništva, uključujući copyright.

Ovaj uređaj upotrebljava WM-DRM softver za reprodukciju zaštićenih sadržaja ("WM-DRM softver"). Ako je sigurnost WM-DRM softvera unutar ovog uređaja ugrožena, vlasnici Zaštićenih sadržaja ("Secure Content vlasnici") mogu zatražiti da Microsoft povuče pravo WM-DRM softvera za nabavljanje novih licenci za kopiranje, prikazivanje i/ili reproduciranje Zaštićenog sadržaja. Opoziv ne mijenja sposobnost WM-DRM softvera za reprodukciju nezaštićenih sadržaja. Popis opozvanih WM-DRM softvera se učitava na uređaj svaki put kad preuzmete licencu za zaštićeni sadržaj s interneta ili računala. Microsoft može, u skladu s takvom licencom, također preuzeti popise opozvanih sadržaja na vaš uređaj u ime vlasnika zaštićenog sadržaja.

Upozorenje pri ugradnji u automobile kod kojih brava za paljenje nema ACC položaj na kontaktu

Podesite funkciju Auto Off (str. 22). Uređaj će se automatski potpuno isključiti u podešeno vrijeme nakon prebacivanja u pripravno stanje, što sprečava trošenje akumulatora. Ako ne podesite funkciju Auto Off, nakon gašenja motora automobila svakako pritisnite i zadržite **OFF** na uređaju dok se ne isključi pokazivač.

Početak

Diskovi koji se mogu reproducirati.....	6
Napomene o Bluetooth funkciji.....	6
Resetiranje uređaja.....	6
Isključenje DEMO prikaza.....	7
Priprema daljinskog upravljača.....	7
Podešavanje sata.....	7
Odvajanje prednje ploče.....	7
Postavljanje prednje ploče.....	7

Položaj kontrola i osnovne funkcije

Glavni uređaj.....	8
Daljinski upravljač RM-X304.....	10
Pretraživanje zapisa.....	11
Pretraživanje zapisa po imenu	
— Quick-BrowZer.....	11
Pretraživanje zapisa slušanjem odlomaka	
zapisa — ZAPPIN™.....	12

Radio

Pohrana i prijem postaja.....	12
Automatska pohrana — BTM.....	12
Ručna pohrana postaja.....	12
Prijem pohranjenih postaja.....	12
Automatsko ugađanje.....	12
RDS.....	13
Pregled.....	13
Podešavanje AF i TA.....	13
Odabir vrste programa PTY.....	14
Podešavanje točnog vremena (CT).....	14

CD

Prikazane stavke.....	14
Ponavljanje reprodukcije i reprodukcija	
slučajnim slijedom.....	14

USB uređaji

Reprodukcija USB uređaja.....	15
Prikazane stavke.....	15
Ponavljanje reprodukcije i reprodukcija	
slučajnim slijedom.....	15

iPod

Reprodukcija iPod uređaja.....	16
Prikazane stavke.....	16
Podešavanje moda reprodukcije.....	17

Ponavljanje reprodukcije i reprodukcija	
slučajnim slijedom.....	17
Izravno upravljanje iPod uređajem	
— Passenger control.....	17

Bluetooth (handsfree pozivanje i streaming glazbe)

Bluetooth funkcije.....	18
Uparivanje.....	18
O Bluetooth ikonama.....	18
Spajanje.....	19
Uključivanje Bluetooth signala na ovom	
uređaju.....	19
Spajanje mobilnog telefona.....	19
Spajanje audio uređaja.....	19
Handsfree pozivanje.....	19
Javljanje na pozive.....	19
Pozivanje.....	20
Prebacivanje poziva.....	20
Aktiviranje glasovnog biranja.....	20
Streaming glazbe.....	20
Slušanje glazbe iz audio uređaja.....	20
Rukovanje audio uređajem preko ovog	
uređaja.....	21
Brisanje registracije svih uparenih uređaja.....	21

Ostale funkcije

Mijenjanje zvučnih postavki.....	21
Podešavanje zvučnih značajki.....	21
Podešavanje krivulje ekvilizatora — EQ3.....	22
Podešavanje opcija — SET.....	22
Uporaba dodatne opreme.....	23
Dodatna audio oprema.....	23
CD izmjenjivač.....	23
Zakretni upravljač RM-X4S.....	24
Vanjski mikrofoni XA-MC10.....	24

Dodatne informacije

Mjere opreza.....	25
Napomene o diskovima.....	25
Slijed reprodukcije MP3/WMA/AAC	
datoteka.....	25
O iPod uređaju.....	25
O Bluetooth funkciji.....	26
Održavanje.....	26
Vađenje uređaja.....	27
Tehnički podaci.....	28
U slučaju problema.....	29
Prikaz/poruke grešaka.....	31

Internetska stranica za podršku

Za sva pitanja i najnovije informacije o podršci za ovaj uređaj posjetite sljedeću internetsku stranicu:

<http://support.sony-europe.com/>



Tamo ćete pronaći informacije o:

- Modelima i proizvođačima kompatibilnih digitalnih audio uređaja
- Podržanim MP3/WMA/AAC datotekama
- Modelima i proizvođačima kompatibilnih mobilnih telefona i odgovore na česta pitanja o Bluetooth funkciji

Početak

Diskovi koji se mogu reproducirati

Ovaj uređaj može reproducirati CD-DA diskove (koji sadrže i CD TEXT) i CD-R/CD-RW diskove (MP3/WMA/AAC datoteke (str. 25)).

Vrsta diska	Oznaka na disku
CD-DA	
MP3 WMA AAC	

Napomene o Bluetooth funkciji

Oprez

NI U KOM SLUČAJU TVRTKA SONY NEĆE SE SMATRATI ODGOVORNOM ZA BILO KAKVE USPUTNE, NEIZRAVNE ILI POSLJEDIČNE ŠTETE ILI DRUGE GUBITKE, KOJI UKLJUČUJU, BEZ ISKLJUČIVOG OGRANIČAVANJA, GUBITAK PROFITA, GUBITAK POSLA, GUBITAK PODATAKA, GUBITAK MOGUĆNOSTI UPORABE PROIZVODA ILI BILO KOJEG DRUGOG POVEZANOG UREĐAJA, PREKID RADA I GUBITAK VREMENA KORISNIKA NASTALI ZBOG UPORABE ILI UPORABOM OVOG PROIZVODA, BILO HARDVERA I/ILI SOFTVERA.

VAŽNA NAPOMENA!

Sigurna i učinkovita uporaba

Promjene ili preinake na ovom uređaju koje nije izravno odobrila tvrtka Sony, korisniku mogu uzrokovati gubitak prava na uporabu ovog uređaja. Molimo provjerite izuzetke pri uporabi Bluetooth uređaja prije njegove uporabe nastale zbog nacionalnih zahtjeva ili ograničenja.

Vožnja

Provjerite zakona i regulative o uporabi mobilnih telefona i handsfree opreme u području kroz koje vozite. Uvijek posvetite punu pažnju vožnji te zaustavite i parkirajte vozilo prije pozivanja ili javljanja na poziv ako to zahtijevaju uvjeti vožnje.

Spajanje s drugim uređajima

Kod spajanja s bilo kojim drugim uređajem, molimo pročitajte njegove upute za uporabu za detaljne sigurnosne napomene.

Izlaganje radijskoj frekvenciji

RF signali mogu utjecati na rad nepravilno instaliranih ili nedovoljno oklopljenih elektronskih sustava vozila, kao što je sustav elektronskog ubrizgavanja goriva, elektronski ABS sustav kočnica, elektronski sustav kontrole brzine ili sustav zračnih jastuka. Za instaliranje ili servis ovog uređaja, molimo obratite se proizvođaču vozila ili njegovom zastupniku. Nepravilna ugradnja ili servisiranje mogu biti opasni te mogu poništiti jamstvo koje se odnosi na uređaj. Posavjetujte se s proizvođačem svog vozila kako biste se uvjerili da uporaba mobilnog telefona u vozilu neće utjecati na elektronski sustav. Redovito provjeravajte jesu li svi bežični uređaji u vašem vozilu pravilno ugrađeni i rade li pravilno.

Pozivi u nuždi

Ovaj Bluetooth handsfree uređaj i elektronski uređaji spojeni na handsfree, za svoj rad upotrebljavaju radijske signale, mobilnu telefonsku mrežu i fiksnu telefonsku mrežu, kao i funkcije koje programira korisnik te zato ne mogu jamčiti pozivanje u svim uvjetima.

Zbog toga, nemojte se isključivo pouzdati na bilo koji elektronski uređaj za nužnu komunikaciju (kao što je kod medicinskih hitnih slučajeva).

Imajte na umu da, za pozivanje i primanje poziva, handsfree i elektronski uređaji spojeni na handsfree, moraju biti uključeni i nalaziti se unutar područja s dovoljno snažnim signalom mreže.

Pozivi u nuždi možda neće biti mogući s mobilnih telefona ili ako se upotrebljavaju određene mrežne usluge i/ili značajke telefona.

Raspitajte se kod svog pružatelja usluge.

Resetiranje uređaja

Prije prve uporabe uređaja, ili nakon mijenjanja akumulatora ili promjene načina povezivanja, potrebno je resetirati uređaj.

Odvijete prednju ploču (str. 7) i pritisnite tipku RESET (str. 8) šiljatim predmetom, primjerice, kemijskom olovkom.

Napomena

Pritiskom na tipku RESET obrisat će se podešenja sata i neki pohranjeni sadržaji.

Isključenje DEMO prikaza

Možete isključiti demonstracijski prikaz koji se pojavljuje prilikom isključenja uređaja.

- 1 Pritisnite i zadržite tipku za odabir.**
Pojavi se izbornik za podešavanje.
- 2 Pritisnite tipku za odabir više puta, sve dok se ne pojavi "DEMO".**
- 3 Zakrenite regulator za odabir "DEMO-OFF".**
- 4 Pritisnite i zadržite tipku za odabir.**
Podešenje je dovršeno i pokazivač se vraća na normalan mod reprodukcije/prijema.

Priprema daljinskog upravljača

Uklonite izolacijsku foliju.

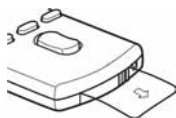

Savjet

Za informacije o zamjeni baterije, pogledajte str. 26.

Podešavanje sata

Sat upotrebljava 24-satni sustav prikaza vremena.

- 1 Pritisnite i zadržite tipku za odabir.**
Pojavi se izbornik za podešavanje.
- 2 Pritisnite tipku za odabir više puta, sve dok se ne pojavi "CLOCK-ADJ".**
- 3 Pritisnite (SEEK) +.**
Znamenke sata trepere.
- 4 Zakrenite regulator za podešavanje sata i minuta.**
Za pomicanje indikatora znamenaka, pritisnite (SEEK) +/-.
- 5 Nakon podešavanja minuta, pritisnite tipku za odabir.**
Podešenje je dovršeno i sat se aktivira.

Za prikaz sata, pritisnite (DSPL). Ponovno pritisnite (DSPL) za povratak na prethodni prikaz.

Savjet

Sat možete podesiti automatski pomoću RDS značajke (str. 14).

Odvajanje prednje ploče

Možete odvojiti prednju ploču ovog uređaja, kako biste spriječili krađu.

Alarm

Ako zakrenete ključ u položaj OFF bez skidanja prednje ploče, alarm će se oglasiti na nekoliko sekundi. Alarm će se oglasiti samo ako koristite ugrađeno pojačalo.

- 1 Pritisnite (OFF).**
Uređaj se isključuje.
- 2 Pritisnite , zatim izvucite ploču.**

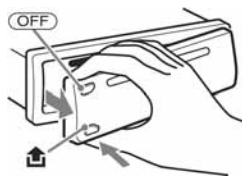

Napomene

- Nemojte ispuštati niti jako pritiskati prednju ploču ili pokazivač.
- Prednju ploču nemojte izlagati toplini/visokim temperaturama niti vlazi. Izbjegavajte ostavljanje ploče u parkiranoj automobilu ili na prednjoj/stražnjoj ploči.
- Ne odspajajte prednju ploču tijekom reprodukcije USB uređaja jer može doći do oštećenja USB podataka.

Postavljanje prednje ploče

Pričvrstite dio (A) prednje ploče na dio (B) uređaja, kako je prikazano slikom, i utisnite lijevu stranu dok se ne uglati te se začuje "klik".

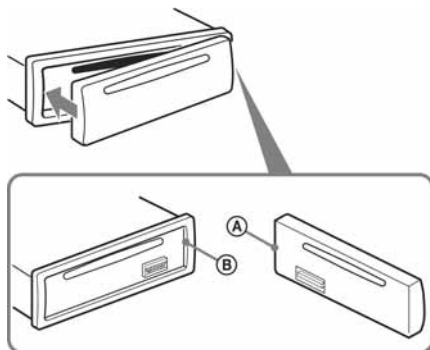

Napomena

Ne stavljajte ništa na unutarnju površinu prednje ploče.

Položaj kontrola i osnovne funkcije

Glavni uređaj

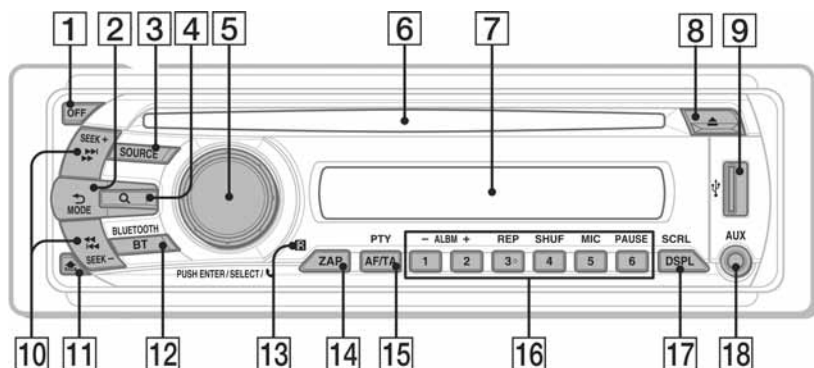

Bez prednje ploče

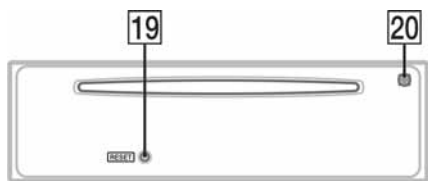

Ovaj odjeljak sadrži upute o položaju kontrola i osnovnim funkcijama. Za detalje, pogledajte navedene stranice.

Odgovarajuće tipke na daljinskom upravljaču upravljaju istim funkcijama kao i tipke na uređaju.

1 Tipka OFF

Za isključenje; zaustavljanje reprodukcije.

2 Tipka ↶ (BACK)/MODE str. 11, 12, 16, 17

Pritisnite za: Povratak na prethodni prikaz/ odabir valnog područja (FM/MW/LW)*¹/odabir načina reprodukcije za iPod.

Pritisnite i zadržite za: Uključenje/isključenje moda Passenger control.

3 Tipka SOURCE

Za uključenje; promjenu izvora (Radio/CD/USB/AUX/Bluetooth audio/Bluetooth telefon)*¹.

4 Tipka Q (BROWSE) str. 11 Za prijelaz u Quick-BrowZer mod.

5 Regulator/tipka za odabir/tipka ☎ (handsfree)

Za podešavanje glasnoće/odabir kategorije pretraživanja (zakrenite); odabir opcije za podešavanje (pritisnite i zakrenite); javljanje/prekid poziva (pritisnite).

6 Uložnica diska

Uložite disk (stranu s naljepnicom okrenite prema gore), reprodukcija počinje.

7 Pokazivač

8 Tipka ▲ (izbacivanje)

Za izbacivanje diska.

- 9** **USB priključnica** str. 15
 Za spajanje USB uređaja.
- 10** **Tipke SEEK +/-**
CD/USB:
 Za preskakanje zapisa (pritisnite); preskakanje više zapisa (pritisnite, zatim pritisnite ponovno unutar 1 sekunde i zadržite); pretraživanje zapisa unatrag/unaprijed (pritisnite i zadržite).
Radio:
 Za automatsko ugađanje postaja (pritisnite); ručno ugađanje postaja (pritisnite i zadržite).
Bluetooth audio uređaj*2:
 Za preskakanje zapisa (pritisnite).
- 11** **Tipka  (otpuštanje prednje ploče)** str. 7
- 12** **Tipka BT (BLUETOOTH)** str. 18
 Za uključivanje/isključivanje Bluetooth signala, uparivanje.
- 13** **Senzor daljinskog upravljača**
- 14** **Tipka ZAP** str. 12
 Za uključenje ZAPPIN™ moda.
- 15** **Tipka AF (Alternative Frequencies)/ TA (Traffic Announcement)/ PTY (Program Type)** str. 13, 14
 Za odabir AF i TA (pritisnite) ili odabir PTY (pritisnite i zadržite) u RDS sustavu.
- 16** **Brojčane tipke**
CD/USB:
 ①/②: **ALBM -/+** (tijekom MP3/WMA/AAC reprodukcije)
 Za preskakanje albuma (pritisnite); preskakanje nekoliko albuma (pritisnite i zadržite).
 ③: **REP** str. 14, 15, 17
 ④: **SHUF** str. 14, 15, 17
 ⑥: **PAUSE**
 Za pauzu reprodukcije. Za uključenje, pritisnite ponovno.
Radio:
 Za prijem pohranjenih postaja (pritisnite); pohranu postaja (pritisnite i zadržite).
Bluetooth audio uređaj*2:
 ⑥: **PAUSE**
 Za pauzu reprodukcije. Za uključenje, pritisnite ponovno.
Bluetooth telefon:
 ⑤: **MIC** str. 19
- 17** **Tipka DSPL (pokazivač)/SCRL (pomicanje)** str. 13, 14, 15, 16, 17
 Za promjenu prikazanih stavki (pritisnite); pomicanje prikazane stavke (pritisnite i zadržite).
- 18** **AUX ulazna priključnica** str. 23
 Za spajanje prijenosnog audio uređaja.
- 19** **Tipka RESET** str. 6
- 20** **Mikrofon** str. 19
Napomena
 Nemojte pokrivati mikrofon jer handsfree funkcija možda neće raditi pravilno.
- *1 Ako je spojen CD izmjenjivač; kad pritisnete **(SOURCE)**, na pokazivaču se prikaže "CD" i broj diska. Nadalje, ako pritisnete **(MENU)** možete promijeniti izmjenjivač.
- *2 Kad je spojen Bluetooth audio uređaj (podržava AVRCP Bluetooth tehnologiju). Ovisno o uređaju, određene funkcije možda neće biti dostupne.
- Napomene**
- Kod vađenja/umetanja diska, odspojite eventualno spojeni USB uređaj kako biste spriječili oštećivanje diska.
 - Ako su uređaj i pokazivač isključeni, uređajem se ne može upravljati pomoću daljinskog upravljača osim ako je pritisnuto **(SOURCE)** na uređaju, ili umetnete disk kako bi se uređaj uključio.

Daljinski upravljač RM-X304

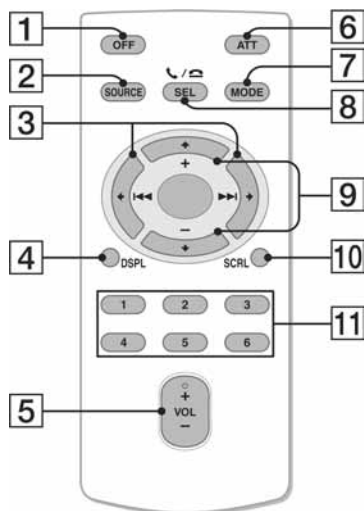

Neke od sljedećih tipaka na daljinskom upravljaču imaju različite funkcije ili izgled od onih na uređaju. Prije uporabe, uklonite izolacijsku foliju (str. 7).

- 1 Tipka OFF**
Za isključenje; zaustavljanje reprodukcije.
- 2 Tipka SOURCE**
Za uključenje; promjenu izvora (Radio/CD/USB/AUX/Bluetooth audio/Bluetooth telefon).
- 3 Tipke ◀ (◀◀)/▶ (▶▶)**
Za upravljanje radijem/CD/USB/Bluetooth reprodukcijom, isto kao i tipke (SEEK) -/+ na uređaju. Podešavanje, zvuk i sl. mogu se podešavati tipkama ◀ ▶.
- 4 Tipka DSPL (prikaz)**
Za promjenu prikazanih stavki.
- 5 Tipka VOL (glasnoća) +/-**
Za podešavanje glasnoće.
- 6 Tipka ATT (stišavanje)**
Za isključenje zvuka. Za uključenje, pritisnite ponovno.

- 7 Tipka MODE**
Pritisnite za: Odabir valnog područja (FM/MW/LW)/odabir načina reprodukcije za iPod uređaj.
Pritisnite i zadržite za: Uključenje/isključenje moda Passenger control.
- 8 Tipka SEL (odabir)/☎/☎ (handsfree)**
Ima istu funkciju kao i tipka za odabir na uređaju.
- 9 Tipke ↑ (+)/↓ (-)**
Za upravljanje CD/USB reprodukcijom, isto kao i tipke ①/② (ALBM -/+) na uređaju. Podešavanje, zvuk i sl. mogu se podešavati tipkama ↑ ↓.
- 10 Tipka SCRL (pomicanje)**
Za pomicanje prikazane stavke.
- 11 Brojčane tipke**
Za prijem pohranjenih postaja (pritisnite); pohranu postaja (pritisnite i zadržite).

Pretraživanje zapisa

Pretraživanje zapisa po imenu – Quick-BrowZer

Možete jednostavno pretraživati zapise na CD disku ili USB uređaju, prema kategorijama.

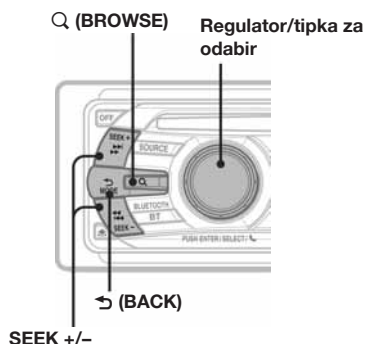

1 Pritisnite Q (BROWSE).

Uređaj prelazi u Quick-BrowZer mod te se pojaví popis kategorija za pretraživanje.

2 Zakrenite regulator za odabir željene kategorije pretraživanja, zatim pritisnite za potvrdu.

3 Ponovite korak 2 dok ne odaberete željeni zapis.

Pokreće se reprodukcija.

Za povratak na prethodni prikaz

Pritisnite ↶ (BACK).

Za izlaz iz Quick-BrowZer moda

Pritisnite Q (BROWSE).

Napomena

Kod prelaska u Quick-BrowZer mod, isključuju se funkcije ponavljanja i reprodukcije slučajnim redoslijedom.

Pretraživanje preskakanjem opcija – Jump mod

Kad se unutar kategorije nalazi velik broj opcija, možete brzo potražiti željenu opciju.

- 1 Pritisnite (SEEK) + u Quick-BrowZer modu. Pojavi se sljedeći prikaz.

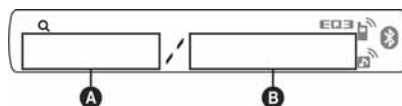

- A Broj trenutne stavke
- B Ukupan broj opcija na tekućoj razini

Zatim se pojavi naziv opcije.

- 2 Zakrenite regulator za odabir željene opcije, ili opcije koja je blizu željene. Pretraživanje preskače po 10% od ukupnog broja opcija.
- 3 Pritisnite tipku za odabir. Pokazivač se vraća u Quick-BrowZer mod i prikazuje se odabrana stavka.
- 4 Zakrenite regulator za odabir željene opcije i zatim ga pritisnite. Reprodukcijska počinje ukoliko je odabrana stavka zapis.

Za izlaz iz Jump moda

Pritisnite ↶ (BACK) ili (SEEK) –.

Pretraživanje zapisa slušanjem odlomaka zapisa – ZAPPIN™

Reprodukcijom kratkih odlomaka zapisa na CD disku ili USB uređaju u nizu, možete tražiti zapis kojeg želite slušati.

ZAPPIN mod je prikladan za traženje zapisa tijekom reprodukcije slučajnim slijedom ili ponavljanja reprodukcije slučajnim slijedom.

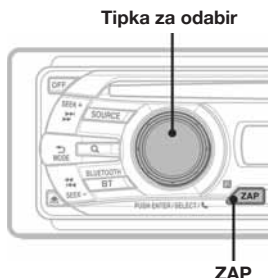

- 1 Pritisnite **ZAP** tijekom reprodukcije. Nakon što se na pokazivaču pojavi "ZAPPIN", reprodukcija počinje od odlomka sljedećeg zapisa. Odlomak se reproducira u podešenom vremenu, zatim se začuje "klik" i počinje sljedeći odlomak.

Zapis

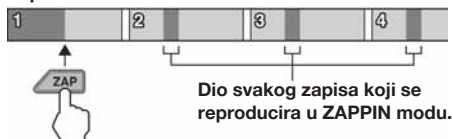

- 2 Pritisnite tipku za odabir ili **ZAP** za vrijeme reprodukcije zapisa kojeg želite slušati. Zapis kojeg ste odabrali reproducira se od početka u modu normalne reprodukcije. Za ponovno pretraživanje zapisa u ZAPPIN modu, ponovite korake 1 i 2.

Savjeti

- Možete odabrati trajanje reprodukcije, između oko 6 sekundi/9 sekundi/30 sekundi (str. 22). Ne možete odabrati odlomak zapisa za reprodukciju.
- Pritisnite **SEEK** +/- ili **1/2** (ALBM +/-) u ZAPPIN modu za preskakanje zapisa ili albuma.

Radio

Pohrana i prijem postaja

Oprez

Kod ugađanja za vrijeme vožnje, koristite Best Tuning Memory (BTM) kako biste spriječili eventualne prometne nezgode.

Automatska pohrana – BTM

- 1 Pritisnite **SOURCE** više puta dok se ne pojavi "TUNER". Za promjenu valnog područja, pritisnite **MODE** više puta. Možete odabrati FM1, FM2, FM3, MW ili LW.
- 2 Pritisnite i zadržite tipku za odabir. Pojavi se izbornik za podešavanje.
- 3 Pritisnite tipku za odabir više puta, sve dok se ne pojavi "BTM".
- 4 Pritisnite **SEEK** +. Uređaj pohranjuje postaje slijedom njihovih frekvencija. Kad je postaja pohranjena, začuje se zvučni signal.

Ručna pohrana postaja

- 1 Dok slušate postaju koju želite pohraniti, pritisnite i zadržite broječnu tipku (od **1** do **6**) sve dok se ne pojavi "MEM".

Napomena

Pokušate li pohraniti drugu postaju pod istom broječnom tipkom, prethodno pohranjena postaja se briše.

Savjet

Kad pohranite RDS postaju, pohranit ćete i postavke AF/TA (str. 13).

Prijem pohranjenih postaja

- 1 Odaberite valno područje, zatim pritisnite broječnu tipku (od **1** do **6**).

Automatsko ugađanje

- 1 Odaberite valno područje, zatim pritisnite **SEEK** +/- za pretraživanje postaja. Pretraživanje se zaustavlja kad uređaj ugodi postaju. Ponovite ovaj postupak sve dok ne ugodite željenu postaju.

Savjet

Znate li frekvenciju postaje, pritisnite i zadržite **SEEK** +/- za traženje približne frekvencije, zatim pritisnite **SEEK** +/- više puta za precizno ugađanje željene frekvencije (ručno ugađanje).

Pregled

"Radio Data System" (RDS) je sustav emitiranja koji FM postajama omogućuje slanje dodatne digitalne informacije zajedno s radijskim signalom.

Prikazane stavke

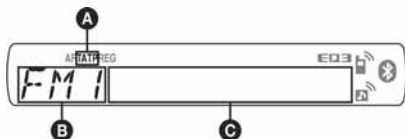

- A** TA/TP*1
- B** Valno područje, funkcija
- C** Frekvencija*2 (naziv postaje), programski broj, sat, RDS podaci

*1 "TA" treperi tijekom informacija o prometu. "TP" svijetli kad je ugođena takva postaja.

2 Tijekom prijema RDS postaje, lijevo od oznake frekvencije se prikazuje ""

Za promjenu prikazanih stavki **C**, pritisnite **(DSPL)**.

RDS usluge

RDS vam nudi i druge pogodnosti poput:

AF (alternativne frekvencije)

Odabir i ugađanje postaje najjačeg signala. Pomoću ove funkcije možete stalno slušati isti program tijekom dugotrajnih putovanja bez potrebe ručnog ugađanja iste postaje.

TA (prometne obavijesti)/TP (prometni program)

Pružta trenutne informacije o prometu u vidu obavijesti ili programa. U slučaju prijema bilo kakve prometne obavijesti/programa, trenutno odabran izvor se prekida.

PTY (vrste programa)

Prikazuje trenutno odabranu vrstu programa. Također traži odabranu vrstu programa.

CT (točno vrijeme)

Podaci o točnom vremenu dobiveni RDS prijemnom podešavaju sat.

Napomene

- Ovisno o zemlji/regiji, sve RDS funkcije možda neće biti dostupne.
- RDS funkcija neće raditi ispravno ako je signal slab ili postaja ne emitira RDS podatke.

Podešavanje AF i TA

- 1 Pritisnite **(AF/TA)** više puta dok se ne pojavi željeno podešenje.

Odaberite	Za
AF-ON	uključenje AF i isključenje TA.
TA-ON	uključenje TA i isključenje AF.
AF, TA-ON	uključenje AF i TA.
AF, TA-OFF	isključenje AF i TA.

Pohrana RDS postaja s funkcijama AF i TA

RDS postaje možete pohraniti tako da istovremeno pohranite i funkcije AF/TA. Ako koristite funkciju BTM, samo RDS postaje se pohranjuju s istim AF/TA podešenjima.

Kod ručnog pohranjivanja možete pohraniti RDS postaje i one koje to nisu s funkcijama AF/TA za svaku.

- 1 Podesite funkciju AF/TA, zatim pohranite postaju pomoću BTM ili ručno.

Prijem hitnih obavijesti

Ako je uključena funkcija AF ili TA, uređaj se automatski prebacuje na prijem hitnih prometnih obavijesti i prekida trenutno odabran izvor.

Savjet

Ako podesite glasnoću tijekom prometnih obavijesti, ta glasnoća će se pohraniti za buduće obavijesti, neovisno o normalnoj glasnoći.

Slušanje lokalnog programa – REG

Kad je AF funkcija uključena: tvornička podešenja ovog uređaja ograničavaju prijem na određeno područje, stoga nije moguć prijelaz na drugu lokalnu postaju s jačom frekvencijom.

Ako napustite područje prijema toga lokalnog programa, podesite opciju "REG-OFF" u izborniku tijekom FM prijema (str. 22).

Napomena

Ova funkcija ne radi u Velikoj Britaniji i nekim drugim područjima.

nastavak na sljedećoj stranici →

Odabir vrste programa PTY

- 1 Pritisnite i zadržite (AF/TA) (PTY) tijekom FM prijema.



Ako postaja odašilje PTY podatke, pojavljuje se oznaka trenutne vrste programa.

- 2 Pritisnite (AF/TA) (PTY) više puta dok se ne pojavi željena vrsta programa.
- 3 Pritisnite (SEEK) +/-.

Uređaj počinje tražiti postaju koja prenosi odabranu vrstu programa.

Vrste programa

NEWS (novosti), **AFFAIRS** (vijesti), **INFO** (informacije), **SPORT** (sport), **EDUCATE** (obrazovni program), **DRAMA** (dramski program), **CULTURE** (kultura), **SCIENCE** (znanost), **VARIED** (razno), **POP M** (popularna glazba), **ROCK M** (rock glazba), **EASY M** (lagana glazba), **LIGHT M** (lagana klasična glazba), **CLASSICS** (klasična glazba), **OTHER M** (druge vrste glazbe), **WEATHER** (vremenska prognoza), **FINANCE** (financije), **CHILDREN** (dječji program), **SOCIAL A** (društvene teme), **RELIGION** (vjerski program), **PHONE IN** (telefonska javljanja), **TRAVEL** (putovanja), **LEISURE** (dokolica), **JAZZ** (jazz glazba), **COUNTRY** (country glazba), **NATION M** (narodna glazba), **OLDIES** (evergrini), **FOLK M** (folklorna glazba), **DOCUMENT** (dokumentarni program)

Napomena

Ovu funkciju ne možete koristiti u nekim zemljama u kojima PTY (vrsta programa) podaci nisu dostupni.

Podešavanje točnog vremena (CT)

- 1 Podesite "CT-ON" u izborniku (str. 22).

Napomene

- Funkcija CT možda neće raditi, čak i kod prijema RDS postaje.
- Između vremena podešenog funkcijom CT i stvarnog vremena će možda biti razlike.

CD

Prikazane stavke

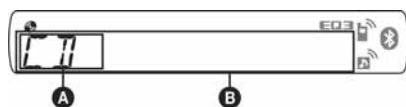

- A Izvor
- B Naslov zapisa*1, naziv diska/izvođača*1, naziv izvođača*1, broj albuma*2, naslov albuma*1, broj zapisa/proteklo vrijeme reprodukcije, sat

*1 Prikazuju se CD TEXT informacije, MP3/WMA/AAC.

*2 Broj albuma se prikazuje samo kad se promjeni album.

Za promjenu prikazanih stavki B, pritisnite (D SPL).

Savjet

Prikazane stavke mogu se razlikovati ovisno o vrsti diska, formatu snimanja i postavkama.

Ponavljanje reprodukcije i reprodukcija slučajnim slijedom

- 1 Tijekom reprodukcije, pritisnite (3) (REP) ili (4) (SHUF) više puta dok se ne pojavi željeno podešenje.

Odaberite	Za
↶ TRACK	ponavljanje reprodukcije zapisa.
↶ ALBUM*	ponavljanje reprodukcije albuma.
SHUF ALBUM*	reprodukciju albuma slučajnim slijedom.
SHUF DISC	reprodukciju diska slučajnim slijedom.

* Kad se reproducira MP3/WMA/AAC.

Za povratak na mod normalne reprodukcije, odaberite "↶ OFF" ili "SHUF OFF".

USB uređaji

Za detalje o podržanim USB uređajima, posjetite internetsku stranicu za korisničku podršku.

Internetska stranica za podršku

<http://support.sony-europe.com/>

- Mogu se koristiti USB uređaji vrste MSC (Mass Storage Class) i MTP (Media Transfer Protocol) koji podržavaju USB standard.
- Odgovarajući codec je MP3 (.mp3), WMA (.wma) i AAC (.m4a).
- Preporučena je izrada sigurnosnih kopija sadržaja USB uređaja.

Napomene

Spojite USB uređaj nakon pokretanja motora. Ovisno o USB uređaju, može doći do nepravilnosti u radu ili oštećenja ukoliko se spoji prije pokretanja motora.

Reprodukcija USB uređaja

1 Spojite USB uređaj na USB priključnicu.

Ako za spajanje koristite kabel, upotrijebite onaj koji je isporučen uz USB uređaj.

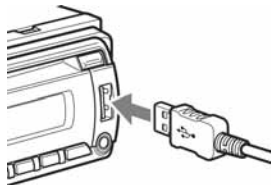

Pokreće se reprodukcija.

Ako je USB uređaj već spojen, za pokretanje reprodukcije pritisnite **(SOURCE)** više puta dok se ne prikaže "USB".

Pritisnite **(OFF)** za zaustavljanje reprodukcije.

Uklanjanje USB uređaja

1 Zaustavite reprodukciju na USB uređaju.

2 Uklonite USB uređaj.

Ako uklonite USB uređaj tijekom reprodukcije, može doći do oštećenja podataka na USB uređaju.

Napomene

- Ne koristite USB uređaje koji su toliko veliki ili teški da mogu pasti uslijed vibracija ili uzrokovati labavljenje spoja.
- Ne odspajajte prednju ploču tijekom reprodukcije USB uređaja jer može doći do oštećenja USB podataka.
- Ovaj uređaj ne prepoznaje USB uređaje spojene putem USB huba.

Prikazane stavke

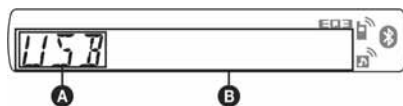

A Izvor

B Naziv zapisa, naziv izvođača, broj albuma*, naziv albuma, broj zapisa/proteklo vrijeme reprodukcije, sat

* Broj albuma se prikazuje samo kad se promjeni album.

Za promjenu prikazanih stavki **B**, pritisnite **(DSP)**.

Napomene

- Prikazane stavke mogu se razlikovati ovisno o USB uređaju, formatu snimanja i postavkama. Za dodatne informacije, posjetite stranicu za korisničku podršku.
- Najveći broj podataka koji se mogu prikazati.
 - mapa (albuma): 128
 - datoteka (zapisa) po mapi: 500
- Ne ostavljajte USB uređaj u parkiranom automobilu, jer može doći do nepravilnosti u radu.
- Možda će trebati neko vrijeme da se pokrene reprodukcija, ovisno o količini snimljenih podataka.
- DRM (Digital Rights Management) datoteke se možda neće moći reproducirati.
- Tijekom reprodukcije ili zbog pretraživanja unaprijed/unatrag VBR (varijabilna brzina bit-a) MP3/WMA/AAC datoteke, proteklo vrijeme reprodukcije možda neće biti ispravno prikazano.
- Reprodukcija sljedećih MP3/WMA/AAC datoteka nije podržana.
 - lossless kompresija
 - datoteke koje su zaštićene od kopiranja

Ponavljanje reprodukcije i reprodukcija slučajnim slijedom

1 Tijekom reprodukcije, pritisnite **(3)** **(REP)** ili **(4)** **(SHUF)** više puta dok se ne pojavi željeno podešenje.

Odaberite	Za
TRACK	ponavljanje reprodukcije zapisa.
ALBUM	ponavljanje reprodukcije albuma.
SHUF ALBUM	reprodukciju albuma slučajnim slijedom.
SHUF DEVICE	reprodukciju svih zapisa na uređaju slučajnim slijedom.

Nakon 3 sekunde, podešenje je dovršeno.

Za povratak na mod normalne reprodukcije, odaberite **(OFF)** ili **"SHUF OFF"**.

iPod

Za detalje o kompatibilnosti vašeg iPod uređaja, pogledajte "O iPod uređaju" na str. 25 ili posjetite internetsku stranicu za korisničku podršku. U ovim Uputama za uporabu, "iPod" se koristi kao općeniti naziv za iPod funkcije na iPod i iPhone uređaju, osim ako nije drugačije navedeno u tekstu ili na slikama.

Internetska stranica za podršku
<http://support.sony-europe.com/>

Reprodukcija iPod uređaja

Prije spajanja iPod uređaja, stišajte glasnoću.

1 Spojite iPod na USB priključnicu pomoću Dock-USB kabela.

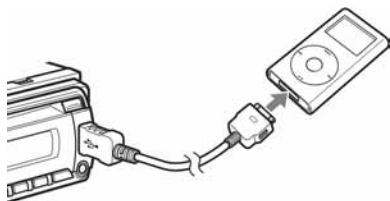

iPod se automatski uključuje i na iPod zaslonu se pojavi sljedeći prikaz.*



Savjet

Za spajanje dock priključnice, preporučamo uporabu RC-100IP USB kabela (nije isporučen).

Zapisi na iPod uređaju automatski se reproduciraju, od mjesta na kojem ste zaustavili reprodukciju. Ako je iPod već spojen, za pokretanje reprodukcije pritisnite **(SOURCE)** više puta dok se ne prikaže "USB". (Kad je prepoznat iPod uređaj, na pokazivaču se prikaže "IPD".)

* Ako je iPod posljednji put bio reproduciran uporabom funkcije Passenger control, taj se prikaz neće pojaviti.

2 Pritisnite **(MODE)** za odabir načina reprodukcije.

Način reprodukcije mijenja se na sljedeći način:
RESUMING → **ALBUM** → **TRACK** → **PODCAST*** → **GENRE** → **PLAYLIST** → **ARTIST**

* Možda se neće prikazati, ovisno o podešenju iPod-a.

3 Podesite glasnoću.

Pritisnite **(OFF)** za zaustavljanje reprodukcije.

Odspajanje iPod uređaja

1 Zaustavite reprodukciju iPod uređaja.

2 Odspojite iPod.

Oprez kod uporabe iPhone uređaja

Kad spojite iPhone putem USB kabela, glasnoću telefona kontrolira sâm iPhone. Kako biste spriječili iznenadan glasan zvuk nakon poziva, ne pojačavajte glasnoću na uređaju tijekom telefonskog poziva.

Napomene

- Ne odspajajte prednju ploču tijekom reprodukcije iPod uređaja jer može doći do oštećenja podataka.
- Ovaj uređaj ne prepoznaje iPod uređaje spojene putem USB hub-a.

Savjeti

- Kad je ključ okrenut u položaj ACC i uređaj je uključen, baterija iPod uređaja se puni.
- Ako odspojite iPod tijekom reprodukcije, na pokazivaču uređaja se prikaže "NO DEV".

Mod nastavljanja reprodukcije

Kad je iPod spojen putem dock priključnice, način reprodukcije ovog uređaja mijenja se u mod nastavljanja reprodukcije i reprodukcija počinje u modu koji je podešen na iPod uređaju.

U modu nastavljanja reprodukcije, sljedeće tipke nemaju funkciju.

- **(3)** (REP)
- **(4)** (SHUF)

Prikazane stavke

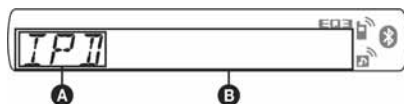

A Indikator izvora (iPod)

B Naziv zapisa, ime izvođača, naziv albuma, broj zapisa/proteklo vrijeme reprodukcije, sat

Za promjenu prikazanih stavki **B**, pritisnite **(DISPL)**.

Savjet

Kad se promijeni album/podcast/žanr/izvođač/reprodukcijnska lista, nakratko se pojavi njihov broj.

Napomena

Neka slova pohranjena na iPod uređaju možda neće biti prikazana ispravno.

Podešavanje moda reprodukcije

- 1 Tijekom reprodukcije, pritisnite (MODE).**
Način reprodukcije mijenja se na sljedeći način:
**ALBUM → TRACK → PODCAST* →
GENRE → PLAYLIST → ARTIST**

* Možda se neće prikazati, ovisno o podešenju iPod-a.

Preskakanje albuma, podcastova, žanrova, reproduksijskih lista i izvođača

Za	Pritisnite
Preskakanje	①/② (ALBM -/+) [pritisnite jedanput za svaki]
Preskakanje nekoliko albuma	①/② (ALBM -/+) [zadržite do željenog mjesta]

Ponavljanje reprodukcije i reprodukcija slučajnim slijedom

- 1 Tijekom reprodukcije, pritisnite ③ (REP) ili ④ (SHUF) više puta dok se ne pojavi željeno podešenje.**

Odaberite	Za
⏮ TRACK	ponavljanje reprodukcije zapisa.
⏮ ALBUM	ponavljanje reprodukcije albuma.
⏮ PODCAST	ponavljanje reprodukcije podcast sadržaja.
⏮ ARTIST	ponavljanje reprodukcije odabranog izvođača.
⏮ PLAYLIST	ponavljanje reproduksijske liste.
⏮ GENRE	ponavljanje reprodukcije odabranog žanra.
SHUF ALBUM	reprodukciju albuma slučajnim slijedom.
SHUF PODCAST	reprodukciju podcast sadržaja slučajnim slijedom.
SHUF ARTIST	reprodukciju odabranog izvođača slučajnim slijedom.
SHUF PLAYLIST	reprodukciju reproduksijske liste slučajnim slijedom.
SHUF GENRE	reprodukciju odabranog žanra slučajnim slijedom.
SHUF DEVICE	reprodukciju svih zapisa na uređaju slučajnim slijedom.

Nakon 3 sekunde, podešenje je dovršeno.

Za povratak na mod normalne reprodukcije, odaberite "⏮ OFF" ili "SHUF OFF".

Izravno upravljanje iPod uređajem — Passenger control

Možete izravno upravljati iPod uređajem, koji je spojen putem dock priključnice.

- 1 Tijekom reprodukcije, pritisnite i zadržite (MODE).**

Prikaže se "MODE IPOD" i možete izravno upravljati iPod uređajem.

Za promjenu prikazanih stavki

Pritisnite (DSPL).

Prikazane stavke izmjenjuju se na sljedeći način:
Naziv zapisa → ime izvođača → naziv albuma
→ MODE IPOD → sat

Za isključenje funkcije Passenger control

Pritisnite i zadržite (MODE).

Prikazat će se "MODE AUDIO" i način reprodukcije se mijenja u "RESUMING".

Napomene

- Glasnoća se može podesiti samo na uređaju.
- Ako se ovaj mod isključi, isključi se i podešenje ponavljanja reprodukcije.

Bluetooth (handsfree pozivanje i streaming glazbe)

Bluetooth funkcije

Za uporabu Bluetooth funkcije, nužan je sljedeći postupak.

1 Uparivanje

Kod prvog spajanja Bluetooth uređaja, potrebna je uzajamna registracija. Postupak se naziva "uparivanje". Registriranje (uparivanje) je potrebno samo prvi put, jer će se ovaj uređaj i drugi uređaji automatski prepoznati sljedeći put. Možete upariti do 8 uređaja. (Ovisno o uređaju, možda će trebati unijeti zaporku za svako spajanje.)

2 Spajanje

Za uporabu uređaja nakon uparivanja, pokrenite spajanje. Ponekad uparivanje omogućuje automatsko spajanje.

3 Handsfree pozivanje/Streaming glazbe

Možete razgovarati bez uporabe ruku te slušati glazbu nakon spajanja.

Internetska stranica za podršku
<http://support.sony-europe.com/>

Uparivanje

Kao prvo, međusobno registrirajte ("uparite") Bluetooth uređaj (mobilni telefon i sl.) i ovaj uređaj. Možete upariti do 8 uređaja. Nakon uparivanja, postupak nije potrebno ponavljati.

1 Postavite Bluetooth uređaj unutar 1 m od ovog uređaja.

2 Pritisnite i zadržite dok treperi " " (približno 5 sekundi).

Uređaj prelazi u pripravno stanje uparivanja.



3 Aktivirajte traženje ovog uređaja na Bluetooth uređaju.

Na pokazivaču uređaja koji se spaja prikazuje se lista prepoznatih uređaja. Ovaj uređaj se prikazuje kao "XPLOD" na uređaju koji se spaja.

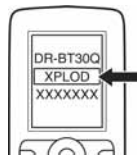

4 Ako se na pokazivaču uređaja pojavi zahtjev za unos zaporkke*, unesite "0000".





Ovaj uređaj i Bluetooth uređaj uzajamno memoriraju informacije i, nakon završetka uparivanja, uređaj je spreman za spajanje s drugim uređajem.



"  " treperi i zatim ostaje svijetliti nakon završetka uparivanja.

5 Aktivirajte spajanje ovog uređaja s Bluetooth uređajem.

"  " ili "  " se prikazuje nakon spajanja.



* Zaporka se može nazivati "passkey", "PIN kôd", "PIN broj", "lozinka" i sl., ovisno o uređaju.

Napomena

Prilavno stanje uparivanja se ne poništava dok se ne uspostavi spajanje.

0 Bluetooth ikonama

Na ovom uređaju se upotrebljavaju sljedeće ikone.

	svijetli: Bluetooth signal uključen treperi: Pripravno stanje uparivanja isključeno: Bluetooth signal isključen
	svijetli: Spajanje uspješno treperi: Spajanje isključeno: Nema spajanja
	svijetli: Spajanje uspješno treperi: Spajanje isključeno: Nema spajanja

Spajanje

Ako je već izvršeno uparivanje, postupak započnite odavde.

Uključivanje Bluetooth signala na ovom uređaju

Za uključivanje Bluetooth funkcije, uključite izlaz Bluetooth signala na ovom uređaju.

- 1 Pritisnite i zadržite **(BT)** dok ne zasvijetli **"📶"** (približno 3 sekunde). Bluetooth signal je uključen.



Spajanje mobilnog telefona

- 1 Provjerite je li Bluetooth signal uključen na ovom uređaju i mobilnom telefonu.
- 2 Spojite se na ovaj uređaj pomoću mobilnog telefona. **"📶"** se prikazuje nakon spajanja.



Spajanje zadnjeg spojenog mobilnog telefona s ovog uređaja

- 1 Provjerite je li Bluetooth signal uključen na ovom uređaju i mobilnom telefonu.
- 2 Pritisnite **(SOURCE)** više puta dok se ne pojavi **"BT PHONE"**.
- 3 Pritisnite **(📶)** (handsfree). **"📶"** treperi za vrijeme spajanja. Nakon spajanja, **"📶"** stalno svijetli.

Napomena

Za vrijeme streaming prijenosa Bluetooth audio podataka, nije moguće spajanje s mobilnim telefonom preko ovog uređaja. Umjesto toga, spojite se na ovaj uređaj pomoću mobilnog telefona. Preko zvuka koji se reproducira može se čuti šum spajanja.

Savjet

Dok je Bluetooth signal uključen: kad se uključi brava paljenja, ovaj uređaj se automatski ponovno spaja sa zadnjim spojenim mobilnim telefonom. No, automatsko spajanje također ovisi o tehničkim značajkama mobilnog telefona. Ako ovaj uređaj ne izvrši ponovno automatsko spajanje, spojite uređaje ručno.

Spajanje audio uređaja

- 1 Provjerite je li Bluetooth signal uključen na ovom uređaju i na audio uređaju.
- 2 Spojite se na ovaj uređaj pomoću audio uređaja. **"📶"** se prikazuje nakon spajanja.



Spajanje zadnjeg spojenog audio uređaja s ovog uređaja

- 1 Provjerite je li Bluetooth signal uključen na ovom uređaju i na audio uređaju.
- 2 Pritisnite **(SOURCE)** više puta dok se ne pojavi **"BT AUDIO"**.
- 3 Pritisnite **(6)**. **"📶"** treperi za vrijeme spajanja. Nakon spajanja, **"📶"** stalno svijetli.

Handsfree pozivanje

Prethodno provjerite jesu li uređaj i mobilni telefon spojeni.

Javljanje na pozive

Kod prijema poziva, zvuk zvona se čuje iz zvučnika vozila.

- 1 Pritisnite **(📶)** (handsfree) kad se primi poziv uz zvuk zvona. Započinje telefonski razgovor.

Za prekidanje razgovora

Ponovno pritisnite **(📶)** (handsfree) ili **(OFF)**.

Za odbijanje dolaznog poziva, pritisnite i zadržite **(📶)** (handsfree) na 2 sekunde.

Podешavanje pojačanja mikrofona

Možete odabrati dvije postavke glasnoće ("LOW" ili "HI") za podешavanje odgovarajuće razine koja odgovara sugovorniku.

- 1 Pritisnite **(5)** tijekom poziva. Opcije se izmjenjuju na sljedeći način: MIC-LOW ↔ MIC-HI

Napomena

Na ovom uređaju, mikrofoni se nalaze sa stražnje strane prednje ploče (str. 8). Nemojte pokriti mikrofoni vrpcom i sl.

Pozivanje

Za pozivanje preko ovog uređaja, koristi se funkcija ponavljanja biranja.

1 Pritisnite **(SOURCE) više puta dok se ne pojavi "BT PHONE".**

2 Pritisnite i zadržite **(handfree) na 3 sekunde ili dulje.**

Započinje telefonski razgovor.

Za prekidanje razgovora

Ponovno pritisnite **(handfree)** ili **(OFF)**.

Za pozivanje drugog broja, nazovite s mobilnog telefona i zatim prebacite poziv.

Za prebacivanje poziva, postupite na sljedeći način.

Prebacivanje poziva

Za aktiviranje/deaktiviranje odgovarajućeg uređaja (ovog uređaja/mobilnog telefona), izvedite sljedeće.

1 Pritisnite i zadržite **(handfree) ili upotrijebite mobilni telefon.**

Za detalje o uporabi mobilnog telefona, pogledajte njegove upute za uporabu.

Napomena

Ovisno o mobilnom telefonu, može doći do prekida handsfree veze kod prebacivanja poziva.

Aktiviranje glasovnog biranja

Možete aktivirati glasovno biranje s mobilnog telefona spojenog na ovaj uređaj izgovaranjem glasovne poruke snimljene na mobilnom telefonu i zatim nazvati.

1 Pritisnite **(SOURCE) više puta dok se ne pojavi "BT PHONE".**

2 Pritisnite **(handfree).**

Mobilni telefon prelazi u mod glasovnog biranja.

3 Izgovorite glasovnu poruku snimljenu na mobilnom telefonu.

Vaš glas se prepoznaje i uspostavlja se poziv.

Napomene

- Prethodno provjerite jesu li uređaj i mobilni telefon spojeni.
- Prethodno pohranite glasovnu poruku na mobilnom telefonu.
- Ako aktivirate glasovno biranje preko mobilnog telefona spojenog na ovaj uređaj, ova funkcija ponekad možda neće raditi.
- Zvukovi poput rada motora, mogu ometati prepoznavanje glasa. Kako biste poboljšali prepoznavanje, funkciju upotrebljavajte u uvjetima što manje buke.
- Glasovno biranje možda neće raditi u nekim situacijama, ovisno o učinkovitosti funkcije prepoznavanja glasa na mobilnom telefonu. Za detalje, posjetite stranicu za korisničku podršku (str. 29).

Savjeti

- Govorite jednako kao i kod snimanja glasovne poruke.
- Pohranite glasovnu poruku dok sjedite u vozilu, preko ovog uređaja, dok je odabran izvor "BT PHONE".

Streaming glazbe

Slušanje glazbe iz audio uređaja

Možete slušati glazbu iz audio uređaja preko ovog uređaja ako audio uređaj podržava A2DP (Advanced Audio Distribution Profile) Bluetooth tehnologiju.

1 Stišajte glasnoću na ovom uređaju.

2 Pritisnite **(SOURCE) više puta dok se ne pojavi "BT AUDIO".**

3 Rukujte uređajem za pokretanje reprodukcije.

4 Podesite glasnoću na ovom uređaju.

Podešavanje glasnoće

Može se podesiti glasnoća tako da se izbjegne razlika između ovog sustava i Bluetooth audio uređaja.

1 Pokrenite reprodukciju Bluetooth audio uređaja uz umjerenu glasnoću.

2 Podesite uobičajenu razinu glasnoće na autoradiju.

3 Pritisnite tipku za odabir više puta dok se ne pojavi "BTA" te zakrenite regulator za podešavanje razine ulaznog signala (−8 dB do +18 dB).

Rukovanje audio uređajem preko ovog uređaja

Na ovom uređaju možete upotrebljavati sljedeće funkcije audio uređaja koji podržava AVRCP (Audio Video Remote Control Profile) Bluetooth tehnologiju. (Način rada ovisi o audio uređaju.)

Za	Pritisnite
Reprodukciju	⏸ (PAUSE)* na ovom uređaju.
Pauzu	⏸ (PAUSE)* na ovom uređaju.
Preskakanje zapisa	SEEK -/+ (⏮/⏭) [jednom za svaki zapis]

* Ovisno o uređaju, možda će trebati pritisnuti dvaput.

Funkcije osim gore navedenih treba izvoditi na audio uređaju.

Napomene

- Tijekom reprodukcije iz audio uređaja, na ovom uređaju se ne prikazuju informacije kao što su broj zapisa, vrijeme reprodukcije, status reprodukcije i sl.
- Čak i ako promijenite izvor reprodukcije na ovom uređaju, reprodukcija audio uređaja se ne prekida.

Savjet

Možete spojiti mobilni telefon koji podržava A2DP (Advanced Audio Distribution Profile) kao audio uređaj i slušati glazbu.

Brisanje registracije svih uparenih uređaja

- 1 Pritisnite **OFF**.
Ovaj uređaj se isključuje.
- 2 Ako svijetli "BT", pritisnite i zadržite **BT** dok se "BT" ne isključuje.
- 3 Pritisnite i zadržite tipku za odabir.
- 4 Pritisnite tipku za odabir više puta, sve dok se ne pojavi "BT INIT".
- 5 Pritisnite **SEEK** +.
Započinje inicijalizacija.
Potrebne su 3 sekunde za poništavanje svih registracija.
Nemojte isključivati napajanje dok trepće "INITIAL".

Ostale funkcije

Mijenjanje zvučnih postavki

Podešavanje zvučnih značajki

- 1 Pritisnite tipku za odabir više puta, sve dok se ne pojavi željena stavka.
- 2 Zakrenite regulator za podešavanje odabrane stavke.
- 3 Pritisnite **BACK**.
Podešenje je dovršeno i pokazivač se vraća na normalan mod reprodukcije/prijema.

Mogu se podesiti sljedeće opcije (za detalje, pogledajte navedene stranice):

EQ3

Omogućuje odabir vrste ekvilizatora, između 7 vrsta glazbe.

LOW*1, **MID***1, **HI***1 (str. 22)

BAL (Balans)

Podešava ravnotežu zvuka između lijevih i desnih zvučnika.

FAD (Fader)

Podešava relativnu razinu između prednjih i stražnjih zvučnika.

SUB (Glasnoća subwoofera)

Podešava glasnoću subwoofera.
("ATT" je prikazano pri najnižem podešenju.)

AUX*2 (AUX razina)

Podešava razinu glasnoće svake od spojenih komponenti: "+18 dB" – "0 dB" – "-8 dB".
Ovime se izbjegava pojedinačno podešavanje razlike glasnoće.

BTA*3 (BT audio razina)

Podešava razinu glasnoće svaki od spojenih Bluetooth audio uređaja: "+18 dB" – "0 dB" – "-8 dB".
Ovime se izbjegava pojedinačno podešavanje razlike glasnoće između izvora (str. 20).

*1 Kad je podešenje EQ3 aktivirano.

*2 Kad je AUX izvor aktiviran.

*3 Kad je aktiviran Bluetooth audio izvor (str. 20).

Podešavanje krivulje ekvilizatora – EQ3

Postavka "CUSTOM" unutar EQ3 omogućuje izradu vašeg podešenja ekvilizatora.

- 1 Odaberite izvor, zatim pritisnite tipku za odabir više puta kako biste odabrali "EQ3".**
- 2 Zakrenite regulator za odabir "CUSTOM".**
- 3 Pritisnite tipku za odabir više puta, dok se ne pojavi "LOW", "MID" ili "HI".**
- 4 Zakrenite regulator za podešavanje odabrane stavke.**

Glasnoća se može podešavati u koracima od 1 dB, između -10 dB i +10 dB.

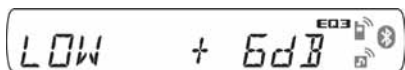

Ponovite korake 3 i 4 za podešavanje krivulje ekvilizatora.

Za resetiranje krivulje ekvilizatora na tvorničke postavke, pritisnite i zadržite tipku za odabir prije završetka podešavanja.

5 Pritisnite ↵ (BACK).

Podešenje je dovršeno i pokazivač se vraća na normalan mod reprodukcije/prijema.

Savjet

Ostale vrste ekvilizatora također se mogu podesiti.

Podešavanje opcija — SET

- 1 Pritisnite i zadržite tipku za odabir.**
Pojava se izbornik za podešavanje.
- 2 Pritisnite tipku za odabir više puta, sve dok se ne pojavi željena stavka.**
- 3 Zakrenite regulator za odabir podešenja (primjerice, "ON" ili "OFF").**
- 4 Pritisnite i zadržite tipku za odabir.**
Podešenje je dovršeno i pokazivač se vraća na normalan mod reprodukcije/prijema.

Napomena

Prikazane stavke mogu se razlikovati, ovisno o izvoru i podešenjima.

Mogu se podesiti sljedeće opcije (za detalje, pogledajte navedene stranice):

CLOCK-ADJ (Podešavanje sata) (str. 7)

CT (Točno vrijeme) (str. 13, 14)

BEEP

Aktivira zvučni signal: "ON", "OFF".

AUX-A*¹ (AUX Audio)

Aktivira prikaz indikatora AUX izvora: "ON", "OFF" (str. 23).

A.OFF

Automatsko isključenje nakon isteka podešenog vremena, kad je uređaj isključen: "NO", "30S (sekundi)", "30M (minuta)", "60M (minuta)".

MIC*¹

– "EXT": za automatsko prebacivanje na vanjski mikrofonski ako je spojen.
– "INT": za odabir samo ugrađenog mikrofona.

DEMO (Demo prikaz)

Aktivacija demo prikaza: "ON", "OFF".

DIM (Dimmer)

Promjena svjetline pokazivača: "ON", "OFF".

A.SCRL*² (Automatsko pomicanje teksta)

Automatsko pomicanje dugih naziva: "ON", "OFF".

LOCAL*³ (Mod lokalnog pretraživanja)

– "ON": za ugađanje postaja s jačim signalima.
– "OFF": za ugađanje normalnog prijema.

MONO*³ (Mono prijem)

Odabire mod mono prijema radi poboljšanja prijema slabog FM signala: "ON", "OFF".

REG*³ (Regionalno) (str. 13)

Z.TIME*² (Zappin vrijeme)

Odabir trajanja reprodukcije za funkciju ZAPPIN.
– "Z.TIME-1 (približno 6 sekundi)", "Z.TIME-2 (približno 9 sekundi)", "Z.TIME-3 (približno 30 sekundi)".

LPF (Niskopropusni filter)

Odabir prekidne frekvencije subwoofera: "OFF", "80Hz", "100Hz", "120Hz", "140Hz", "160Hz".

LPF NORM/REV (Niskopropusni filter normalno/ obrnuto)

Odabir faze kad je opcija LPF uključena: "NORM", "REV".

HPF (Visokopropusni filter)

Odabir prekidne frekvencije prednjeg/stražnjeg zvučnika: "OFF", "80Hz", "100Hz", "120Hz", "140Hz", "160Hz".

LOUD (Glasnoća)

Naglašava niske i visoke tonove za jasniji zvuk pri nižim glasnoći: "ON", "OFF".

BTM (str. 12)

DM+*²

Za podešavanje DM+ funkcije: "ON", "OFF".

BT INIT*¹ (str. 21)

*¹ Kad je uređaj isključen.

*² Kad je CD/USB izvor aktiviran.

*³ Kod prijema FM signala.

Uporaba dodatne opreme

Dodatna audio oprema

Na AUX ulaz (stereo mini priključnica) ovog uređaja možete spojiti dodatni prijenosni audio uređaj, odabrati ga kao izvor i slušati ga putem auto zvučnika. Može se podesiti glasnoća tako da se izbjegne razlika između ovog sustava i prijenosnog audio uređaja. Slijedite opisani postupak:

Spajanje prijenosnog audio uređaja

- 1 Isključite prijenosni audio uređaj.
- 2 Stišajte glasnoću na uređaju.
- 3 Spojite uređaj.

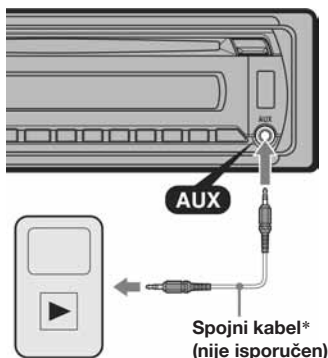

* Obavezno upotrijebite ravni priključak.

Podešavanje glasnoće

Prije reprodukcije svakako ugodite glasnoću svakog spojenog audio uređaja.

- 1 Stišajte glasnoću na uređaju.
- 2 Pritisnite **(SOURCE)** više puta dok se ne pojavi "AUX".
Prikaže se "AUX FRONT IN".
- 3 Pokrenite reprodukciju spojenog audio uređaja uz umjerenu glasnoću.
- 4 Podesite uobičajenu razinu glasnoće na auto-radiju.
- 5 Podesite ulaznu razinu (str. 21).

CD izmjenjivač

Odabir izmjenjivača

- 1 Pritisnite **(SOURCE)** više puta dok se ne pojavi "CD".
- 2 Pritisnite **(MODE)** više puta dok se ne pojavi željeni disk.

Broj uređaja Broj diska



Pokreće se reprodukcija.

Preskakanje albuma i diskova

- 1 Tijekom reprodukcije, pritisnite **(1/2)** (ALBM -/+).

Za preskakanje Pritisnite **(1/2)** (ALBM -/+)

albuma	i otpustite (zadržite na trenutak).
nekoliko albuma	pritisnite unutar 2 sekunde od prvog otpuštanja.
diska	više puta.
nekoliko diskova	zatim, pritisnite ponovno unutar 2 sekunde i zadržite.

Ponavljanje reprodukcije i reprodukcija slučajnim slijedom

- 1 Tijekom reprodukcije, pritisnite **(3)** (REP) ili **(4)** (SHUF) više puta dok se ne pojavi željeno podešenje.

Odaberite	Za
↶ DISC	ponavljanje reprodukcije diska.
SHUF CHANGER	reprodukciju zapisa u izmjenjivaču slučajnim slijedom.

Za povratak na mod normalne reprodukcije, odaberite **↶ OFF** ili **SHUF OFF**.

Zakretni upravljač RM-X4S

Stavljanje naljepnice

Stavite naljepnicu ovisno o načinu postavljanja upravljača.

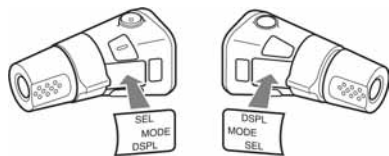

Položaj kontrola

Odgovarajuće tipke na zakretnom upravljaču upravljaju istim funkcijama kao i tipke na uređaju.

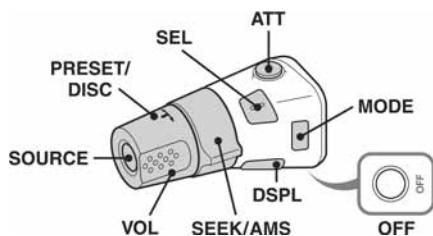

Sljedeće kontrole na zakretnom upravljaču zahtijevaju različite radnje od onih na uređaju.

- **Tipka ATT (stišavanje)**

Za isključenje zvuka. Za uključenje, pritisnite ponovno.

- **Tipka SEL (odabir)**

Ima istu funkciju kao i tipka za odabir na uređaju.

- **Kontrola PRESET/DISC**

CD/USB: Isto kao i ①/② (ALBM -/+ na uređaju (pritisnite i zakrenite).

Radio: Za prijem pohranjenih postaja (pritisnite i zakrenite).

- **Kontrola VOL (glasnoća)**

Ima istu funkciju kao i regulator na uređaju (zakrenite).

- **Kontrola SEEK/AMS**

Ima istu funkciju kao i (SEEK) +/- na uređaju (zakrenite, ili zakrenite i zadržite).

- **Tipka DSPL (prikaz)**

Za promjenu prikazanih stavki.

- **Tipka MODE**

Pritisnite za: Odabir valnog područja (FM/MW/LW)/odabir načina reprodukcije za iPod uređaj. Pritisnite i zadržite za: Uključenje/isključenje moda Passenger control.

Promjena smjera upravljanja

Smjer upravljanja kontrola je tvornički podešen na način prikazan na slici.

Za povećavanje

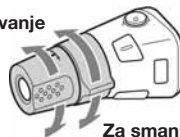

Za smanjivanje

Ako zakretni upravljač morate postaviti na desnu stranu upravljačke ploče, možete obrnuti smjer upravljanja.

- 1 Dok držite pritisnutom kontrolu VOL, pritisnite i zadržite (SEL).



Vanjski mikrofon XA-MC10

Spajanjem dodatnog vanjskog mikrofona na ulaznu mikrofonsku priključnicu uređaja, možete poboljšati audio kvalitetu kod razgovora preko ovog uređaja.



Savjet

Možete odabrati prioritet mikrofona (str. 22).

Napomena

Spojite XA-MC10 kao vanjski mikrofon. Možda nećete moći pozivati ili može doći do smetnji u radu ako spojite drugi uređaj.

Dodatne informacije

Mjere opreza

- Ako je vaše vozilo parkirano izravno na suncu, pustite da se uređaj malo ohladi prije korištenja.
- Električna antena se automatski izvlači.

O kondenzaciji vlage

Ukoliko se unutar uređaja nakupi vlaga, uklonite disk i pričekajte oko sat vremena da se uređaj osuši; u suprotnom uređaj možda neće raditi pravilno.

Za održavanje visoke kvalitete zvuka

Pazite da po uređaju ili diskovima ne prolijete tekućinu.

Napomene o diskovima

- Ne izlažite diskove izravnom suncu ili izvorima topline, kao što su vodovi toplog zraka. Ne ostavljajte ih u vozilu parkiranim na suncu.
- Prije reprodukcije, obrišite diskove krpicom za čišćenje, od središta prema rubu diska. Ne koristite otapala poput benzina, razrjeđivača i komercijalno dostupnih sredstava za čišćenje.
- Ovaj uređaj je dizajniran za reprodukciju diskova koji su u skladu s Compact Disc (CD) standardom.



- **Diskovi koje ovaj uređaj NE MOŽE reproducirati**
 - Diskove s pričvršćenim etiketama, naljepnicama ili ljepljivom trakom ili papirom. Reprodukciom takvih diskova može doći do nepravilnosti u radu, ili oštećenja diska.
 - Diskove koji nisu standardnog oblika (primjerice, srce, kvadrat, zvijezda). U suprotnom može doći do oštećenja uređaja.
 - Diskove promjera 8 cm.

Napomene o CD-R/CD-RW diskovima

- Najveći broj: (samo CD-R/CD-RW)
 - mapa (albuma): 150 (uključujući korijensku mapu)
 - datoteka (zapisa) i mapa: 300 (može biti i manje od 300 ako imena mapa/datoteka sadrže mnogo znakova)
 - prikazanih znakova za naziv mape/datoteke: 32 (Joliet)/64 (Romeo)
- Ako disk snimljen u Multi Session formatu počinje s CD-DA sesijom, prepoznaje se kao CD-DA disk, a ostale sesije se ne reproduciraju.

Diskovi koje ovaj uređaj NE MOŽE reproducirati

- CD-R/CD-RW diskove s lošom kvalitetom zvuka.
- CD-R/CD-RW diskove snimljene nekompatibilnim uređajem za snimanje.
- CD-R/CD-RW diskove koji nisu pravilno finalizirani.
- CD-R/CD-RW diskove koji nisu snimljeni u glazbenom CD formatu ili MP3 formatu u skladu s ISO9660 Level 1/Level 2, Joliet/Romeo ili multi-session.

Slijed reprodukcije MP3/WMA/AAC datoteka

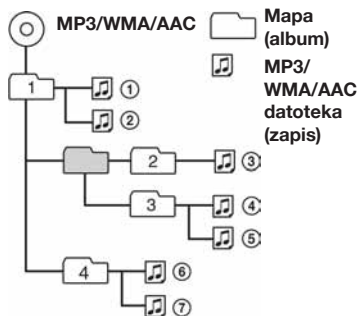

O iPod uređaju

- Možete spajati sljedeće modele iPod uređaja. Prije uporabe, ažurirajte svoje iPod uređaje prema najnovijoj verziji softvera.
 - iPod touch
 - iPod classic
 - iPod s video prikazom*
 - iPod nano (3. generacija)
 - iPod nano (2. generacija)
 - iPod nano (1. generacija)*
 - iPhone i iPhone 3G

* Funkcija *Passenger control* nije dostupna za iPod nano (1. generacija) i iPod s video prikazom.

- Oznaka "Made for iPod" označava elektronički pribor koji je dizajniran za spajanje na iPod uređaj, te je odobren od strane razvojnog programera kao uređaj koji je u skladu sa standardima izvedbe tvrtke Apple.
- Oznaka "Works with iPhone" označava elektronički pribor koji je dizajniran za spajanje na iPhone, te je odobren od strane razvojnog programera kao uređaj koji je u skladu sa standardima izvedbe tvrtke Apple.
- Apple nije odgovoran za rad ovog uređaja ili njegovu usklađenost sa sigurnosnim i nadzornim standardima.

O Bluetooth funkciji

Što je to Bluetooth?

- Bluetooth bežična tehnologija je bežična tehnologija kratkog dometa koja omogućuje bežičan prijenos podataka između digitalnih uređaja, kao što su mobilni telefoni i slušalice. Bluetooth bežična tehnologija radi u dometu od otprilike 10 metara. Uobičajeno je spajanje dva uređaja, ali kod nekih uređaja, moguće je istovremeno spojiti više uređaja.
- Za spajanje nije potrebno upotrebljavati kabele jer je Bluetooth bežična tehnologija, niti je potrebno usmjeriti uređaje jednog prema drugom, kao kod infracrvene tehnologije. Primjerice, uređaj možete upotrebljavati dok je u torbi ili džepu.
- Bluetooth je međunarodni standard kojeg podržavaju milijuni tvrtki diljem svijeta i kojeg upotrebljavaju brojne tvrtke.

O Bluetooth komunikaciji

- Bluetooth bežična tehnologija radi u dometu od približno 10 metara. Maksimalan domet komunikacije može ovisiti o preprekama (osobe, metal, zidovi, itd.) ili elektromagnetskom okruženju.
- Sljedeći uvjeti mogu utjecati na osjetljivost Bluetooth komunikacije.
 - Prepreke, poput osoba, metala i zidova, između ovog uređaja i Bluetooth uređaja.
 - Uređaj koji upotrebljava frekvenciju 2,4 GHz, kao što je bežični LAN, bežični telefon ili mikrovalna pećnica, upotrebljava se u blizini.
- S obzirom da Bluetooth uređaji i bežični LAN (IEEE802.11b/g) upotrebljavaju istu frekvenciju, može doći do mikrovalne interferencije, koja uzrokuje usporavanje brzine komunikacije, šumove ili nepravilno spajanje ako se ovaj uređaj upotrebljava u blizini LAN uređaja. U tom slučaju, napravite sljedeće.
 - Upotrebljavajte ovaj uređaj najmanje 10 metara od bežičnih LAN uređaja.
 - Ako se ovaj uređaj upotrebljava bliže od 10 metara od bežičnog LAN uređaja, isključite bežični LAN uređaj.
 - Postavite ovaj uređaj i Bluetooth uređaj što je moguće bliže jedan drugom.
- Mikrovalovi koje emitira Bluetooth uređaj mogu utjecati na rad elektronskih medicinskih uređaja. Isključite ovaj uređaj i ostale Bluetooth uređaje na sljedećim mjestima jer mogu uzrokovati nezgode.
 - u blizini zapaljivih plinova, u bolnici, vlaku, zrakoplovu ili na benzinskoj postaji
 - u blizini automatskih vrata ili požarnih alarma
- Ovaj uređaj podržava sigurnosne značajke usklađene s Bluetooth standardom, koje omogućuju sigurno spajanje uz uporabu Bluetooth bežične tehnologije, ali sigurnost možda neće biti dostatna, ovisno o postavkama. Budite oprezni pri komunikaciji pomoću Bluetooth bežične tehnologije.

- Sony ne preuzima nikakvu odgovornost za eventualno curenje podataka tijekom Bluetooth komunikacije.
- Ne može se jamčiti spajanje sa svim Bluetooth uređajima.
 - Uređaj koji upotrebljava Bluetooth funkciju treba biti usklađen s Bluetooth standardom kako ga definira Bluetooth SIG i treba biti provjeren.
 - Čak i ako spojeni uređaj odgovara gore navedenom Bluetooth standardu, neki uređaji možda se neće moći spojiti ili neće raditi pravilno, ovisno o značajkama ili specifikacijama uređaja.
 - Tijekom razgovora putem telefona uz uporabu handsfree funkcije, mogu se pojaviti smetnje, ovisno o uređaju ili uvjetima komunikacije.
- Ovisno o spojenom uređaju, možda će trebati neko vrijeme za uspostavu komunikacije.

Ostalo

- Uporaba Bluetooth uređaja možda neće raditi kod mobilnih telefona, ovisno o uvjetima širenja radijskih valova i mjestu gdje se uređaji upotrebljavaju.
- Ako osjetite nelagodu tijekom uporabe Bluetooth uređaja, odmah prekinite njegovu uporabu. Ako se problem nastavi, obratite se najbližem Sony predstavništvu.

Ako imate bilo kakva pitanja ili probleme vezane uz uređaj, a da nisu razrađeni u ovom priručniku, obratite se najbližem Sony prodavatelju.

Održavanje

Zamjena litijeve baterije daljinskog upravljača

U normalnim uvjetima baterija će trajati oko godinu dana. (Trajanje može biti i kraće, ovisno o uvjetima rada.) Kad baterija oslabi, domet daljinskog upravljača će se smanjiti. Zamijenite bateriju novom CR2025 litijevom baterijom. Korištenje druge baterije može dovesti do požara ili do eksplozije.

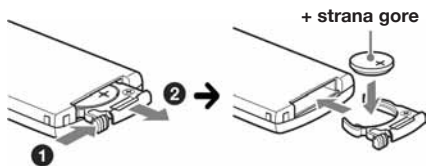

Napomene o litijevoj bateriji

- Litijevu bateriju držite van dohvata djece. Ako dođe do gutanja baterije, odmah potražite liječničku pomoć.
- Obrišite bateriju suhom tkaninom kako biste osigurali dobar kontakt.
- Provjerite polaritet baterije prije umetanja.
- Ne dodirujte bateriju metalnom pincetom, jer može doći do kratkog spoja.

UPOZORENJE

Baterija može eksplodirati uslijed nepravilnog rukovanja.

Bateriju nemojte puniti, rastavljati niti je bacati u vatru.

Zamjena osigurača

Kod zamjene osigurača koristite osigurače iste vrijednosti. Ako osigurač pregori, provjerite priključak napajanja, te zamijenite osigurač. Ako osigurač ponovo pregori, možda je riječ o kvaru na uređaju. U tom slučaju se obratite najbližem Sonyjevom dobavljaču.

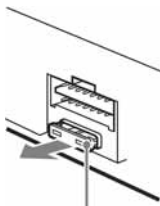

Osigurač (10 A)

Čišćenje priključnica

Uređaj možda neće dobro raditi ako spojevi između uređaja i prednje ploče nisu čisti. Da ne bi došlo do toga, skinite prednju ploču (str. 7) te očistite spojeve vatranim štapićem. Ne primjenjujte prejak pritisak. U suprotnom, može doći do oštećenja priključnica.

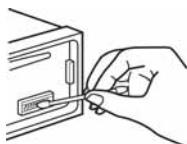

Glavni uređaj

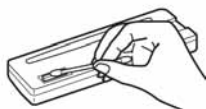

Stražnja strana prednje ploče

Napomene

- Iz sigurnosnih razloga prije čišćenja priključnica isključite motor vozila i izvadite ključ iz kontakt-brave.
- Nikad ne dodirujte priključnice prstima ili metalnim predmetima.

Vađenje uređaja

1 Skinite zaštitni okvir.

- 1 Izvadite prednju ploču (str. 7).
- 2 Stisnite okvir na oba kraja i izvučite ga.

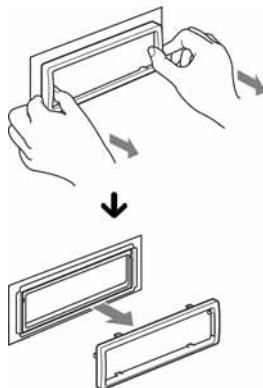

2 Izvadite uređaj.

- 1 Istovremeno umetnite oba ključa za vađenje dok ne kliknu.

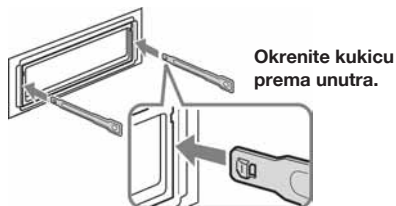

- 2 Povucite ključeve za vađenje kako biste oslobodili uređaj.

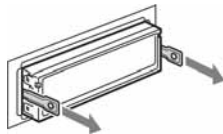

- 3 Izvucite uređaj iz ležišta.

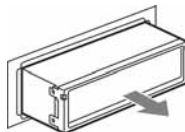

Tehnički podaci

CD uređaj

Omjer signal-šum: 120 dB

Frekvencijski odziv: 10 – 20 000 Hz

Zavijanje i podrhtavanje: Ispod mjerljive razine

Radijski prijemnik

FM

Opseg uganjanja: 87,5 – 108,0 MHz

Antenska priključnica:

Vanjska antenska priključnica

Međufrekkvencija: 150 kHz

Iskoristiva osjetljivost: 10 dBf

Selektivnost: 75 dB pri 400 kHz

Omjer signal-šum: 70 dB (mono)

Odvajanje: 40 dB pri 1 kHz

Frekvencijski odziv: 20 – 15 000 Hz

MW/LW

Opseg uganjanja:

MW: 531 – 1602 kHz

LW: 153 – 279 kHz

Antenska priključnica:

Vanjska antenska priključnica

Međufrekkvencija: 25 kHz

Osjetljivost: MW: 26 μ V, LW: 45 μ V

USB uređaj

Priključnica: USB (Full-speed)

Maksimalna struja: 500 mA

Bežična komunikacija

Sustav komunikacije:

Bluetooth standard, verzija 2.0

Izlaz:

Bluetooth standard, klasa snage 2 (maks. +4 dBm)

Maksimalni domet komunikacije:

Vidljivost do približno 10 m*1

Frekvencijski pojas:

2,4 GHz pojas (2,4000 – 2,4835 GHz)

Način modulacije: FHSS

Kompatibilni Bluetooth profili*2:

A2DP (Advanced Audio Distribution Profile)

AVRCP (Audio Video Remote Control Profile)

HFP (Handsfree Profile) 1.5

HSP (Headset Profile)

*1 *Stvaran domet ovisi o čimbenicima kao što su prepreke između uređaja, magnetsko polje oko mikrovlnih pećnica, statički elektricitet, osjetljivost prijema, učinak antene, operativni sustav, softverske aplikacije i sl.*

*2 *Profili Bluetooth standarda označavaju svrhu Bluetooth komunikacije između uređaja.*

Pojačalo

Izlaz: Zvučnički izlazi (sigurni zapečaćeni spojevi)

Impedancija zvučnika: 4 – 8 ohma

Maksimalna izlazna snaga: 52 W \times 4 (na 4 ohma)

Općenito

Izlazi:

Audio izlazi (prednji/stražnji)

Izlaz subwoofera (mono)

Kontrolni izlaz releja za automatsko izvlačenje antene

Kontrolni izlaz pojačala snage

Ulazi:

Ulazna priključnica daljinskog upravljača

Antenska ulazna priključnica

ATT kontrolna priključnica za telefon

BUS kontrolna ulazna priključnica

BUS audio ulazna priključnica

AUX ulazna priključnica (stereo mini priključnica)

USB ulazna priključnica

Tonske kontrole:

Niski tonovi: \pm 10 dB na 60 Hz (XPLOD)

Srednji tonovi: \pm 10 dB na 1 kHz (XPLOD)

Visoki tonovi: \pm 10 dB na 10 kHz (XPLOD)

Napajanje: 12 V DC akumulator (negativni pol na uzemljenje)

Dimenzije: Približno 178 \times 50 \times 179 mm (š/v/d)

Dimenzije za ugradnju: Približno 182 \times 53 \times 162 mm (š/v/d)

Masa: Približno 1,2 kg

Isporučeni pribor:

Daljinski upravljač: RM-X304

Dijelovi za instalaciju i spajanje (1 komplet)

Dodatna oprema/pribor:

Zakretni upravljač: RM-X4S

BUS kabel (isporučen s RCA kabelom):

RC-61 (1 m), RC-62 (2 m)

CD izmjenjivač (6 diskova): CDX-T69

Izbornik izvora: XA-C40

USB spojni kabel za iPod: RC-100IP

Vanjski mikrofoni: XA-MC10

Vaš prodavatelj možda neće imati sav navedeni pribor. Zatražite detaljne informacije.

Dizajn i tehnički podaci podložni su promjeni bez najave. Proizvođač ne odgovara za eventualne tiskarske pogreške.



- Halogenirani usporivači vatre nisu korišteni u određenim tiskananim pločicama.
- Halogenirani usporivači vatre nisu korišteni u kućištima.
- Pakirni jastučići izrađeni su od papira.

U slučaju problema

Sljedeća tablica će vam pomoći u rješavanju problema koji se mogu pojaviti u radu uređaja. Prije pregleda donje tablice, provjerite spojeve uređaja i postupke korištenja.

Ako i dalje ne možete riješiti problem, posjetite internetsku stranicu za korisničku podršku.

Internetska stranica za podršku

<http://support.sony-europe.com/>

Općenito

Nema napajanja uređaja.

- Provjerite spojeve ili osigurač.
- Ako je uređaj isključen i nestane prikaz pokazivača, ne možete njime upravljati daljinskim upravljačem.
→ Uključite uređaj.

Automatska antena se ne izvlači.

Antena nema relej.

Nema zvuka.

- Uključena ja funkcija ATT ili Telephone ATT (kad je spojni kabel telefona u vozilu spojen na ATT).
- Kontrola "FAD" nije postavljena u središnji položaj za sustav s dva zvučnika.
- Bluetooth audio uređaj je u pauzi.
→ Isključite pauzu.

Nema zvučnog signala.

- Zvučni signal je isključen (str. 22).
- Spojeno je dodatno pojačalo i ne koristi se ugrađeno.

Sadržaj memorije je obrisani.

- Pritisnuta je tipka RESET.
→ Ponovno pohranite sadržaje u memoriju.
- Kabel za napajanje ili akumulator su odspojeni ili nisu pravilno spojeni.

Pohranjene postaje i točno vrijeme su obrisani. Osigurač je pregorio.

Buka kod okretanja ključa u kontakt bravi.

Kabli prema konektoru automobila nisu dobro spojeni.

Tijekom reprodukcije ili prijema, pokrene se demo prikaz.

Ako se uređajem ne rukuje 5 minuta uz postavku "DEMO-ON", započinje demo prikaz.
→ Podesite "DEMO-OFF" (str. 22).

Indikatori nestaju/ne pojavljuju se na pokazivaču.

- Podešeno je zatamnjeno zaslona "DIM-ON" (str. 22).
- Indikatori na pokazivaču se isključe ako pritisnete i zadržite **OFF**.
→ Pritisnite i zadržite **OFF** na uređaju dok prikaz ne nestane.
- Priključnice su prljave (str. 27).

Funkcija Auto Off ne radi.

Uređaj je uključen. Funkcija Auto Off aktivira se nakon isključenja uređaja.

→ Isključite uređaj.

CD reprodukcija

Ne možete uložiti disk.

- Već je uložen drugi disk.
- Disk je nasilno uložen naopako ili nepravilno.

Reprodukcija diska ne započinje.

- Oštećen ili zaprljan disk.
- Pokušali ste reproducirati CD-R/CD-RW koji nije audio (str. 25).

MP3/WMA/AAC datoteke se ne mogu reproducirati.

Disk nije kompatibilan s MP3/WMA/AAC formatom i verzijom. Za detalje o diskovima i formatima koji se mogu reproducirati, posjetite stranicu za korisničku podršku.

Za početak reprodukcije MP3/WMA/AAC zapisa treba dulje vrijeme nego za ostale.

Sljedećim diskovima treba duže vrijeme za početak reprodukcije.

- diskovi komplicirane strukture.
- diskovi snimljeni u Multi Session formatu.
- diskovi kojima možete dodati podatke.

Prikazani podaci se ne pomiču pokazivačem.

- Kod diskova s mnogo znakova može doći do tog problema.
- Opcija "A.SCRL" je podešena na "OFF".
→ Podesite "A.SCRL-ON" (str. 22).
→ Pritisnite i zadržite **(DSPL)** (SCRL).

Zvuk preskače.

- Niste dobro ugradili uređaj.
→ Uređaj ugradite pod kutom manjim od 45° u stabilan dio automobila.
- Oštećen ili zaprljan disk.

Ne rade tipke.

Disk se ne izbacuje.

Pritisnite tipku RESET (str. 6).

Radijski prijem

Nije moguć prijem postaja.

Zvuk je pun šumova.

Spajanje nije izvedeno pravilno.

→ Spojite kabel aktivne antene (plavi) ili izvora napajanja (crveno) na izvor napajanja antenskog pojačala u automobilu (samo ako vaš automobil ima ugrađenu FM/MW/LW antenu na stražnjem/bočnom staklu).

→ Provjerite spoj antene.

→ Ako se antena ne izvlači, provjerite spoj na kabelu za kontrolu antene.

Slušanje ugođenih postaja nije moguće

- Pohranite točnu frekvenciju u memoriju.
- Signal s odašiljača je preslab.

nastavak na sljedećoj stranici →

Nije moguće automatsko ugađanje.

- Mod traženja lokalnih postaja nije pravilno podešen.
→ Ugađanje se zaustavlja prečesto: Podesite "LOCAL-ON" (str. 22).
→ Ugađanje se ne zaustavlja prilikom prijema postaje: Podesite "LOCAL-OFF" (str. 22).
- Signal s odašiljača je preslab.
→ Postaje ugodite ručno.

Tijekom FM prijema treperi indikator "ST".

- Ugodite točnu frekvenciju.
- Signal s odašiljača je preslab.
→ Podesite "MONO-ON" (str. 22).

FM stereo program se čuje mono.

Uređaj je podešen na mono prijem.
→ Podesite "MONO-OFF" (str. 22).

RDS

Nakon nekoliko sekundi slušanja započinite pretraživanje SEEK.

Postaja nije TP ili ima slab signal.
→ Isključite funkciju TA (str. 13).

Nema prometnih informacija.

- Uključite funkciju TA (str. 13).
- Postaja ne emitira prometne informacije iako je TP.
→ Ugodite drugu postaju.

PTY prikazuje "- - - - -".

- Trenutna postaja nije RDS postaja.
- RDS podaci nisu primljeni.
- Postaja ne emitira signal vrste programa.

USB reprodukcija

Ne možete reproducirati s uređaja spojenog putem USB huba.

Ovaj uređaj ne prepoznaje USB uređaje spojene putem USB huba.

Nije moguća reprodukcija.

USB uređaj ne radi.
→ Spojite ga ponovno.

Potrebno je više vremena za reprodukciju USB uređaja.

USB uređaj sadrži datoteke sa složenom strukturom.

Čuje se zvučni signal.

Odspojili ste USB uređaj tijekom reprodukcije.
→ Prije odspajanja USB uređaja zaustavite reprodukciju radi zaštite podataka.

Zvuk je isprekidan.

Prekidi zvuka su mogući s brzinom bita iznad 320 kbps.

Bluetooth funkcija

Uređaj kojeg spajate ne može prepoznati ovaj uređaj.

- Prije uparivanja, prebacite ovaj uređaj u pripravno stanje uparivanja.
- Kod spajanja Bluetooth uređaja, ovaj uređaj ne može prepoznati druge uređaje. Odspojite trenutno spojen uređaj i potražite ovaj uređaj na drugom uređaju.
- Nakon uparivanja uređaja, podesite izlaz Bluetooth signala (str. 19).

Spajanje nije moguće.

- Spojite se s ovim uređajem preko Bluetooth uređaja ili obrnuto. Spajanjem se upravlja iz jednog uređaja (ovog ili drugog Bluetooth uređaja), a ne iz oba.
- Provjerite postupke uparivanja i spajanja u uputama za uporabu uređaja i sl. te ponovite postupke.

Glasnoća glasa sugovornika je niska.

Podesite glasnoću.

Sugovornik primjećuje da je glasnoća premala ili prevelika.

Podesite odgovarajuću glasnoću pomoću postavke Mic Gain (str. 19).

Tijekom telefonskog razgovora čuje se jeka ili šum.

- Smanjite glasnoću.
- Ako je okolna buka, osim zvuka telefonskog razgovora, prejaka, pokušajte je smanjiti.
Primjerice: Ako je prozor otvoren i čuje se buka izvana, zatvorite prozor. Ako je zvuk klima-uređaja preglaslan, smanjite mu snagu.

Telefon nije spojen.

Kod reprodukcije Bluetooth audio uređaja, telefon nije spojen čak i ako pritisnete  (handsfree).
→ Izvršite spajanje s telefona.

Kvaliteta zvuka telefonskog poziva je loša.

Kvaliteta zvuka telefonskog razgovora ovisi o uvjetima prijema mobilnog telefona.
→ Ako je prijem slab, premjestite vozilo na mjesto gdje je signal mobilne mreže jači.

Glasnoća spojenog audio uređaja je preniska (previsoka).

Razina glasnoće ovisi o audio uređaju.
→ Podesite glasnoću na spojenom audio uređaju ili ovom uređaju.

Zvuk preskače tijekom reprodukcije na Bluetooth audio uređaju.

- Smanjite udaljenost između uređaja i Bluetooth audio uređaja.
 - Ako je Bluetooth uređaj spremljen u kućište koje prekida signal, izvadite ga iz kućišta tijekom uporabe.
 - U blizini se upotrebljava nekoliko Bluetooth uređaja ili uređaja koji emitiraju radijske valove.
→ Isključite druge uređaje.
→ Smanjite udaljenost od drugih uređaja.
 - Zvuk reprodukcije se kratko prekida kod prespajanja veze između ovog uređaja i mobilnog telefona.
Pojava nije kvar.
-

Spojenim Bluetooth audio uređajem ne može se upravljati.

Provjerite podržava li spojeni uređaj AVRCP.

Neke funkcije ne rade.

Provjerite podržava li spojeni uređaj te funkcije.

Uređaj nenamjerno odgovara na poziv.

Spojeni telefon je podešen tako da se automatski javlja na pozive.

Iz zvučnika vozila se ne čuje zvuk tijekom handsfree poziva.

Ako se zvuk čuje preko mobilnog telefona, podesite izlaz na mobilnom telefonu tako da se čuje preko zvučnika vozila.

Kod inicijalizacije se prikazuje "OFF BT".

Pritisnite i zadržite (BT) dok se "BT" ne isključi. Nakon toga ponovite inicijalizaciju (str. 21).

Vanjski mikrofoni ne radi.

Postavke mikrofona nisu ispravne.
→ Podesite "EXT" (str. 22).

Prikaz/poruke grešaka

CHECKING

Autoradio provjerava povezanost s USB uređajem.
→ Pričekajte dok se provjera povezanosti ne završi.

ERROR*1

- Disk je zaprljan ili uložen naopako.*2
→ Očistite ga ili uložite pravilno.
- Disk je prazan.
- Disk se ne može reproducirati zbog problema.
→ Uložite drugi disk.
- USB uređaj nije automatski prepoznat.
→ Spojite ga ponovno.
- Pritisnite  za vađenje diska.

FAILURE

Neispravno su spojeni zvučnici/pojačalo.
→ Pogledajte upute za ugradnju/povezivanje za ovaj model.

HUB NO SUPRT

Autoradio ne podržava USB hub.

LOAD

CD izmjenjivač učitava disk.
→ Pričekajte završetak učitavanja.

L. SEEK +/-

Uključena je funkcija traženja lokalnih postaja tijekom automatskog ugadanja.

NO AF

Odabrana postaja nema alternativnu frekvenciju.
→ Pritisnite (SEEK) +/- dok treperi naziv postaje. Uređaj počinje tražiti drugu frekvenciju istih podataka o programu PI (pojavljuje se "PI SEEK").

NO DEV (Nema uređaja)

(SOURCE) je odabrano bez spojenog USB uređaja. Odspojili ste USB uređaj ili USB kabel tijekom reprodukcije.
→ Spojite USB uređaj ili USB kabel.

NO DISC

U CD izmjenjivač nije umetnut disk.
→ Uložite disk u izmjenjivač.

NO MAG

Spremnik s diskovima nije umetnut u CD izmjenjivač.
→ Umetnite spremnik u CD izmjenjivač.

NO MUSIC

Disk ili USB uređaj ne sadrži glazbene datoteke.
→ Umetnite glazbeni CD u uređaj ili CD izmjenjivač koji podržava MP3.
→ Spojite USB uređaj s glazbenim datotekama.

NO NAME

Naziv diska/albuma/izvođača/zapisa nije snimljen u zapis.

NO TP

Uređaj će nastaviti tražiti dostupne TP postaje.

OFFSET

Možda je došlo do unutarnjeg kvara.
→ Provjerite spajanje kabela. Ako je poruka o grešci i dalje prisutna, obratite se najbližem Sony dobavljaču.

OVERLOAD

USB uređaj je preopterećen.
→ Odspojite USB uređaj, zatim promijenite izvor pritiskom tipke (SOURCE).
→ Pokazuje da USB uređaj ne radi pravilno ili je spojen nepodržani USB uređaj.

READ

Uređaj učitava sve podatke o zapisima i albumima na disku.
→ Pričekajte da završi postupak učitavanja i reprodukcija će započeti automatski. Ovisno o strukturi diska, možda će trebati duže od minute.

RESET

CD uređaj, CD izmjenjivač ili USB uređaj ne radi zbog nekih problema.
→ Pritisnite tipku RESET (str. 6).

USB NO SUPRT (USB nije podržan)

Spojeni USB uređaj nije podržan.
→ Za detalje o podržanim USB uređajima, posjetite internetsku stranicu za korisničku podršku.

"LLLL" ili "rrrr"

Disk je tijekom pretraživanja naprijed/natrag došao do početka ili do kraja i nije moguće daljnje pretraživanje.

"_"

Znak se ne može prikazati na ovom uređaju.

*1 Ako se pogreška pojavi kod reprodukcije CD diska, broj diska se ne prikazuje na pokazivaču.

*2 Broj diska koji uzrokuje probleme prikazuje se na pokazivaču.

Ako ovi postupci ne pomognu otkloniti problem, obratite se ovlaštenom Sonyjevom servisu. Ako auto radio odnosite na popravak zbog CD uređaja, molimo ponosite i disk koji ste koristili kad ste uočili problem.

Upišite serijski broj (SERIAL NO.) na predviđeno mjesto. Broj se nalazi na naljepnici na kućištu sustava. Kad ispunite ovu identifikacijsku karticu, nikako je nemojte ostavljati u vozilu s ostatkom uputa. Spremite identifikacijsku karticu na sigurno mjesto. Kartica može poslužiti za identifikaciju uređaja u slučaju krađe.

autoradio

**Identifikacijska
kartica**

SONY®

Ova identifikacijska kartica služi kao dokaz o vlasništvu u slučaju krađe uređaja.

Preporučujemo da ovu karticu ne čuvate u vozilu kako biste izbjegli zlouporabu.

Model

MEX-BT3700U

Serijski broj (SERIAL NO.)

<http://www.sony.net/>

Sony Corporation