

# SONY®

4-447-519-12(1)

## Digitalni HD kamkorder

### Uputstvo za upotrebu



Molimo, pogledajte i:

<http://www.sony.net/SonyInfo/Support/>

---

Sadržaj

---

Početak

---

Snimanje/Reprodukcija

---

Memorisanje video zapisa i  
fotografija na računar

---

Memorisanje snimaka na  
spoljni uređaj

---

Lično podešavanje  
kamkordera

---

Ostalo

**HANDYCAM®**

**AVCHD**  
Progressive

**HDMI™**  
HIGH-DEFINITION MULTIMEDIA INTERFACE

**InfoLITHIUM™** **V**  
SERIES

**MEMORY STICK™**

**SX**  
CLASS 4

HDR-CX320/CX320E/CX380/CX380E/CX390E/PJ320E/PJ380/PJ380E/  
PJ390E

# Prvo pročitajte

Pre upotrebe uređaja, pažljivo pročitajte ovo uputstvo i sačuvajte ga za buduću upotrebu.

## Beleška za korisnika

Broj modela i serijski broj nalaze se na donjoj strani uređaja. Zabeležite serijski broj na dole naznačenom mestu. Ove brojeve upotrebite svaki put kad kontaktirate svog Sony prodavca u vezi ovog proizvoda.

Broj modela HDR

Serijski broj

Broj modela AC

Serijski broj

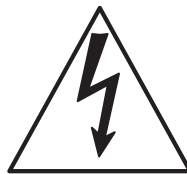

Ovaj simbol upozorava korisnika na prisustvo neizolovanog "opasnog napona" unutar uređaja, koji može biti dovoljno snažan da predstavlja opasnost od električnog udara.



Ovaj simbol upozorava na prisustvo važnih uputstava za upotrebu i održavanje (servisiranje) u uputstvu isporučenom uz uređaj.

## UPOZORENJE

**Kako biste smanjili opasnost od požara ili električnog udara,**

- 1) ne izlažite uređaj kiši ili vlazi.**
- 2) na uređaj ne postavljajte posude ispunjene tečnostima, poput vaza.**

**Nemojte izlagati baterije visokim temperaturama, na primer od direktnog sunčevog svetla, otvorenog plamena i sl.**

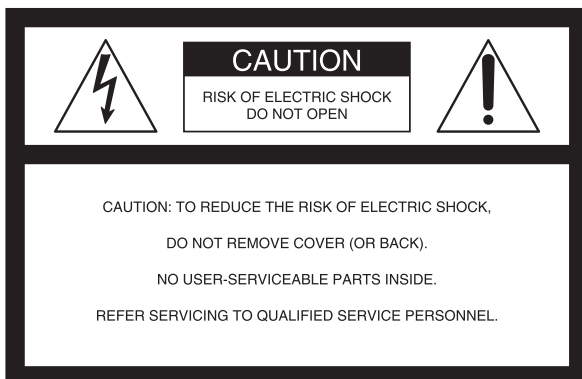

# VAŽNE SIGURNOSNE NAPOMENE

## SAČUVAJTE OVO UPUTSTVO. OPASNOST – ZA SMANJENJE RIZIKA OD ELEKTRIČNOG UDARA, PAŽLJIVO PROČITAJTE OVO UPUTSTVO.

- Pročitajte ovo uputstvo.
- Sačuvajte ovo uputstvo.
- Pridržavajte se svih upozorenja.
- Pridržavajte se svih uputstava.
- Nemojte upotrebljavati uređaj u blizini vode.
- Čistite samo suvom krpom.
- Nemojte blokirati ventilacione otvore. Uređaj postavite u skladu s uputstvom proizvođača.
- Nemojte postavljati u blizini izvora toplote, poput radijatora, grejalice, peći i sl., ili uz uređaje koji generišu toplotu (uključujući pojačala).
- Nemojte menjati sigurnosnu funkciju višepolnog utikača ili utikača sa uzemljenjem. Polarizovani utikač ima dva kontakta od kojih je jedan širi od drugog. Utikač za mrežu sa uzemljenjem ima dva kontakta i kontakt za uzemljenje. Široki kontakt ili treći kontakt služe u svrhu vaše sigurnosti. Ako isporučeni mrežni kabl nema odgovarajući utikač, obratite se ovlašćenom Sony servisu radi zamene.
- Zaštitite mrežni kabl kako se po njemu ne bi hodalo i kako se ne bi oštetio u blizini utikača, utičnice i na mestu gde izlazi iz uređaja.
- Upotrebljavajte samo dodatni pribor koji preporučuje proizvođač.
- Upotrebljavajte samo kolica, postolja, stativ, nosače ili stolove koje preporučuje proizvođač uređaja ili koji se prodaju s uređajem. Ako se upotrebljavaju kolica, treba pripaziti kod premeštanja uređaja da ne dođe do povreda u slučaju prevrtanja



- Isključite uređaj iz zidne utičnice tokom nevremena sa grmljavinom ili ako ga nećete upotrebljavati duže vreme.
- Servisiranje prepustite stručnom osoblju. Uređaj je potrebno servisirati ako je došlo do bilo kakvih oštećenja, na primer, mrežnog kabla ili utikača, od prolivanja tečnosti, upadanja predmeta u uređaj, izlaganja kiši ili vlazi, ako uređaj ne radi ispravno ili ako je pao.
- Ako oblik utikača ne odgovara mrežnoj utičnici, koristite adapter utikača koji odgovara vašoj mrežnoj utičnici.

## Odgovarajući utikači za razne države/regije po svetu.



Tip A  
(američki tip)



Tip B  
(britanski tip)



Tip BF  
(britanski tip)



Tip B3  
(britanski tip)



Tip C  
(CEE tip)



Tip SE  
(CEE tip)



Tip O  
(tip za Okeaniju)

U tabeli se navodi odgovarajući napon i vrsta utikača.

Zavisno od područja, koristi se drugi tip utikača i napona.

Pažnja: Primenjivaće se zahtevi o specifikacijama kabla za napajanje za svaku državu.

– Samo za SAD

Upotrebite isporučeni kabl za napajanje.

### Evropa

| Države/regije | Napon   | Frekvencija (Hz) | Vrsta utikača |
|---------------|---------|------------------|---------------|
| Austrija      | 230     | 50               | C             |
| Belgija       | 230     | 50               | C             |
| Češka         | 220     | 50               | C             |
| Danska        | 230     | 50               | C             |
| Finska        | 230     | 50               | C             |
| Francuska     | 230     | 50               | C             |
| Nemačka       | 230     | 50               | C             |
| Grčka         | 220     | 50               | C             |
| Mađarska      | 220     | 50               | C             |
| Island        | 230     | 50               | C             |
| Irska         | 230     | 50               | C/BF          |
| Italija       | 220     | 50               | C             |
| Luksemburg    | 230     | 50               | C             |
| Holandija     | 230     | 50               | C             |
| Norveška      | 230     | 50               | C             |
| Poljska       | 220     | 50               | C             |
| Portugal      | 230     | 50               | C             |
| Rumunija      | 220     | 50               | C             |
| Rusija        | 220     | 50               | C             |
| Slovačka      | 220     | 50               | C             |
| Španija       | 127/230 | 50               | C             |
| Švedska       | 230     | 50               | C             |
| Švajcarska    | 230     | 50               | C             |
| UK            | 240     | 50               | BF            |

### Azija

| Države/regije | Napon   | Frekvencija (Hz) | Vrsta utikača |
|---------------|---------|------------------|---------------|
| Kina          | 220     | 50               | A             |
| Hong Kong     | 200/220 | 50               | BF            |
| Indija        | 230/240 | 50               | C             |
| Indonezija    | 127/230 | 50               | C             |
| Japan         | 100     | 50/60            | A             |
| Koreja (Rep.) | 220     | 60               | C             |
| Malezija      | 240     | 50               | BF            |
| Filipini      | 220/230 | 60               | A/C           |
| Singapur      | 230     | 50               | BF            |
| Tajvan        | 110     | 60               | A             |
| Tajland       | 220     | 50               | C/BF          |
| Vijetnam      | 220     | 50               | A/C           |

## Okeanija

| Države/regije | Napon   | Frekvencija (Hz) | Vrsta utikača |
|---------------|---------|------------------|---------------|
| Australija    | 240     | 50               | O             |
| Novi Zeland   | 230/240 | 50               | O             |

## Severna Amerika

| Države/regije | Napon | Frekvencija (Hz) | Vrsta utikača |
|---------------|-------|------------------|---------------|
| Kanada        | 120   | 60               | A             |
| SAD           | 120   | 60               | A             |

## Srednja Amerika

| Države/regije     | Napon   | Frekvencija (Hz) | Vrsta utikača |
|-------------------|---------|------------------|---------------|
| Bahami            | 120/240 | 60               | A             |
| Kostarika         | 110     | 60               | A             |
| Kuba              | 110/220 | 60               | A/C           |
| Dominikanska Rep. | 110     | 60               | A             |
| Salvador          | 110     | 60               | A             |
| Gvatemala         | 120     | 60               | A             |
| Honduras          | 110     | 60               | A             |
| Jamajka           | 110     | 50               | A             |
| Meksiko           | 120/127 | 60               | A             |
| Nikaragva         | 120/240 | 60               | A             |
| Panama            | 110/220 | 60               | A             |

## Južna Amerika

| Države/regije | Napon   | Frekvencija (Hz) | Vrsta utikača |
|---------------|---------|------------------|---------------|
| Argentina     | 220     | 50               | C/BF/O        |
| Brazil        | 127/220 | 60               | A/C           |
| Čile          | 220     | 50               | C             |
| Kolumbija     | 120     | 60               | A             |
| Peru          | 220     | 60               | A/C           |
| Venezuela     | 120     | 60               | A             |

## Bliski istok

| Države/regije     | Napon   | Frekvencija (Hz) | Vrsta utikača |
|-------------------|---------|------------------|---------------|
| Iran              | 220     | 50               | C/BF          |
| Irak              | 220     | 50               | C/BF          |
| Izrael            | 230     | 50               | C             |
| Saudijska Arabija | 127/220 | 50               | A/C/BF        |
| Turska            | 220     | 50               | C             |
| UAE               | 240     | 50               | C/BF          |

## Afrika

| Države/regije | Napon   | Frekvencija (Hz) | Vrsta utikača |
|---------------|---------|------------------|---------------|
| Alžir         | 127/220 | 50               | C             |
| Kongo (DR)    | 220     | 50               | C             |
| Egipat        | 220     | 50               | C             |
| Etiopija      | 220     | 50               | C             |
| Kenija        | 240     | 50               | C/BF          |
| Nigerija      | 230     | 50               | C/BF          |
| Južna Afrika  | 220/230 | 50               | C/BF          |
| Tanzanija     | 230     | 50               | C/BF          |
| Tunis         | 220     | 50               | C             |

## OPREZ

### Baterija

Ako se baterijom pogrešno rukuje, baterija može eksplodirati, uzrokovati požar ili hemijske opekotine. Pridržavajte se sledećih mera opreza.

- Nemojte rastavljati bateriju.
- Nemojte je razbijati niti izlagati silama, udarcima čekića, ispuštati na tlo ili stajati na nju.
- Nemojte kratko spajati bateriju niti dozvoliti kratki spoj njenih kontakata.
- Nemojte izlagati bateriju temperaturama iznad 60°C, na primer izlaganjem direktnom suncu ili ostavljanjem u vozilu parkiranom na suncu.
- Nemojte je spaljivati ili bacati u vatru.
- Nemojte rukovati oštećenim baterijama ili litijum-jonskim baterijama koje su procurele.
- Bateriju puniti isključivo originalnim punjačem kompanije Sony ili uređajem koji služi za punjenje baterija.
- Držite bateriju izvan domašaja male dece.
- Bateriju držite suvom.
- Zamenite bateriju isključivo istom ili ekvivalentnom koju preporučuje kompanija Sony.
- Odmah odložite istrošenu bateriju, u skladu sa uputstvom u nastavku.

Zamenite bateriju isključivo novom baterijom navedenog tipa. U suprotnom može doći do požara ili povreda.

### Mrežni adapter

Adapter tokom upotrebe nemojte držati u uskom prostoru, kao što je između zida i nameštaja.

Kod upotrebe mrežnog adaptera, koristite zidnu utičnicu u blizini. Odmah isključite adapter iz zidne utičnice ako se tokom upotrebe kamkordera pojave problemi.

Čak i dok je kamkorder isključen, mrežno napajanje se ne prekida sve dok je adapter uključen u zidnu utičnicu.

### Napomena o mrežnom kablju (kablju napajanja)

Mrežni kabl je dizajniran za upotrebu samo sa ovim modelom kamkordera i ne sme se koristiti sa drugom električnom opremom.

## ZA KORISNIKE U EVROPI

### **Napomena za korisnike u zemljama koje primenjuju EU smernice**

Proizvođač uređaja je Sony Corporation 1-7-1 Konan Minato-ku Tokyo, 108-0075 Japan. Pitanja u vezi usklađenosti proizvoda na temelju zakonodavstva Evropske unije mogu se uputiti ovlašćenom zastupniku, Sony Deutschland GmbH, Hedelfinger Strasse 61, 70327 Stuttgart, Nemačka. Za pitanja servisa i garancije pogledajte adresu na garantnom listu.

Ovaj proizvod je ispitan i potvrđena je usklađenost sa smernicom EMC za upotrebu priključnih kablova kraćih od 3 m.

### **Pažnja**

Elektromagnetno polje na određenim frekvencijama može uticati na sliku i zvuk ovog uređaja.

### **Napomena**

Ako statički elektricitet ili elektromagnetizam prouzrokuje prekid prenosa podataka, ponovo pokrenite aplikaciju ili isključite pa ponovo priključite komunikacioni kabl (USB, i sl.).

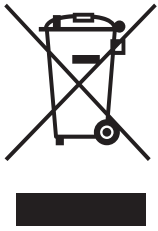

**Odlaganje starih električnih i elektronskih uređaja (primenjuje se u Evropskoj Uniji i ostalim evropskim zemljama sa posebnim sistemima odlaganja)**

Ova oznaka na proizvodu ili na ambalaži označava da se ovaj proizvod ne sme odlagati kao kućni otpad. On treba da bude odložen na za tu namenu predviđenom mestu za reciklažu električne ili elektronske opreme. Pravilnim odlaganjem starog proizvoda pomažete u sprečavanju mogućih štetnih posledica po okolinu i ljudsko zdravlje, do kojih može doći nepravilnim odlaganjem proizvoda. Reciklažom materijala pomažete u očuvanju prirodnih resursa. Za detaljne informacije o reciklaži ovog proizvoda, molimo kontaktirajte vašu lokalnu upravu, odlagalište otpada ili prodavnicu u kojoj ste kupili proizvod.



**Zbrinjavanje starih baterija (primenjuje se u Evropskoj Uniji i ostalim evropskim zemljama sa posebnim sistemima odlaganja)**

Ova oznaka na bateriji ili na ambalaži označava da se baterija koja je isporučena uz ovaj proizvod ne sme odlagati kao kućni otpad.

Na određenim baterijama uz ovu oznaku može se pojaviti hemijski simbol. Hemijski znak za živu (Hg) ili olovo (Pb) stavlja se na bateriju ako ona sadrži više od 0,0005% žive ili 0,004% olova.

Pravilnim odlaganjem starih baterija pomažete u sprečavanju mogućih štetnih posledica po okolinu i ljudsko zdravlje, do kojih može doći nepravilnim odlaganjem baterija. Reciklažom materijala pomažete u očuvanju prirodnih resursa.

U slučaju da neki proizvod iz sigurnosnih razloga ili zbog performansi ili ispravnosti zahteva stalnu vezu sa ugrađenom baterijom, njenu zamenu treba poveriti isključivo ovlašćenom servisu. Kako bi se garantovalo pravilno rukovanje baterijom, na kraju njenog radnog veka, odnesite je na odlagalište za recikliranje električne i elektronske opreme. Za sve ostale baterije molimo da pogledate poglavlje o tome kako sigurno izvaditi bateriju iz uređaja. Bateriju odnesite na odlagalište za recikliranje dotrajalih baterija.

Za detaljne informacije o reciklaži ovog proizvoda ili baterije, molimo kontaktirajte vašu lokalnu upravu, odlagalište otpada ili prodavnicu u kojoj ste kupili proizvod.



Za više informacija o modelu vašeg  
kamkordera pogledajte sledeću stranu:  
Funkcije i dodatna oprema → str. 12

## O podešavanju jezika

---

- Meniji na svakom od lokalnih jezika korišćeni su za opise postupaka rukovanja. Pre upotrebe kamkordera promenite jezik ako je potrebno. Odaberite → [MENU] → [Setup] → [🔧 General Settings] → [Language Setting] → željeni jezik.

## O snimanju

---

- Pre početka snimanja, proverite funkciju snimanja kako biste bili sigurni da će se slika i zvuk snimiti bez problema.
- Sony ne preuzima odgovornost i nije dužan da kompenzuje gubitak nesnimljenog materijala zbog nemogućnosti snimanja ili reprodukcije usled kvara uređaja ili medija za snimanje, ili zbog nekog drugog razloga.
- Sistem TV boja se razlikuje zavisno od države i regije. Ako želite da pogledate svoje snimke na TV-u, potreban vam je TV prijemnik koji podržava format signala vašeg kamkordera. Za pojedinosti o formatu signala pogledajte "Kako upotrebljavati ovo uputstvo" (str. 12).
- TV programi, filmovi, video trake i drugi materijali mogu biti zaštićeni autorskim pravima. Neovlašćeno snimanje takvih materijala može biti u suprotnosti sa zakonima o autorskim pravima.

## Napomene o upotrebi

---

- Nemojte raditi nešto od sledećeg. U suprotnom može doći do oštećenja medija za snimanje, snimci možda neće moći da se reprodukuju ili će se izbrisati, ili se mogu pojaviti druge greške u radu.
  - vaditi memorijsku karticu dok indikator pristupa (str. 21) svetli ili trepće
  - vaditi bateriju ili strujni adapter iz kamkordera ili izlagati kamkorder mehaničkim udarcima ili vibracijama dok indikator POWER/CHG (punjenje) svetli (str. 18) ili treperi zeleno, ili dok indikator pristupa (str. 21) svetli ili treperi

- Kad je kamkorder spojen na druge uređaje USB kablom i isključen, nemojte zatvarati LCD ekran. Snimljeni podaci se mogu izgubiti.
- Koristite kamkorder u skladu sa lokalnim zakonima i odredbama.

## LCD ekran

---

- LCD ekran i vizir proizvedeni su upotrebom vrlo precizne tehnologije tako da je preko 99,99% piksela funkcionalno za upotrebu. Ipak, na LCD ekranu se mogu trajno pojaviti sitne crne i/ili svetle tačkice (bele, crvene, plave ili zelene). Ove tačkice su normalna posledica postupka proizvodnje i ne utiču na snimanje ni na koji način.

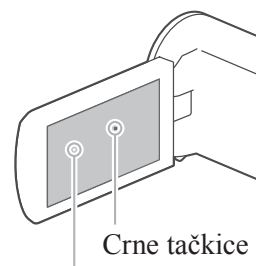

Bele, crvene, plave ili zelene tačkice

## O ovom priručniku, ilustracijama i menijima

---

- Ilustrativne slike u ovom priručniku su samo primeri koji su snimljeni pomoću digitalnog fotoaparata i mogu se razlikovati od slika i indikatora na ekranu koji se stvarno prikazuju na ekranu. Ilustracije kamkordera i indikatora sa ekrana su uvećane ili pojednostavljene radi boljeg razumevanja.
- Dizajn i tehničke funkcije kamkordera i pribora podložni su promenama bez najave. Proizvođač ne preuzima odgovornost za eventualne štamparske greške.
- U ovom uputstvu se ugrađena memorija (kod modela sa ugrađenom memorijom) kamkordera i memorijska kartica zovu "mediji za snimanje".
- U ovom uputstvu se DVD disk snimljen sa slikom high definition kvaliteta (HD) naziva AVCHD disk.

- Ilustracije i slike ekrana u ovom priručniku temelje se na modelu HDR-PJ380E osim ako nije navedeno drugačije.

## Saznajte više o kamkorderu ("Handycam" User Guide)

"Handycam" User Guide je on-line priručnik. Za detaljna uputstva o mnogobrojnim funkcijama ovog kamkordera, pogledajte priručnik.



### 1 Stranica za korisničku podršku kompanije Sony:

<http://www.sony.net/SonyInfo/Support/>

### 2 Odaberite zemlju ili regiju.

### 3 Potražite naziv modela svog kamkordera na stranici za podršku.

- Proverite naziv modela na donjoj strani kamkordera.

## Isporučeni pribor

Brojevi u zagradama ( ) označavaju količinu.

- Kamkorder (1)
- Mrežni adapter (1)
- Mrežni kabl (kabl napajanja) (1)
- HDMI kabl (1)
- USB priključni kabl (1)
  - USB priključni kabl je namenjen samo za upotrebu sa ovim kamkorderom. Koristite ovaj kabl ako je ugrađeni USB kabl kamkordera prekratak za povezivanje.

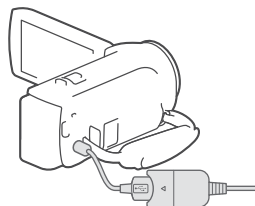

- "Uputstvo za upotrebu" (ovo uputstvo) (1)

Samo za HDR-CX320/CX320E/CX380/CX380E/CX390E

- Punjiva baterija NP-FV30 (1)

Samo za HDR-PJ320E/PJ380/PJ380E/PJ390E

- Punjiva baterija NP-FV50 (1)

### Napomene

- "PlayMemories Home" softver i "PlayMemories Home Help Guide" možete preuzeti sa Sony internet strane (str. 31).

# Kako upotrebljavati ovo uputstvo

U ovom uputstvu se razlike u tehničkim podacima između modela opisuju zajedno. Ako u ovom uputstvu nađete na napomenu "Modeli sa...", kao dole, proverite da li se opis odnosi na vaš kamkorder.

- (Modeli sa GPS-om)
- (Modeli sa NTSC sistemom boja)

## Provera naziva modela kamkordera

Proverite donju stranu svog kamkordera.

Naziv modela (HDR-xxx)

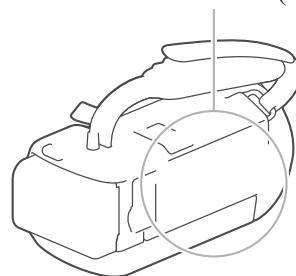

## Razlike u funkcijama

| Naziv modela                        | Medij za snimanje                      |                    | Format signala | USB povezivanje |
|-------------------------------------|--|--------------------|----------------|-----------------|
|                                     | Ugrađena memorija + memorijska kartica | Memorijska kartica |                |                 |
| HDR-CX320                           | -                                      | ✓                  | NTSC           | Ulaz/izlaz      |
| HDR-CX320E/PJ320E                   | -                                      | ✓                  | PAL            | Samo izlaz      |
| HDR-CX380/PJ380                     | ✓                                      | -                  | NTSC           | Ulaz/izlaz      |
| HDR-CX380E/CX390E/<br>PJ380E/PJ390E | ✓                                      | -                  | PAL            | Samo izlaz      |

## Razlike u opremi

Ilustracije u ovom priručniku temelje se na modelu HDR-PJ380E.

| Naziv modela                         | Projektor |
|--------------------------------------|-----------|
| HDR-CX320/CX320E/CX380/CX380E/CX390E | -         |
| HDR-PJ320E/PJ380/PJ380E/PJ390E       | ✓         |

## Napomene

- Za sledeće stavke opisi se donose uz naziv modela.
  - Sigurnosni propisi (str. 2)
  - Delovi i kontrole (str. 16)
  - Lista menija (str. 36)
  - Tehnički podaci (str. 45)

# Sadržaj

|   |    |
|---|----|
| Prvo pročitajte.....                                    | 2  |
| VAŽNE SIGURNOSNE NAPOMENE.....                          | 3  |
| Saznajte više o kamkorderu ("Handycam" User Guide)..... | 11 |
| Isporučeni pribor.....                                  | 11 |
| Kako upotrebljavati ovo uputstvo.....                   | 12 |
| Razlike u funkcijama.....                               | 12 |
| Razlike u opremi.....                                   | 12 |
| Delovi i kontrole.....                                  | 16 |

---

## Početak

|   |    |
|---|----|
| Punjenje baterije.....  | 18 |
| Punjenje baterije pomoću računara.....                          | 19 |
| Podešavanje.....  | 20 |
| Priprema kamkordera.....  | 20 |
| Promena medija za snimanje (modeli sa ugrađenom memorijom)..... | 20 |
| Postavljanje memorijske kartice.....                            | 21 |

---

## Snimanje/reprodukcija

|   |    |
|---|----|
| Snimanje.....   | 23 |
| Zumiranje.....  | 24 |
| Reprodukcija.....   | 25 |
| Reprodukcija snimaka na TV prijemu.....                   | 27 |
| Upotreba ugrađenog projektor (modeli sa projektorom)..... | 28 |

---

## Memorisanje video zapisa i fotografija na računar

|   |    |
|---|----|
| Reprodukcija snimaka na računaru.....                     | 30 |
| Mogućnosti softvera "PlayMemories Home" (Windows).....    | 30 |
| Softver za Mac.....                                       | 30 |
| Priprema računara (Windows).....                          | 31 |
| Provera sistema računara.....                             | 31 |
| Instaliranje softvera "PlayMemories Home" na računar..... | 31 |
| Otvaranje softvera "PlayMemories Home".....               | 32 |

---

## Memorisanje snimaka na spoljni uređaj

|   |    |
|---|----|
| Kreiranje diska sa standard definition (STD) kvalitetom slike pomoću rekordera..... | 33 |
| Za memorisanje high definition (HD) snimaka.....                                    | 34 |

---

## Lično podešavanje kamkordera

|                      |    |
|----------------------|----|
| Upotreba menija..... | 35 |
| Liste menija.....    | 36 |

---

## Ostalo

|   |    |
|---|----|
| U slučaju problema.....                           | 39 |
| Dijagnostički prikaz i indikatori upozorenja..... | 40 |
| Rukovanje kamkorderom.....                        | 41 |
| Tehnički podaci.....                              | 45 |
| Indikatori na ekranu.....                         | 48 |

# Delovi i kontrole

Broj u zagradama ( ) upućuje na strane.

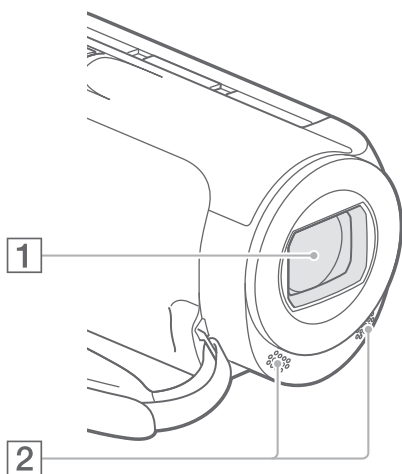

- 1** Objektiv (G Lens)
- 2** Ugrađeni mikrofoni

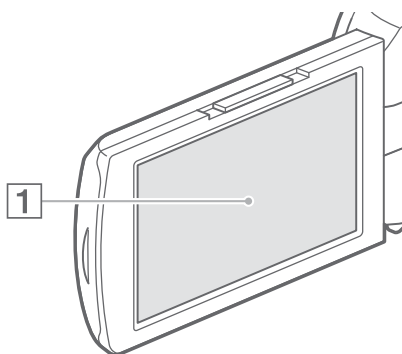

HDR-PJ320E/PJ380/PJ380E/PJ390E

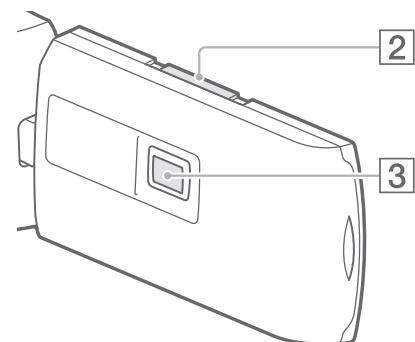

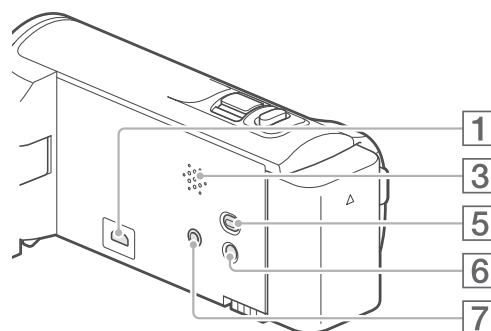

- 1** LCD ekran/ekran osetljiv na dodir (20)  
Ako okrenete LCD ekran za 180 stepeni, možete ga zatvoriti tako da je LCD ekran okrenut ka spolja. To je praktično kod reprodukcije.
- 2** Preklopnik PROJECTOR FOCUS (28)
- 3** Objektiv projektor (28)

HDR-CX320/CX320E/CX380/CX380E/  
CX390E

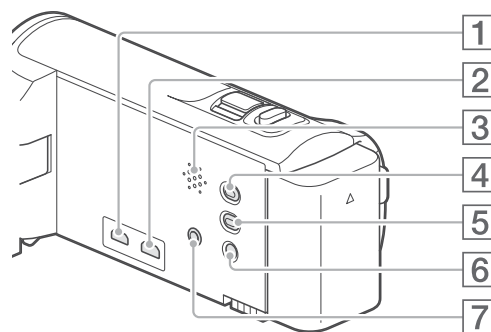

HDR-PJ320E/PJ380/PJ380E/PJ390E



- 1** HDMI OUT priključnica (27)
- 2** PROJECTOR IN priključnica (29)
- 3** Zvučnik
- 4** Taster PROJECTOR (28)
- 5** Taster  (pregled snimaka)
- 6** Taster POWER
- 7** Priključnica  (mikrofon) (PLUG IN POWER)



## Zatezanje ručnog remena

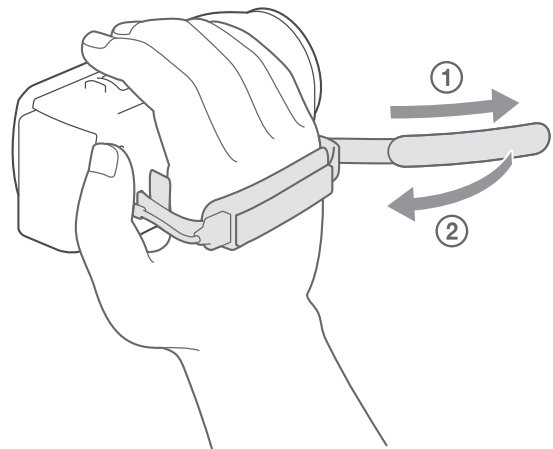
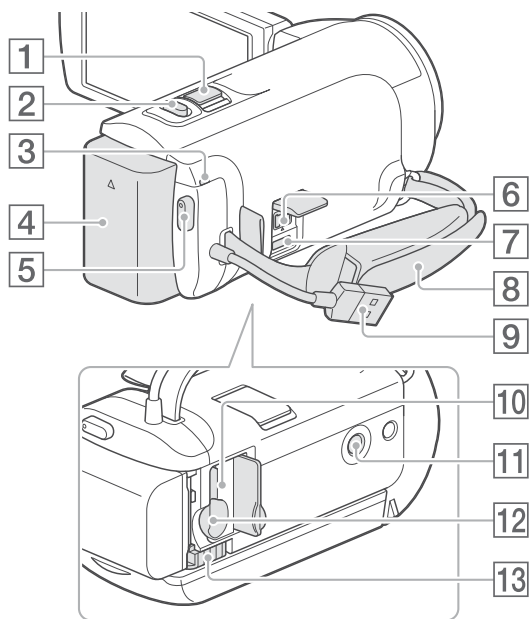

- 1** Preklopnik zuma (24)
- 2** Taster PHOTO (23)
- 3** Indikator POWER/CHG (punjenje) (18)
- 4** Baterija (18)
- 5** Taster START/STOP (23)
- 6** DC IN priključnica (18)
- 7** Multi/mikro USB priključnica  
Podržava uređaje sa mikro USB-om.
- 8** Ručni remen
- 9** Ugrađeni USB kabl (19)
- 10** Indikator pristupa za memorijsku karticu (21)  
Dok indikator svetli ili trepće kamkorder očitava ili zapisuje podatke.
- 11** Otvor za stativ  
Spojite stativ (opcija: dužina vijka mora biti manja od 5,5 mm).  
Zavisno od tehničkih karakteristika stativa, vaš kamkorder možda neće moći da se montira na odgovarajući način.
- 12** Otvor za memorijsku karticu (21)
- 13** Preklopnik BATT (baterija) za oslobađanje baterije (18)

# Punjenje baterije

Za više informacija o modelu vašeg kamkordera pogledajte sledeću stranu:

Funkcije i dodatna oprema → str. 12

## 1 Zatvorite LCD ekran i pričvrstite bateriju.

- Poravnajte ulaz na kamkorderu i izbočinu na bateriji, a zatim klizno pomerite bateriju prema gore.
- Za vađenje baterije zatvorite LCD ekran i zatim pomerite preklopnik za otpuštanje baterije BATT (baterija) i izvadite bateriju.

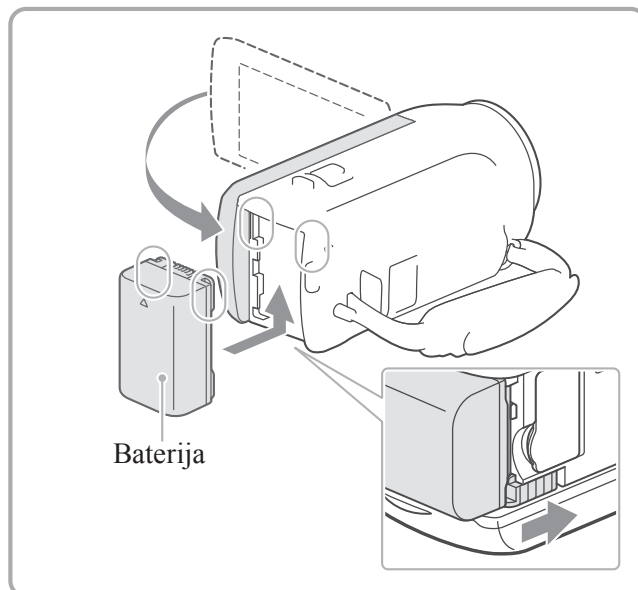

## 2 Priključite mrežni adapter (1) i kabl napajanja (2) na kamkorder, pa u zidnu utičnicu.

Indikator POWER/CHG (punjenje) svetli narandžasto.

Indikator POWER/CHG (punjenje) se isključuje kad je baterija do kraja napunjena.

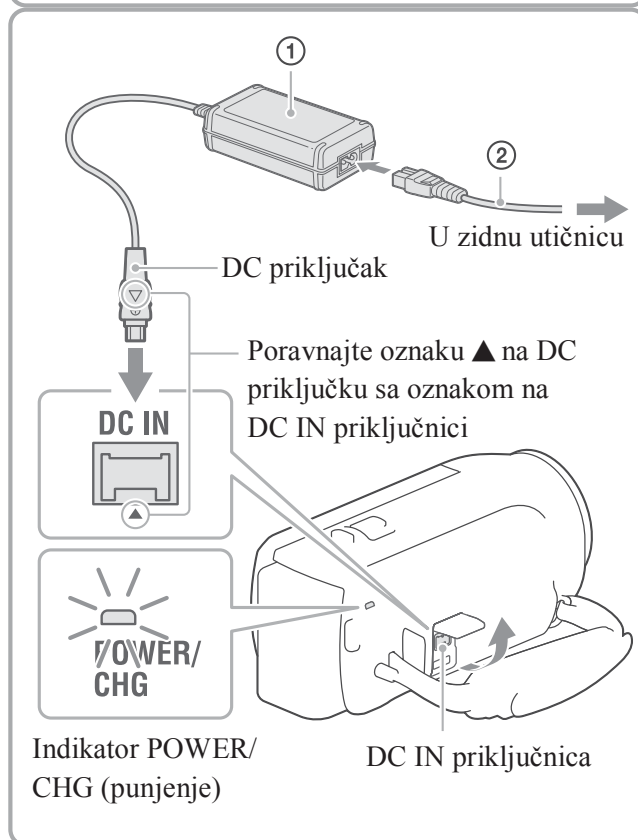

## Punjenje baterije pomoću računara

Isključite kamkorder i povežite ga na uključen računar pomoću ugrađenog USB kabl.

- Indikator POWER/CHG (punjenje) svetli narandžasto.
- Indikator POWER/CHG (punjenje) se isključuje kad je baterija do kraja napunjena.
- Kad je ugrađeni USB kabl prekratak za povezivanje, koristite USB priključni kabl.

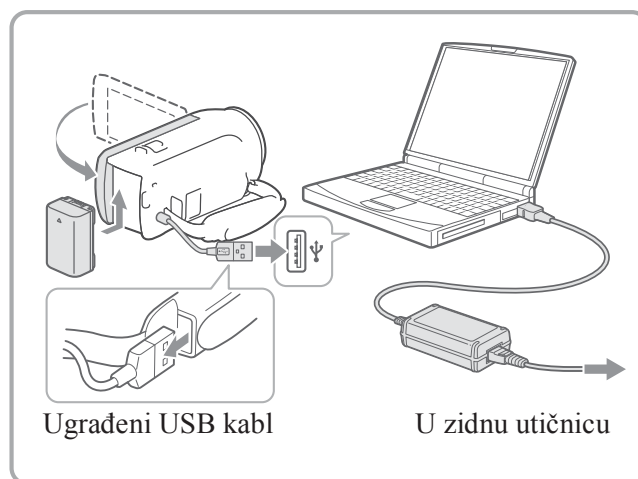

## Punjenje baterije punjačem AC-UD10 USB /AC adapterom (prodaje se zasebno)

Bateriju kamkordera možete puniti putem ugrađenog USB kabl iz zidne električne utičnice pomoću USB punjača/AC adaptera AC-UD10 (opcija). Za punjenje kamkordera ne možete koristiti Sony prenosni izvor napajanja CP-AH2R, CP-AL ili AC-UP100 (opcija).

### Napomene

- Standardno je podešeno automatsko isključivanje napajanja ako se kamkorderom ne rukuje približno 2 minuta kako bi se očuvalo punjenje baterije ([Power Save], str. 38).

## Trajanje punjenja

Približno potrebno vreme (u minutima) za potpuno punjenje sasvim prazne isporučene baterije.

NP-FV30 (isporučena uz HDR-CX320/CX320E/CX380/CX380E/CX390E):

Pri upotrebi AC adaptera: 115 min.

Pri upotrebi računara povezanog putem ugrađenog USB kabl\*: 150 min.

NP-FV50 (isporučena uz HDR-PJ320E/PJ380/PJ380E/PJ390E):

Pri upotrebi AC adaptera: 155 min.

Pri upotrebi računara povezanog putem ugrađenog USB kabl\*: 280 min.

Navedena vremena punjenja izmerena su kod punjenja kamkordera pri sobnoj temperaturi od 25°C. Savetujemo punjenje baterije pri temperaturama između 10 °C i 30 °C.

\* Vremena punjenja merena su bez korišćenja USB priključnog kabl.

# Podešavanje

Za više informacija o modelu vašeg kamkordera pogledajte sledeću stranu:

Funkcije i dodatna oprema → str. 12

## Priprema kamkordera

- 1 Otvorite LCD ekran kamkordera i uključite kamkorder.

- Isključite uređaj i zatvorite LCD ekran.

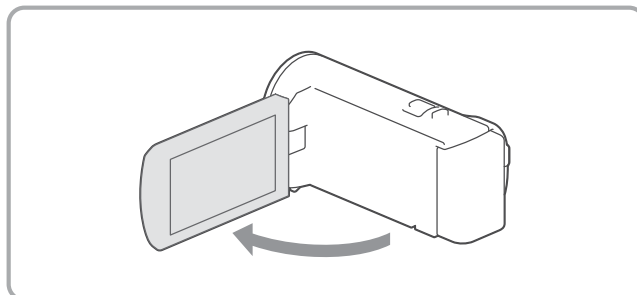

- 2 Dodirom LCD ekrana odaberite željeni jezik, geografsko područje i vreme.

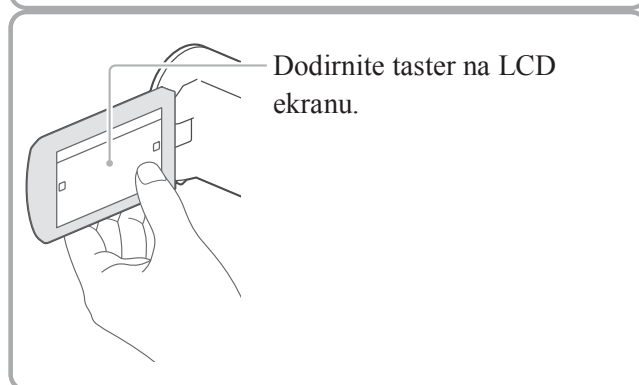

## Za isključenje zvučnog signala

Odaberite [MENU] → [Setup] → [🔊 General Settings] → [Beep] → [Off].

### Napomene

- Datum i vreme snimanja automatski se beleže na medij za snimanje. Podaci se ne prikazuju tokom snimanja. Ipak, možete ih proveriti kao [Data Code] tokom reprodukcije. Za prikaz tih podataka odaberite [MENU] → [Setup] → [▶ Playback Settings] → [Data Code] → [Date/Time].

## Promena medija za snimanje (modeli sa ugrađenom memorijom)

Standardna postavka je snimanje video zapisa i fotografija u ugrađenu memoriju. Medij za snimanje možete promeniti na memorijsku karticu.

Odaberite [MENU] → [Setup] → [📁 Media Settings] → [Media Select] → željeni medij.

## Postavljanje memorijske kartice

Otvorite poklopac, zatim postavite memorijsku karticu tako da klikne.

- Za vađenje memorijske kartice, lagano je pritisnite.

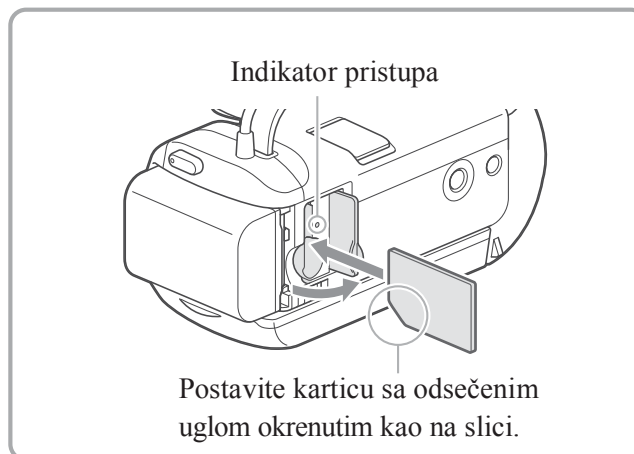

### Napomene

- Savetujemo vam da memorijsku karticu pri prvoj upotrebi sa ovim kamkorderom formatirate u njemu (str. 37) radi stabilnog rada. Formatiranjem memorijske kartice brišu se svi podaci sa nje i neće moći da se obnove. Važne podatke sačuvajte na računaru i sl.
- Proverite smer memorijske kartice. Ako postavite memorijsku karticu u ulaz u pogrešnom smeru, moguće je oštećenje memorijske kartice, ulaza ili slikovnih podataka.
- Prilikom postavljanja ili vađenja memorijske kartice, pazite da ne iskoči i padne.

## Vrste memorijskih kartica koje se mogu upotrebljavati uz kamkorder

|                                      | SD Speed klasa   | Kapacitet (proveren rad) | Opisano u ovom priručniku    |
|--------------------------------------|------------------|--------------------------|------------------------------|
| "Memory Stick PRO Duo" medij (Mark2) |                  |                          |                              |
| "Memory Stick PRO-HG Duo" medij      | —                | Do 32 GB                 | "Memory Stick PRO Duo" medij |
| "Memory Stick XC-HG Duo" medij       |                  | Do 64 GB                 |                              |
| SD memorijska kartica                |                  |                          |                              |
| SDHC memorijska kartica              | Class 4 ili brža | Do 64 GB                 | SD kartica                   |
| SDXC memorijska kartica              |                  |                          |                              |

- Ne može se garantovati rad sa svim memorijskim karticama.

### Napomene

- MultiMediaCard se ne može upotrebljavati sa ovim kamkorderom.
- Video zapisi snimljeni na "Memory Stick XC-HG Duo" medije ili SDXC memorijske kartice ne mogu se importovati ili reprodukovati na računarima ili AV uređajima koji ne podržavaju sistem datoteka exFAT\* ako ih povežete na kamkorder USB kablom. Unapred proverite da li oprema podržava sistem exFAT. Ako povežete opremu koja ne podržava sistem exFAT i pojavi se meni za formatiranje, nemojte pokretati formatiranje. Svi snimljeni podaci će se tako izgubiti.

\* exFAT je sistem datoteka koji se koristi za "Memory Stick XC-HG Duo" medije i SDXC memorijske kartice.

# Snimanje

Za više informacija o modelu vašeg kamkordera pogledajte sledeću stranu:

Funkcije i dodatna oprema → str. 12

- 1 Otvorite LCD ekran i odaberite [MODE] → željeni način snimanja.

Video zapis: 

Fotografija: 

- 2 Video zapis:  
Pritisnite START/STOP.

- Tokom snimanja video zapisa možete snimati fotografije pritiskom tastera PHOTO (Dual Capture).

Fotografija:  
Pritisnite PHOTO.

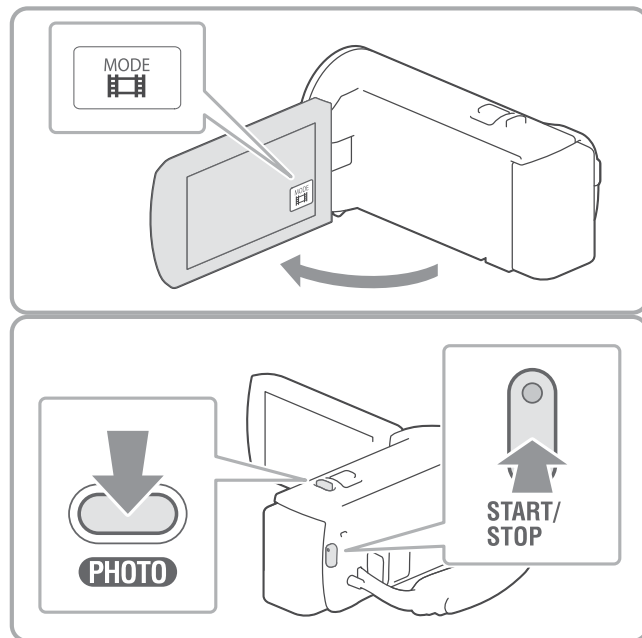

## Za prikaz opcija na LCD ekranu

Opcije na LCD ekranu nestanu ako kamkorderom ne rukujete nekoliko sekundi nakon uključenja kamkordera ili nakon prebacivanja između moda snimanja video zapisa i fotografija.

Dodirnite bilo gde osim tastera na LCD ekranu kako bi se prikazale informacije o ikonama sa funkcijama prikladnim za snimanje.

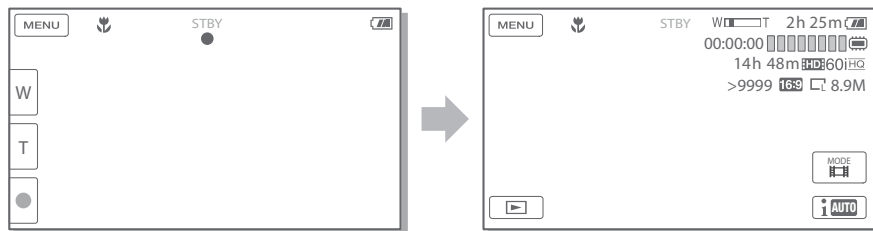

### Napomene

- Po završetku snimanja biće aktivni sledeći indikatori ako se podaci još uvek upisuju na medij za snimanje. Za to vreme nemojte izlagati kamkorder udarcima ili vibracijama niti skidati bateriju ili izvlačiti mrežni adapter.
  - Indikator pristupa (str. 21) svetli ili trepće
  - Na gornjem desnom delu LCD ekrana trepće ikona medija.

## Zumiranje

Pomeranjem preklopnika zuma možete uvećati ili smanjiti sliku.



W (širokougao): Širi ugao gledanja

T (telefoto): Uži ugao gledanja

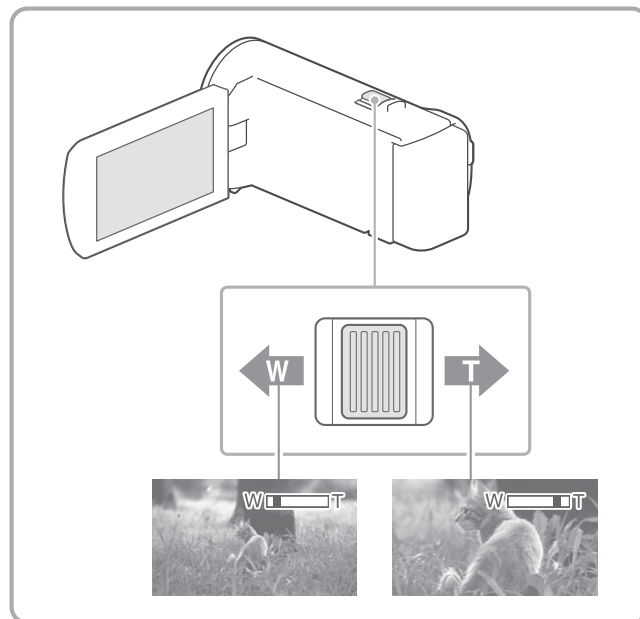
- Sliku možete povećati do 55 puta (Extended Zoom) od originalne veličine pomoću preklopnika zuma.
- Za sporije zumiranje, preklopnik zuma lagano pomerite. Pomerite ga dalje za brže zumiranje.



## Automatski odabir prikladnog podešenja prema situaciji snimanja (Intelligent Auto)

Odaberite  → [On] →  u meniju za snimanje video zapisa ili fotografija, zatim usmerite kamkorder prema objektu i snimajte ga.

## Jasno snimanje odabranog objekta (Face Priority)

Dodirnite lice i objekat koji želite da snimate.

Oko tog objekta se prikazuje dvostruki okvir i objekat ima prioritet.

Za poništavanje funkcije dodirnite  / .



# Reprodukcija

Za više informacija o modelu vašeg kamkordera pogledajte sledeću stranu:



Funkcije i dodatna oprema → str. 12

Snimke možete tražiti prema datumu i vremenu snimanja (Event View).

**1** Otvorite LCD ekran i pritisnite taster  na kamkorderu za ulazak u mod reprodukcije.

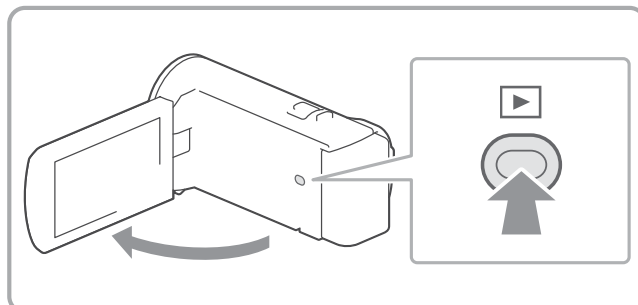
- Modu reprodukcije možete pristupiti odabirom  na LCD ekranu.



**2** Odaberite  /  za pomak željene kategorije u središte (1) i zatim je odaberite (2).

- Kamkorder prikazuje snimljene slike kao kategorije, automatski prema datumu i vremenu snimanja.

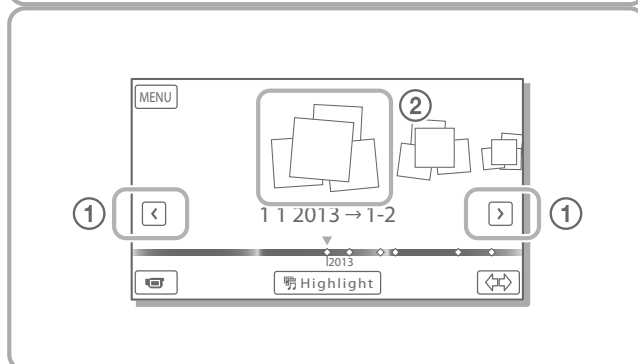





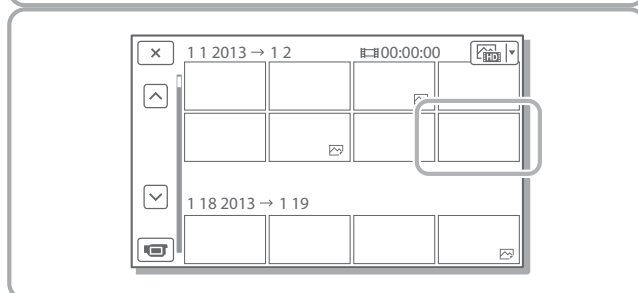



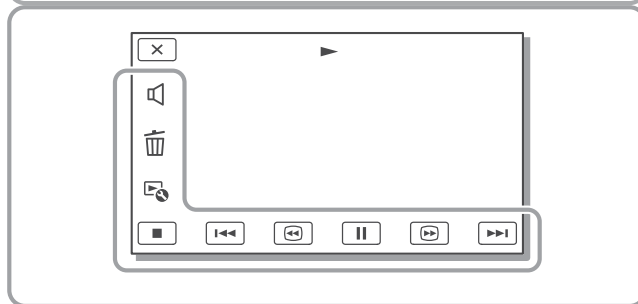



**3** Odaberite snimak.







- Kamkorder reprodukuje od odabranog do poslednjeg snimka u kategoriji.



**4** Odaberite odgovarajuće tastere na LCD ekranu za razne funkcije reprodukcije.



|   |               |   |                              |
|---|---------------|---|------------------------------|
|  | Jačina zvuka  |  /  | Prethodno/sledeće            |
|  | Brisanje      |  /  | Ubrzano nazad/ubrzano napred |
|  | Kontekst      |  /  | Reprodukcija/pauza           |
|  | Zaustavljanje |    | Reprodukcija slideshow-a     |

- Neki gore navedeni tasteri se možda neće pojaviti, za visno od snimka koji se reprodukuje
- Ako više puta odaberete  /  tokom reprodukcije, video zapisi se reprodukuju ubrzano približno 5 puta → približno 10 puta → približno 30 puta → približno 60 puta.
- Odaberite  /  tokom pauze za usporenu reprodukciju video zapisa.
- Za ponavljanje slideshow-a, odaberite  → [Slideshow Set] kad je tasterom za promenu tipa snimka odabran .

#### Napomene

- Kako biste izbegli gubitak slikovnih podataka, povremeno sačuvajte svoje snimke na spoljni medij. (str. 34)
- U standardnom podešenju, unapred je snimljen zaštićeni demo video zapis (HDR-PJ380/PJ380E/PJ390E).

## Za reprodukciju snimaka na drugim uređajima

---

- Snimke napravljene ovim kamkorderom možda nećete moći normalno da reprodukujete drugim uređajima. Takođe, snimke napravljene drugim uređajima možda nećete moći da reprodukujete ovim kamkorderom.
- Video zapisi standardnog kvaliteta (STD) snimljeni na SD memorijske kartice ne mogu se reprodukovati na AV opremi drugih proizvođača.

## Za brisanje slika

---

Odaberite  na ekranu za reprodukciju video zapisa ili fotografija.

# Reprodukcija snimaka na TV prijemu

Načini povezivanja i kvalitet slike koja se reprodukuje za ekranu TV-a razlikuju se zavisno od vrste TV-a koji povezujete i priključnica koje koristite.

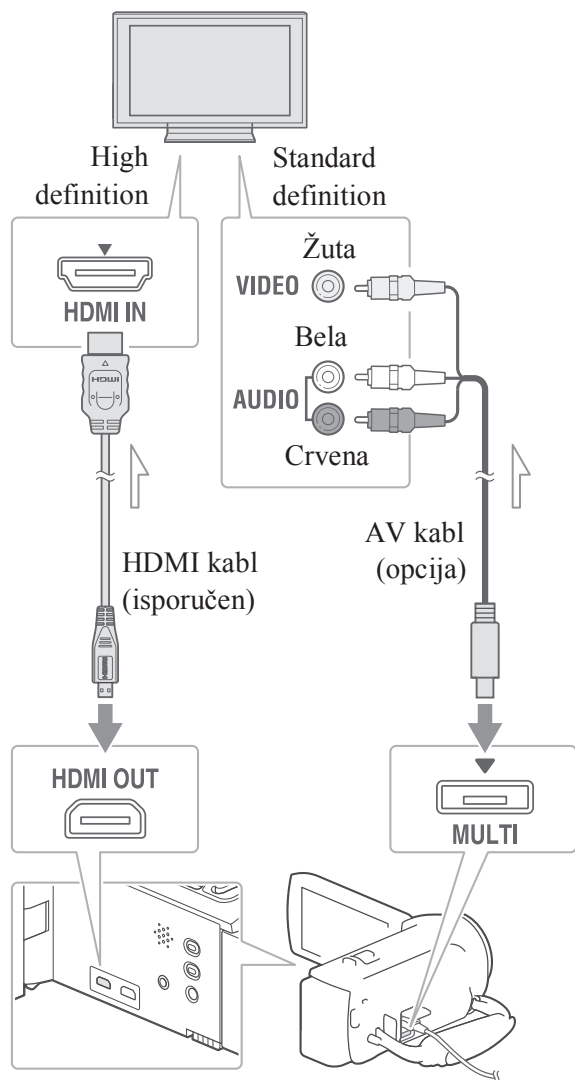

➤ Tok signala

- 1 Na TV-u podesite ulaz na priključnicu koju koristite za povezivanje.
- 2 Povežite kamkorder na TV.
- 3 Pokrenite reprodukciju video zapisa ili fotografije na kamkorderu (str. 25).

## Napomene

- Pogledajte takođe uputstvo za upotrebu TV prijemnika.
- Kao izvor napajanja upotrebite priloženi mrežni adapter (str. 18).
- Ako TV nema HDMI ulaznu priključnicu, povezivanje izvedite putem AV kabla (opcija).
- Video zapisi sa standard definition (STD) kvalitetom slike će se reprodukovati u standard definition (STD) kvalitetu čak i na HD TV-u.
- Za reprodukciju video zapisa sa slikom standard definition (STD) kvaliteta na 4:3 TV prijemu koji ne podržava signal formata 16:9, podesite [Wide Mode] na [4:3] za snimanje video zapisa u formatu 4:3.
- Ako povežete kamkorder na TV koristeći više vrsta kablova za izlaz video signala, HDMI izlaz ima prednost.

## O "Photo TV HD"

Ovaj kamkorder je kompatibilan sa "Photo TV HD" standardom. "Photo TV HD" omogućava prikaz detaljne, fotografski realistične slike suptilnih tekstura i boja. Povezivanjem Sony PhotoTV HD kompatibilnog uređaja pomoću HDMI kabla\*, možete uživati u potpuno novom doživljaju fotografija u ocharavajućem HD kvalitetu.

\* TV će automatski preći na odgovarajući mod pri prikazivanju fotografija.

# Upotreba ugrađenog projektora (modeli sa projektorom)

Za više informacija o modelu vašeg kamkordera pogledajte sledeću stranu: Funkcije i dodatna oprema → str. 12

Za prikaz snimaka pomoću ugrađenog projektora možete kao ekran upotrebiti ravnu površinu, na primer zid.

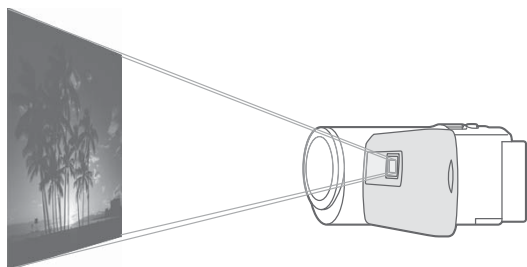

1 Objektiv projektora usmerite prema površini za prikaz, na primer zidu, i zatim pritisnite PROJECTOR.

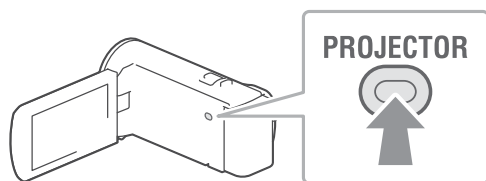

2 Odaberite [Image Shot on This Device] na LCD ekranu.

3 Kad se prikaže meni sa uputstvom za upotrebu, odaberite [Project].

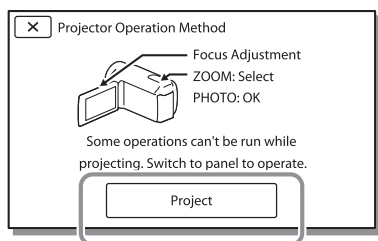

• Taj meni se pojavi pri prvoj upotrebi ugrađenog projektora nakon uključanja kamkordera.

4 Projektovanu sliku izoštrite preklopnikom PROJECTOR FOCUS.

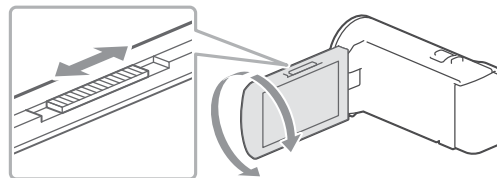

5 Pri reprodukciji snimaka, pomoću preklopnika zuma pomerite okvir za odabir koji se prikazuje na LCD ekranu i zatim pritisnite taster PHOTO.

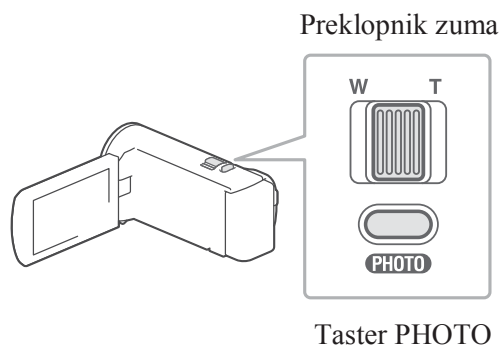

• Za isključivanje projektora pritisnite PROJECTOR.

## Korišćenje projektor uz računar ili pametni telefon

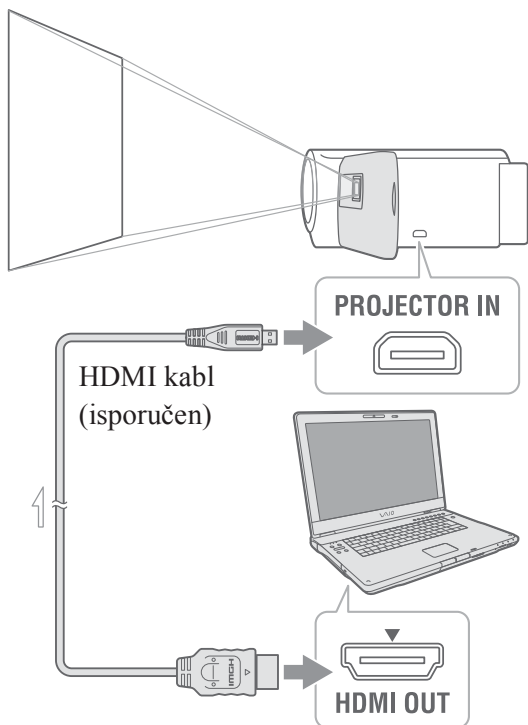

➤ Tok signala

- Priključnicu PROJECTOR IN na kamkoderu povežite sa izlaznom HDMI priključnicom drugog uređaja pomoću HDMI kabla (isporučen), zatim u koraku 2 odaberite [Image from External Device].
- Ako priključnica povezanog uređaja nije kompatibilna sa isporučenim HDMI kablom, koristite adapter HDMI priključka (opcija).
- Pri projekciji slika možete samo koristiti preklopnik PROJECTOR FOCUS.

### Napomene

- LCD ekran je pri projekciji snimaka isključen.
- Pri upotrebi projektor pazite na sledeće postupke ili situacije.
  - Nemojte projektovati sliku prema očima.
  - Ne dirajte objektiv projektor.
  - LCD ekran i objektiv projektor se zagreju pri upotrebi.

– Upotreba projektor skraćuje trajanje baterije (savetujemo korišćenje isporučenog mrežnog adaptera).

- Pri upotrebi projektor nisu mogući sledeći postupci.
  - Highlight reprodukcija na spoljnom uređaju poput TV-a
  - Rukovanje kamkorderom uz zatvoreni LCD ekran
  - Još neke funkcije
- Kad projektovana slika sadrži mnogo crne, moguća je blaga neujednačenost boja. Uzrokuje je refleksija svetla u objektivu projektor i ne radi se o kvaru.

## Memorisanje video zapisa i fotografija na računar

# Reprodukcija snimaka na računaru

Softver "PlayMemories Home" omogućava vam prebacivanje video zapisa i fotografija na računar kako biste ih koristili na mnogo načina.

### Mogućnosti softvera "PlayMemories Home" (Windows)

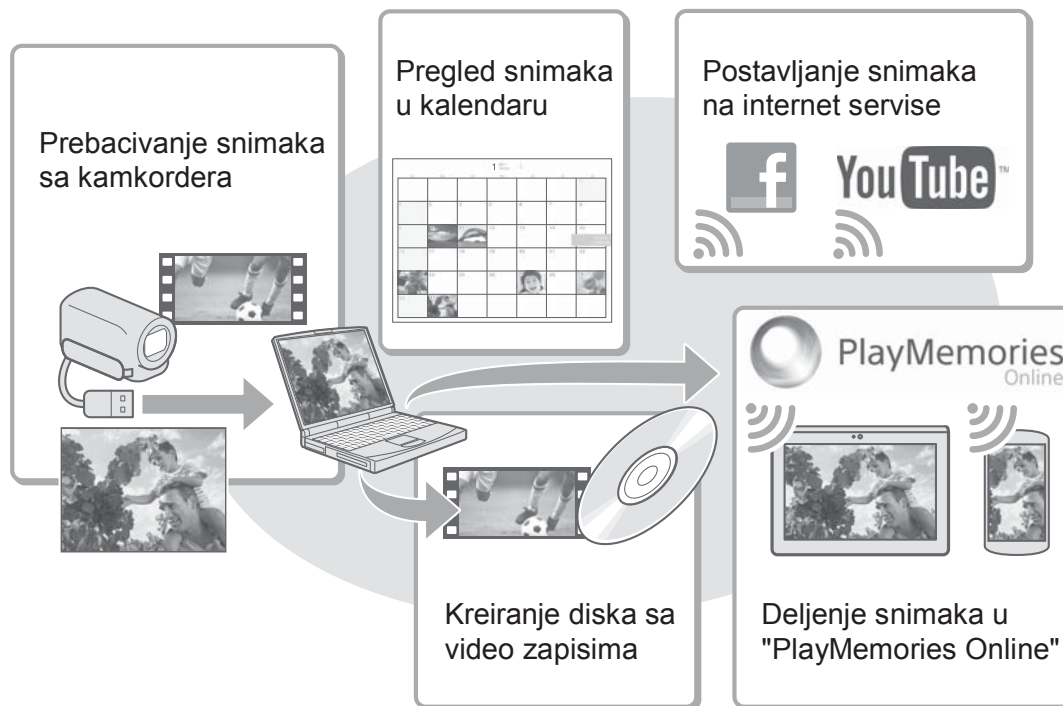

"PlayMemories Home" možete preuzeti sa sledeće internet adrese.

[www.sony.net/pm](http://www.sony.net/pm)

#### Napomene

- Za instalaciju softvera "PlayMemories Home" treba vam internet veza.
- Za korišćenje usluge "PlayMemories Online" i drugih internet usluga potrebna je internet veza. Usluge možda nisu dostupne u nekim državama/regijama.

### Softver za Mac

Mac računari ne podržavaju softver "PlayMemories Home". Za importovanje snimaka sa kamkordera na svoj Mac i njihovu reprodukciju koristite odgovarajući softver za Mac računare. Za detalje posetite sledeći URL.

<http://www.sony.co.jp/imsoft/Mac/>

# Priprema računara (Windows)

## Provera sistema računara

|   |
|---|
| <b>OS*</b> <sup>1</sup>   |
| Microsoft Windows XP SP3* <sup>2</sup> /Windows Vista SP2* <sup>3</sup> /Windows 7 SP1/Windows 8  |
| <b>Procesor*</b> <sup>4</sup>   |
| Intel Core Duo 1,66 GHz ili brži, ili Intel Core 2 Duo 1,66 GHz ili brži (za obradu FX ili FH video zapisa potreban je Intel Core 2 Duo 2,26 GHz ili brži, a za obradu PS video zapisa potreban je Intel Core 2 Duo 2,40 GHz ili brži). |
| <b>Memorija</b>   |
| Windows XP: 512 MB ili više (preporučeno 1 GB ili više)<br>Windows Vista/Windows 7/Windows 8: 1 GB ili više   |
| <b>Hard disk</b>  |
| Prostor na disku potreban za instalaciju:<br>Približno 500 MB   |
| <b>Monitor</b>  |
| Minimalno 1024 x 768 tačaka   |

\*<sup>1</sup> Potrebna je standardna instalacija. Rad se ne može garantovati ako je OS bio nadograđivan ili u multi-boot sistemima.

\*<sup>2</sup> 64-bitne i Starter (Edition) verzije nisu podržane. Za korišćenje funkcije kreiranja diska i sl. potreban je Windows Image Mastering API (IMAPI) Ver.2.0 ili noviji.

\*<sup>3</sup> Nije podržano Starter (Edition) izdanje.

\*<sup>4</sup> Preporučuje se brži procesor.

### Napomene

- Ne može se garantovati rad u svim računarskim okruženjima.

## Instaliranje softvera "Play Memories Home" na računar

- 1 Pomoću internet pretraživača pristupite sledećoj strani za preuzimanje i zatim kliknite na [Install] → [Run].

[www.sony.net/pm](http://www.sony.net/pm)

- 2 Instalirajte prema uputstvu sa ekrana.

- Kad se u uputstvu zatraži povezivanje kamkordera na računar, povežite kamkorder putem ugrađenog USB kabl.

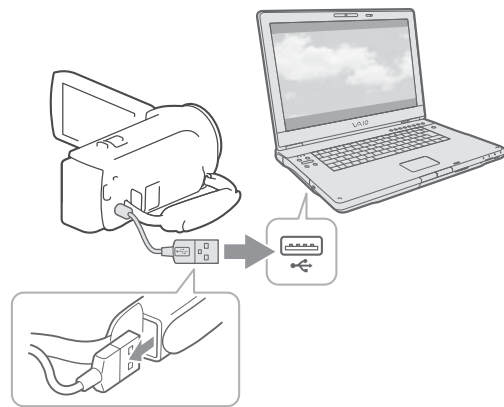

Ugrađeni USB kabl

- Kad se završi instalacija, "PlayMemories Home" se otvori.

## Napomene o instalaciji

- Ako je softver "PlayMemories Home" već instaliran na vaš računar, povežite kamkorder na računar. Tada će biti raspoložive funkcije koje se mogu koristiti sa ovim kamkorderom.
- Ako je na vaš računar instaliran softver "PMB (Picture Motion Browser)", zamenite ga softver "PlayMemories Home". U tom slučaju ne možete softverom "PlayMemories Home" koristiti neke funkcije koje su bile dostupne u softveru "PMB".

# Otvaranje softvera "PlayMemories Home"

## Za prekid veze kamkordera i računara

- 1 Kliknite na ikonu  na donjem desnom delu radne površine računara → [Safely remove USB Mass Storage Device].



- 2 Odaberite  → [Yes] na ekranu kamkordera.

Isključite USB kabl.

- Ako koristite Windows 7 ili Windows 8, kliknite na  zatim kliknite na .

### Napomene

- Kod pristupanja kamkorderu sa računara, koristite softver "PlayMemories Home". Funkcionisanje nije garantovano ako podatke obrađujete u drugom softveru osim "PlayMemories Home" ili ako datoteke i foldere organizujete direktno pomoću računara.
- Zavisno od postavke odabrane u [REC Mode] snimci neće moći da se memorišu na neke diskove. Video zapisi snimljeni u modu [60p Quality PS] (modeli sa NTSC sistemom boja)/[50p Quality PS] (modeli sa PAL sistemom boja) ili [Highest Quality FX] se mogu memorisati samo na Blu-ray diskove.
- Ne možete kreirati disk sa video zapisima snimljenim u modu [MP4].
- Kamkorder automatski deli slikovne datoteke veće od 2 GB i njihove delove memoriše kao zasebne datoteke. Sve slikovne datoteke na računaru se mogu prikazati kao zasebne datoteke, ali će pravilno funkcionisati pomoću funkcije importovanja i reprodukcije na kamkorderu ili u softveru "PlayMemories Home".

- 1 Dvaput kliknite na "PlayMemories Home" prečicu na ekranu računara.

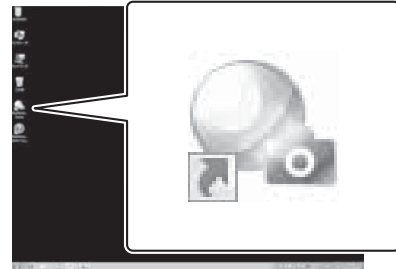

- Ako koristite Windows 8, odaberite ikonu "PlayMemories Home" na radnoj površini.

- 2 Dvaput kliknite na "PlayMemories Home Help Guide" prečicu na ekranu računara kako biste videli kako koristiti "PlayMemories Home".



- Kad koristite Windows 8, odaberite [PlayMemories Home Help Guide] u meniju pomoći softvera "PlayMemories Home".
- Ako se ikona ne prikaže na ekranu računara, kliknite na → [Start] → [All Programs] → [PlayMemories Home] željenu opciju.
- Za detalje o "PlayMemories Home" odaberite  ("PlayMemories Home Help Guide") u softveru ili posetite stranicu podrške za PlayMemories Home (<http://www.sony.co.jp/pmh-se/>).



# Kreiranje diska sa standard definition (STD) kvalitetom slike pomoću rekordera

Povežite kamkorder na rekorder pomoću AV kablja (opcija). Snimke koji se reprodukuju na kamkorderu možete kopirati na disk ili video kasetu.

## Napomene

- Za ovaj način rada povežite kamkorder na mrežno napajanje pomoću mrežnog adaptera (str. 18).
- Pogledajte uputstvo za upotrebu isporučeno sa povezanim uređajem.
- Snimke ne možete kopirati na rekordere povezane HDMI kablom.
- S obzirom da se kopiranje vrši u analognom modu, kvalitet slike se može smanjiti.
- Video zapisi sa high definition (HD) kvalitetom slike će se kopirati u standard definition (STD) kvalitetu.
- Kad povezujete mono uređaj, uključite žuti priključak AV kablja (opcija) u video ulaznu priključnicu i beli (levi kanal) ili crveni (desni kanal) u audio ulaznu priključnicu uređaja.

## 1 Ubacite medij za snimanje u uređaj za snimanje (rekorder i sl.).

- Ako uređaj za snimanje ima preklopnik za odabir izvora, podesite ga u položaj za prijem signala.

## 2 Povežite kamkorder na uređaj za snimanje pomoću AV kablja (opcija).

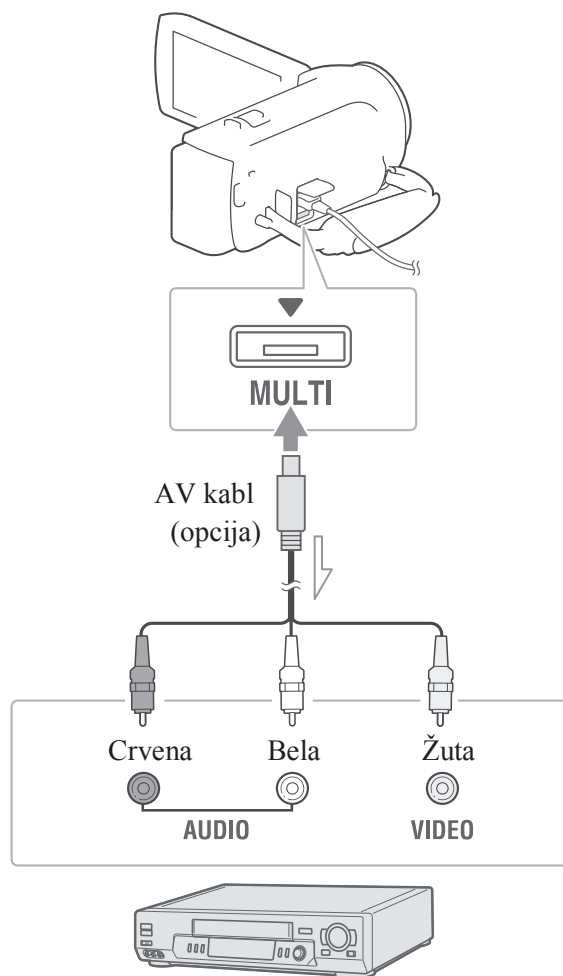

➤ Tok signala

- Povežite kamkorder na ulazne priključnice uređaja za snimanje.

## 3 Pokrenite reprodukciju na kamkorderu i snimanje na uređaju za snimanje.

## 4 Kad je presnimavanje završeno, zaustavite uređaj za snimanje i nakon toga kamkorder.



- Podaci o datumu i vremenu snimanja: [Data Code] (str. 37)
- Upotreba uređaja za prikaz sa ekranom formata 4:3: [TV Type] (str. 37)

# Za memorisanje high definition (HD) snimaka

Za više informacija o modelu vašeg kamkordera pogledajte sledeću stranu: Funkcije i dodatna oprema → str. 12

Video zapise i fotografije možete memorisati na spoljni medij (USB uređaj), na primer na spoljni hard disk. Kad memorišete snimke na spoljni medij, biće dostupne sledeće funkcije.

- Možete povezati kamkorder i spoljni medijski uređaj i zatim reprodukovati snimke memorisane na spoljni medijski uređaj.
- Možete povezati računar i spoljni medijski uređaj i importovati snimke na računar koristeći softver "PlayMemories Home" (str. 32).

## Napomene

- Za taj postupak potreban vam je adapterski USB kabl VMC-UAM2 (opcija).
- Povežite mrežni adapter i kabl napajanja na DC IN priključnicu kamkordera pa u zidnu utičnicu.
- Pogledajte uputstvo za upotrebu isporučeno sa spoljnim uređajem.

- 1 Povežite kamkorder i spoljni medijski uređaj koristeći adapterski USB kabl (opcija).

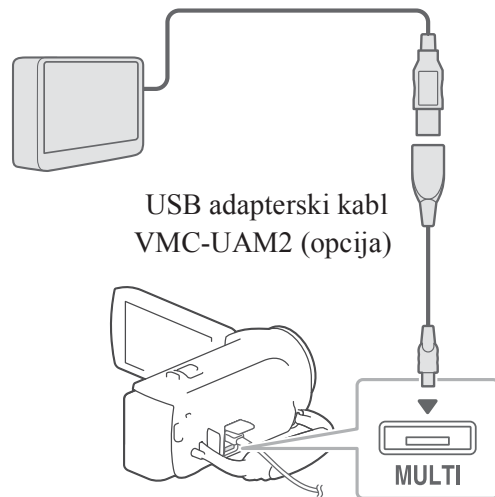



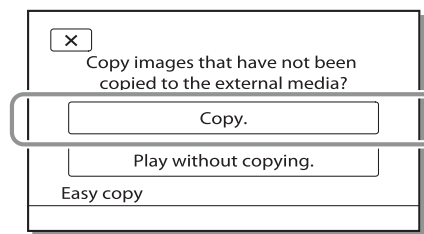



- 2 Odaberite [Copy] na ekranu kamkordera.



- Video zapisi i fotografije memorisani na medij za snimanje i koji još nisu memorisani na spoljni uređaj sad se mogu memorisati na povezani spoljni medij.
- Ta funkcija je dostupna samo ako u kamkorderu ima novih snimaka.
- Za prekid veze sa spoljnim medijskim uređajem odaberite  kad je kamkorder u režimu mirovanja reprodukcije (pojavi se [Event View] ili indeksni prikaz kategorija).

# Upotreba menija

Kamkorder ima razne opcije pod svakom od šest kategorija menija.

-  **Shooting Mode**
-  **Camera/Mic**
-  **Image Quality/Size**
-  **Playback Function**
-  **Edit/Copy**
-  **Setup**

1 Odaberite **MENU**.



2 Odaberite kategoriju.

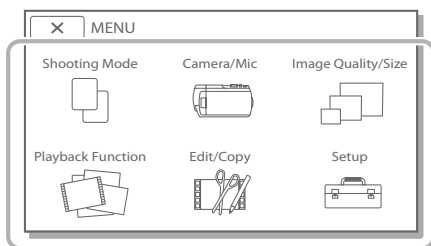

3 Odaberite željenu opciju menija.

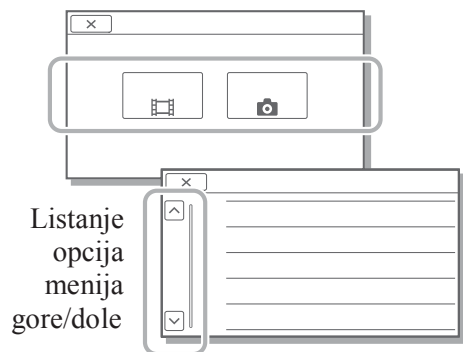

## Napomene

- Odaberite  za dovršavanje podešavanja menija ili za povratak na prethodni meni.

## Za brzo pronalaženje opcije menija

Meniji [Camera/Mic] i [Setup] imaju podkategorije. Odaberite ikonu podkategorije kako bi LCD ekran pokazivao samo listu menija u odabranoj podkategoriji.

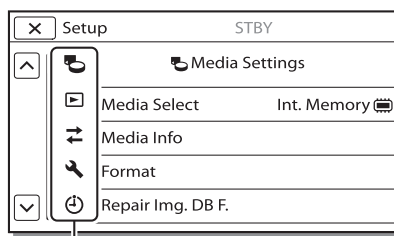

Ikone podkategorija

## Kad ne možete odabrati određenu opciju menija

Opcije ili postavke označene sivo nisu dostupne.

Kad odaberete opciju menija označenu sivo, vaš kamkorder prikazuje razlog zašto ne možete odabrati tu opciju menija ili uputstvo o tome u kom slučaju možete podesiti tu opciju menija.

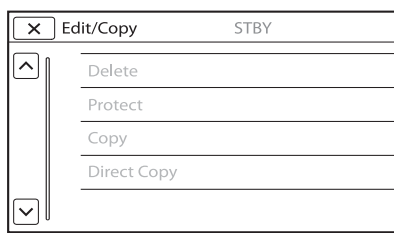

# Liste menija

## Shooting Mode





---

- Movie.....Snimanje video zapisa.
- Photo.....Snimanje fotografija.





## Camera/Mic

---

### Manual Settings

- White Balance.....Podešavanje balansa boje u skladu sa okruženjem u kojem snimate.
- Spot Meter/Fcs.....Podešavanje osvetljenosti i oštine odabranog objekta istovremeno.
- Spot Meter.....Podešavanje osvetljenosti slike prema objektu koji se dodirne na ekranu.
- Spot Focus.....Izoštavanje objekta koji se dodirne na ekranu.
- Exposure.....Podešavanje osvetljenosti video zapisa i fotografija. Ako odaberete [Manual], podesite osvetljenost (ekspoziciju) pomoću  / .
- Focus.....Ručno izoštravanje. Ako odaberete [Manual], odaberite  za izoštravanje obližnjeg objekta i  za izoštravanje udaljenog objekta.
- Low Lux.....Snimanje sjajnih slika u boji na tamnim mestima.

### Camera Settings

- Scene Selection.....Odabir odgovarajuće postavke snimanja u skladu sa vrstom scene, kao što je snimanje noću ili na plaži.
-  Fader.....Zatamnivanje ili osvetljavanje scene.
-  Self-Timer.....Podešavanje self tajmera kad je kamkorder u modu snimanja fotografija.
- Tele Macro.....Izoštava objekat, a pozadina će biti nejasna.
-  SteadyShot.....Podešavanje funkcije SteadyShot pri snimanju video zapisa.
-  SteadyShot.....Podešavanje funkcije SteadyShot pri snimanju fotografija.
- Digital Zoom.....Podešavanje maksimalnog nivoa zumiranja za digitalni zum.
- Auto Back Light.....Automatsko podešavanje ekspozicije kod objekata osvetljenih od pozadi.

### Face

- Face Detection.....Automatsko prepoznavanje lica.
- Smile Shutter.....Automatsko snimanje kad se prepozna osmeh.
- Smile Sensitivity.....Podešava osetljivost funkcije Smile Shutter kod prepoznavanja osmeha.

### Microphone







- Closer Voice.....Prepoznavanje lica osoba u kadru i jasno snimanje pripadajućeg glasa.
- Blt-in Zoom Mic.....Snima video zapise uz živopisan zvuk u skladu sa položajem zuma.
- Auto Wind NR.....Prepoznavanje uslova snimanja i smanjenje šuma vetra.
- Micref Level.....Podešavanje jačine zvuka mikrofona za snimanje.

### Shooting Assist

- My Button.....Dodeljivanje funkcija funkciji My Buttons.
- Grid Line.....Prikaz mreže linija koje olakšavaju vodoravno ili uspravno poravnavanje objekta.
- Display Setting.....Podešavanje trajanja prikaza ikona i indikatora na LCD ekranu.

## Image Quality/Size

---

-  REC Mode.....Podešavanje moda snimanja video zapisa.
-  Frame Rate.....Podešavanje brzine izmene sličica video zapisa.
-  **HDMI** / **MP4** / **STD** Setting.....Podešavanje kvaliteta slike za snimanje video zapisa.
-  Wide Mode.....Odabir dimenzije stranica slike kod snimanja video zapisa sa standard definition (STD) kvalitetom slike.
-  x.v.Color.....Snima širi raspon boja. Podesite ovu opciju kad želite gledati snimke na TV-u koji podržava x.v.Color.
-   Image Size.....Podešavanje veličine fotografije.

## Playback Function

---

- Event View.....Započinje reprodukciju snimaka iz menija Event View.
- Highlight Movie.....Započinje reprodukciju Highlight Playback scena ili Highlight scenarija memorisanih sa slikom standard definition (STD) kvaliteta.
-  Scenario.....Započinje reprodukciju scenarija snimljenih pomoću funkcije Highlight Playback.

## Edit/Copy

---

- Delete.....Brisanje video zapisa ili fotografija.
- Protect.....Štiti video zapise ili fotografije od brisanja.
- Copy\*.....Kopiranje snimaka.
- Direct Copy.....Kopiranje snimaka memorisanih u kamkorder na neku vrstu spoljnog medijskog uređaja.

## Setup

---

### Media Settings

- Media Select\*.....Odabir vrste medija za snimanje (str. 20).
- Media Info.....Prikaz informacija o mediju za snimanje.
- Format.....Brisanje i formatiranje svih podataka na mediju za snimanje.
- Repair Img. DB F.....Popravljanje datoteke sa podacima o snimcima na mediju za snimanje (str. 41).
- File Number.....Podešavanje načina dodeljivanja brojeva datoteka fotografijama.

### Playback Settings

- Data Code.....Prikaz informacija koje su snimljene automatski u vreme snimanja.
- Volume.....Podešavanje jačine zvuka pri reprodukciji.
- Download Music\*\*.....Preuzimanje vaše muzike sa računara na kamkorder (povezan na računar) kako bi mogla da se reprodukuje uz Highlight Playback scene.
- Empty Music\*\*.....Brisanje svih muzičkih datoteka.

### Connection

- TV Type.....Konverzija signala zavisno od povezanog TV-a (str. 27).
- HDMI Resolution.....Bira rezoluciju izlaznog signala slike kad kamkorder povežete na TV HDMI kablom.
- CTRL FOR HDMI.....Odaberite da li će se koristiti daljinski upravljač TV-a kad je kamkorder povezan HDMI kablom na TV koji podržava "BRAVIA" Sync.

- USB Connect..... Odaberite ovu opciju ako se pri povezivanju kamkordera sa spoljnim uređajem putem USB-a ne prikazuju nikakve poruke na LCD ekranu.
- USB Connect Setting..... Podešava način povezivanja kad je kamkorder povezan na računar ili USB uređaj.
- USB LUN Setting..... Podešava kamkorder za poboljšavanje kompatibilnosti USB veze ograničavanjem nekih USB funkcija.

#### General Settings

- Beep..... Podešavanje ili isključivanje zvučnih signala funkcija kamkordera.
- LCD Brightness..... Podešavanje osvetljenosti LCD ekrana.
- Power On By LCD..... Podešavanje automatskog uključivanja kamkordera otvaranjem LCD ekrana.
- Language Setting..... Podešava jezik menija (str. 10).
- Calibration..... Kalibracija ekrana osjetljivog na dodir.
- Battery Info..... Prikaz približnog preostalog trajanja baterije.
- Power Save..... Podešavanje automatskog isključenja LCD ekrana i uređaja.
- Initialize..... Funkcija resetuje postavke na standardne vrednosti.
- Demo Mode..... Podešavanje reprodukcije demo video zapisa o funkcijama kamkordera.

#### Clock Settings

- Date & Time Setting..... Podešavanje datuma i vremena.
- Area Setting..... Podešavanje vremenske razlike bez zaustavljanja sata (str. 20).

---

\* HDR-CX380/CX380E/CX390E/PJ380/PJ380E/PJ390E

\*\* HDR-CX320/CX380/PJ380

## U slučaju problema

Za više informacija o modelu vašeg kamkordera pogledajte sledeću stranu:  
Funkcije i dodatna oprema → str. 12

Ako nađete na probleme pri upotrebi kamkordera, postupite prema uputstvu iz sledećih koraka.

① Proverite listu (str. 39 – 41) i pregledajte kamkorder.

② Isključite izvor napajanja, ponovo ga priključite nakon otprilike 1 minuta i uključite kamkorder.

③ Odaberite **[MENU]** → **[Setup]** → **[General Settings]** → **[Initialize]**. Ako odaberete **[Initialize]**, resetovaće se sve postavke, uključujući tačno vreme.

④ Obratite se Sony prodavcu ili ovlašćenom Sony servisu.

- Možda će biti potrebno da se formatira ili zameni ugrađena memorija kamkordera (modeli sa ugrađenom memorijom), zavisno od vrste problema. U tom slučaju će se podaci na ugrađenoj memoriji izbrisati. Obavezno presnimite podatke iz ugrađene memorije na drugi medij (napravite sigurnosnu kopiju) pre slanja kamkordera na popravku. Proizvođač neće nadoknaditi bilo kakav gubitak podataka iz ugrađene memorije.
- Tokom popravke serviseri će možda proveriti minimalan sadržaj podataka memorisanih u ugrađenu memoriju kako bi istražili problem. Ipak, Sony predstavnik neće kopirati niti zadržati vaše podatke.
- Pogledajte priručnik "Handycam" User Guide (str. 11) za detalje o simptomima kamkordera i "PlayMemories Home Help Guide" (str. 32) o načinu povezivanja kamkordera sa računarom.

### Napajanje se ne uključuje.

- Učvrstite napunjenu bateriju na kamkorder (str. 18).
- Utikač mrežnog adaptera je isključen iz zidne utičnice. Uključite ga u zidnu utičnicu (str. 18).

### Kamkorder ne radi čak ni dok je napajanje uključeno.

- Potrebno je nekoliko sekundi kako bi kamkorder bio spreman za snimanje. Pojava nije kvar.
- Isključite mrežni adapter iz zidne utičnice ili skinite bateriju pa ih ponovno povežite nakon približno jednog minuta.

### Kamkorder se zagreva.

- Kamkorder se može zagrejati tokom upotrebe. Pojava nije kvar.

### Napajanje se odjednom isključi.

- Upotrebite mrežni adapter (str. 18).
- Prema svom standardnom podešenju kamkorder se isključuje ako oko 2 minuta ne izvedete nikakav postupak ([Power Save]) (str. 38). Ponovo uključite uređaj.
- Napunite bateriju (str. 18).

### Pritiskom na START/STOP ili PHOTO se ne snima slika.

- Prikazuje se ekran za reprodukciju. Zaustavite reprodukciju i odaberite **[MENU]** → **[Shooting Mode]** → **[Movie]** ili **[Photo]**.
- Kamkorder memoriše sliku koju ste upravo snimili na medij za snimanje. Za to vreme ne može da se snimi nova slika.
- Medij za snimanje je pun. Obrišite nepotrebne slike (str. 26).
- Ukupan broj video zapisa ili fotografija premašuje kapacitet snimanja na kamkorderu. Obrišite nepotrebne slike (str. 26).

# Dijagnostički prikaz i indikatori upozorenja

---

"PlayMemories Home" ne može da se instalira.

- Za instalaciju softvera "PlayMemories Home" treba vam internet veza.
- Proverite okruženje računara ili postupak instalacije za "PlayMemories Home".

---

"PlayMemories Home" ne radi pravilno.

- Zatvorite "PlayMemories Home" i restartujte računar.

---

Računar ne prepozna je kamkorder.

- Isključite iz USB priključnice računara sve USB uređaje osim tastature, miša i kamkordera.
- Isključite ugrađeni USB kabl iz računala i restartujte računar i zatim pravilnim redosledom ponovo povežite računar i kamkorder.
- Ako su na spoljne uređaje istovremeno povezani ugrađeni USB kabl i USB priključnica kamkordera, isključite onaj koji nije povezan na računar.

Za više informacija o modelu vašeg kamkordera pogledajte sledeću stranu: Funkcije i dodatna oprema → str. 12

Ako se na LCD ekranu ili viziru pojave indikatori, proverite sledeće.

Ako se problem i dalje pojavljuje nakon što ste pokušali da ga rešite nekoliko puta, obratite se Sony predstavniku ili ovlašćenom servisu. U tom slučaju navedite sve brojeve kodova grešaka koji počinju sa C ili E pri kontaktu. Kad se neki od indikatora prikazuju na ekranu, može se čuti zvučni signal.

---

C:04: □□

- Baterija nije "InfoLITHIUM" (serije V). Upotrebite "InfoLITHIUM" bateriju (serije V) (str. 18).
- Pravilno povežite DC priključak iz mrežnog adaptera u DC IN priključnicu na kamkorderu (str. 18).

---

C:06: □□

- Temperatura baterije je visoka. Zamenite bateriju ili je ostavite na hladnom mestu.

---

C:13: □□ / C:32: □□

- Isključite napajanje. Ponovo ga uključite i rukujte kamkorderom.

---

E: □□: □□

- Primenite korake od ② na str. 39.



- Baterija je gotovo prazna.



- Temperatura baterije je visoka. Zamenite bateriju ili je ostavite na hladnom mestu.



# Rukovanje kamkorderom

Za više informacija o modelu vašeg kamkordera pogledajte sledeću stranu: Funkcije i dodatna oprema → str. 12

## Upotreba i održavanje

- Kamkorder nije nepropustan za prašinu, kapljanje tečnosti i vodu.
- Nemojte držati kamkorder za sledeće delove niti za poklopce priključnica.

### LCD ekran

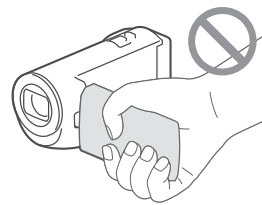

### Baterija

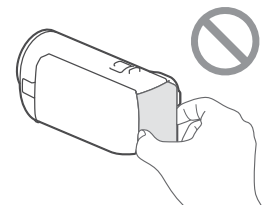

### Ugrađeni USB kabl

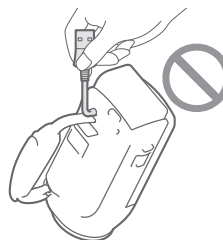

- Nije postavljena memorijska kartica (str. 21).
- Kad indikator trepće, nema dovoljno slobodnog prostora za snimanje slika. Izbrišite nepotrebne snimke (str. 26) ili formatirajte memorijsku karticu nakon što prebacite snimke na drugi medij (str. 37).
- Datoteka sa podacima o snimcima je možda oštećena. Proverite datoteku sa podacima o snimcima odabirom [MENU] → [Setup] → [Media Settings] → [Repair Img. DB F.] → medij za snimanje (modeli sa ugrađenom memorijom).



- Memorijska kartica je oštećena.
- Formatirajte memorijsku karticu u kamkorderu (str. 37).



- Postavljena je nekompatibilna memorijska kartica (str. 21).



- Memorijska kartica je zaštićena od snimanja.
- Pristup memorijskoj kartici je ograničen na drugom uređaju.



- Kamkorder je nestabilan tako da dolazi do podrhtavanja. Držite kamkorder mirno pomoću obe ruke i snimajte. Imajte na umu da indikator upozorenja na podrhtavanje neće nestati.



- Medij za snimanje je pun.
- Tokom procesiranja nije moguće snimati fotografije. Pričekajte trenutak i zatim snimajte.

- Nemojte usmeravati kamkorder prema suncu. Time možete uzrokovati kvar kamkordera. Sunce snimajte samo kad je svetlost slabija, kao što je u sumrak.
- Nemojte upotrebljavati ili čuvati kamkorder i pribor na sledećim mestima:
  - Na vrlo toplim, hladnim ili vlažnim mestima. Nikada nemojte ostavljati opremu izloženu temperaturi preko 60°C na primer na direktnom suncu, u blizini grejalica ili u vozilu parkiranom na suncu. Može doći do kvara ili deformacije.
  - U blizini jakih magnetnih polja ili mehaničkih vibracija. Kamkorder se može pokvariti.
  - U blizini jakih radio talasa ili zračenja. Kamkorder možda neće moći pravilno da snima.
  - U blizini uređaja sa prijemnicima, kao što su TV ili radio. Mogu se pojaviti smetnje.

- Na peščanoj plaži ili mestima sa puno prašine. Ako pesak ili prašina uđu u kamkorder, može doći do kvara. Ponekad se ovi kvarovi ne mogu popraviti.
- U blizini prozora ili na otvorenom gde bi LCD ekran, vizir ili objektiv mogli biti izloženi direktnom suncu. Time se uništava unutrašnjost vizira ili LCD ekrana.
- Za napajanje na jednosmerni ili naizmjenični napon upotrebite opremu navedenu u ovom uputstvu za upotrebu.
- Nemojte dozvoliti da se kamkorder nakvasi, na primer na kiši ili morskom vodom. Ako se kamkorder nakvasi, može se pokvariti. Ponekad se ovi kvarovi ne mogu popraviti.
- Ako u kućište uđe bilo kakav čvrst predmet ili tečnost, isključite kamkorder i odnesite ga na proveru kod Sony prodavca pre nastavka upotrebe.
- Izbegavajte grubo rukovanje, rastavljanje, prepravke, mehaničko naprezanje ili udarce poput udaranja, pada ili stajanja na uređaj. Posebno pripazite na objektiv.
- Držite LCD ekran i vizir zatvorenim dok ne upotrebljavate kamkorder.
- Nemojte kamkorder koristiti umotan u predmet poput peškira.
- Kod isključivanja mrežnog kabla, povlačite utikač, a ne kabl.
- Nemojte oštetiti mrežni kabl, na primer tako što ćete na njega staviti neki težak predmet.
- Nemojte upotrebljavati deformisanu ili oštećenu bateriju.
- Metalne kontakte održavajte čistim.
- Ako procuri elektrolit iz baterije:
  - Obratite se Sony prodavcu.
  - Isperite ostatke tečnosti koji su možda dospeli na vašu kožu.
  - Ako vam tečnost dospe u oči, isperite ih velikom količinom vode i obratite se lekaru.

## Ako kamkorder nećete upotrebljavati duže vreme

---

- Kako biste održali optimalno stanje kamkordera duže vreme, uključite ga i snimajte i reprodukujte snimke približno jednom mesečno.

- Do kraja ispraznite bateriju pre odlaganja.

## Napomena o temperaturi kamkordera/baterije

---

- Kad se kamkorder ili baterija jako zagreje ili ohladi, možda neće raditi snimanje ili reprodukcija jer se aktivirala funkcija zaštite kamkordera. U tom slučaju će se na LCD ekranu ili viziru pojaviti odgovarajući indikator.

## Napomene o punjenju putem USB kabla

---

- Punjenje možda nećete moći izvoditi sa svim računarima.
- Ako povežete kamkorder na prenosni računar koji nije povezan na napajanje, baterija računara će se ubrzano trošiti. Ne ostavljajte kamkorder povezan na računar na taj način.
- Punjenje kamkordera putem ručno sastavljenog ili prepravljelog računara, ili USB haba, nije zagarantovano. Kamkorder možda neće raditi pravilno, zavisno od USB uređaja koji koristite sa računarom.

## Kod povezivanja kamkordera sa računarom ili priborom

---

- Nemojte pokušavati da formatirate medij za snimanje na kamkorderu preko računara. Ako to pokušate, kamkorder možda neće raditi pravilno.
- Kod povezivanja kamkordera sa drugim uređajem komunikacionim kablovima, pripazite da priključke povezujete u pravilnom smeru. Nasilno povezivanje priključaka će oštetiti priključnice i može uzrokovati kvar kamkordera.
- Kad je kamkorder povezan na druge uređaje USB kablom i isključen, nemojte zatvarati LCD ekran. Snimljeni podaci se mogu izgubiti.

## Napomene o dodatnom priboru

---

- Savetujemo vam korišćenje originalnog Sony pribora.
- Originalni Sony pribor možda nije dostupan u nekim državama/regijama.

## O rukovanju LCD ekranom

---

- Ako ostavite otiske prstiju, tragove kreme za ruke i sl. na LCD ekranu, lako će se skidati premaz LCD ekrana. Obrišite ih što pre.
- Snažnim brisanjem LCD ekrana maramicom i sl. možete izgubiti premaz LCD ekrana.
- Ako se LCD ekran zaprlja otiscima prstiju ili prašinom, savetujemo da ih lagano uklonite sa ekrana i zatim očistite pomoću meke krpice i sl.

## LCD ekran

---

- Nemojte prejako pritiskati LCD ekran jer se mogu pojaviti nepravilne boje ili će se ekran oštetiti.
- Ako kamkorder upotrebljavate na hladnom mestu, na LCD ekranu se može pojaviti zaostala slika. Pojava nije kvar.
- Tokom upotrebe kamkordera zadnja strana LCD ekrana se može zagrejati. Pojava nije kvar.

## Čišćenje kućišta i objektiva projektora (modeli sa projektorom)

---

- Lagano prebrišite kućište i sočivo objektiva mekom krpom poput krpe za čišćenje ili maramice za čišćenje naočara.
- Ako su kućište i objektiv projektora vrlo zaprljani, očistite ih krpom lagano navlaženom vodom i zatim obrišite suvom krpom.

- Izbegavajte sledeće kako se ne bi deformisalo kućište, oštetila površina ili ogrebao objektiv:
  - Upotreba hemikalija poput razređivača, benzina, alkohola, vlažnih krpica, repelenata za insekte, insekticida i kreme za sunčanje
  - Rukovanje kamkorderom sa navedenim supstancama na rukama
  - Ostavljanje kamkordera u dodiru sa gumom ili vinilom duže vrijeme

## Održavanje i čuvanje objektiva

---

- Obrišite površinu sočiva objektiva mekom krpom u sledećim slučajevima:
  - Ako se na površini sočiva nalaze otisci prstiju
  - Na toplim ili vlažnim mestima
  - Ako je objektiv bio izložen slanom vazduhu uz morsku obalu
- Čuvajte u dobro provetrenoj prostoriji sa malo prljavštine ili prašine.
- Kako biste sprečili pojavu plesni, povremeno očistite objektiv i čuvajte ga na opisan način.



## Punjenje ugrađene punjive baterije

U kamkorder je ugrađena punjiva baterija koja omogućava održavanje datuma, vremena i ostalih postavki čak i dok je LCD ekran zatvoren. Ugrađena punjiva baterija se uvek puni dok je kamkorder priključen na mrežno napajanje preko mrežnog adaptera ili dok je postavljena baterija. Ugrađena baterija će se potpuno isprazniti nakon približno 3 meseca ako se kamkorder uopšte ne upotrebljava. Napunite ugrađenu bateriju pre početka korišćenja kamkordera. Međutim, čak i ako ne napunite ugrađenu bateriju, to neće uticati na druge funkcije kamkordera osim na datum.

## Kako napuniti ugrađenu punjivu bateriju

Priključite kamkorder na mrežno napajanje pomoću priloženog mrežnog adaptera i ostavite LCD ekran zatvorenim duže od 24 sata.

## Napomene o odlaganju ili promeni vlasnika kamkordera

Čak i ako izbrišete sve video zapise i fotografije ili primenite [Format] (str. 37), podaci sa ugrađene memorije se možda neće potpuno izbrisati. Odaberite  → [Setup] → [ Media Settings] → [Format] → [Empty] kako biste sprečili obnavljanje podataka.

# Tehnički podaci

## Sistem

### Format signala:

NTSC boja, EIA standardi (HDR-CX320/  
CX380/PJ380)  
PAL boja, CCIR standardi (HDR-CX320E/  
CX380E/CX390E/PJ320E/PJ380E/PJ390E)  
HD TV

### Format snimanja video zapisa:

AVCHD (kompatibilno sa AVCHD formatom  
Ver.2.0):  
Video: MPEG-4 AVC/H.264  
Zvuk: Dolby Digital 2ch Dolby Digital Stereo  
Creator<sup>\*1</sup>  
MPEG-2 PS:  
Video: MPEG-2 (Video)  
Zvuk: Dolby Digital 2ch Dolby Digital Stereo  
Creator<sup>\*1</sup>  
MP4:  
Video: MPEG-4 AVC/H.264  
Zvuk: MPEG-4 AAC-LC 2ch

<sup>\*1</sup> Proizvedeno uz licencu kompanije Dolby  
Laboratories.

### Format datoteke fotografija:

DCF Ver.2.0 kompatibilno  
Exif Ver.2.3 kompatibilno  
MPF Baseline kompatibilno

### Mediji za snimanje (video zapis/fotografija):

Ugrađena memorija  
HDR-CX380/CX380E/PJ380/PJ380E: 16GB  
HDR-CX390E/PJ390E: 32GB  
"Memory Stick PRO Duo" medij  
SD kartica (klasa 4 ili viša)  
Kapacitet dostupan korisniku  
HDR-CX380/CX380E: Pribl. 15,5 GB<sup>\*6</sup>  
HDR-PJ380/PJ380E: Pribl. 15,5 GB<sup>\*2</sup>  
HDR-CX390E: Pribl. 31,1 GB<sup>\*6</sup>  
HDR-PJ390E: Pribl. 31,1 GB<sup>\*2</sup>

<sup>\*6</sup> 1 GB označava 1 milijardu bajtova, od  
čega se 2,8 GB upotrebljava za  
predinstalirano mapiranje i drugi deo se  
upotrebljava za funkcije upravljanja  
podacima. Moguće je izbrisati samo  
predinstalirani demo video zapis.

<sup>\*2</sup> 1 GB označava 1 milijardu bajtova, od  
čega se deo upotrebljava za upravljanje  
sistemom i/ili aplikacijske datoteke.  
Moguće je izbrisati samo predinstalirani  
demo video zapis.

### Senzor slike:

3,1 mm (tip 1/5.8) CMOS senzor  
Rezolucija (fotografije, 16:9):  
Maks. 8,9 megapiksela (3984 x 2240)<sup>\*3</sup>

Ukupno: Približno 2390000 piksela  
Efektivno (video zapis, 16:9)<sup>\*4</sup>:  
Približno 2290000 piksela  
Efektivno (fotografije, 16:9):  
Približno 2290000 piksela  
Efektivno (fotografije, 4:3):  
Približno 1710000 piksela

### Objektiv:

G Lens  
30 x (optički)<sup>\*4</sup>, 55x (prošireni, tokom  
snimanja video zapisa)<sup>\*5</sup>, 350 x (digitalni)  
F1,8 ~ F4.0  
Žižna daljina:  
f = 1,9 mm ~ 57 mm  
Kod pretvaranja u format 35 mm  
Za video zapise<sup>\*4</sup>: 26,8 ~ 804 mm (16:9)  
Za fotografije: 26,8 ~ 804 mm (16:9)

Temperatura boje: [Auto], [One Push], [Indoor],  
[Outdoor]

### Minimalno osvetljenje:

6 lx (luksa) (standardna postavka, brzina  
zatvarača 1/30 s (HDR-CX320/CX380/PJ380)  
ili 1/25 s (HDR-CX320E/CX380E/CX390E/  
PJ320E/PJ380E/PJ390E))  
3 lx (luksa) (opcija [Low Lux] je podešena na  
[On], brzina zatvarača 1/30 s (HDR-CX320/  
CX380/PJ380) ili 1/25 s (HDR-CX320E/  
CX380E/CX390E/PJ320E/PJ380E/PJ390E))

<sup>\*3</sup> Jedinstveni Sony senzor ClearVid i sistem  
procesiranja slike (BIONZ) omogućavaju  
rezoluciju fotografije prema opisanim  
vrednostima.

<sup>\*4</sup> [SteadyShot] je podešen na [Standard]  
ili [Off].

<sup>\*5</sup> [SteadyShot] je podešen na [Active].

## Ulazne i izlazne priključnice

HDMI OUT priključnica: HDMI mikropriljučnica  
PROJECTOR IN priključnica (HDR-PJ320E/  
PJ380/ PJ380E/PJ390E): HDMI mikropriljučnica

MIC ulazna priključnica: Stereo minipriljučnica  
( $\phi$  3,5 mm)

USB priključnica: Tip A (ugrađena USB)

Multi/mikro USB priključnica \*

\* Podržava uređaje sa mikro USB-om.

USB povezivanje je samo za izlaz signala (HDR-  
CX320E/CX380E/CX390E/PJ320E/PJ380E/  
PJ390E).

## LCD ekran

Slika: 7,5 cm (tip 3.0, format 16:9)

Ukupan broj piksela:

230 400 (960 x 240)

## Projektor (HDR-PJ320E/PJ380/PJ380E/ PJ390E)

Tip projekcije: DLP

Izvor svetla: LED(R/G/B)

Izoštavanje: Ručno

Domet: 0,5 m ili više

Odnos kontrasta: 1500:1

Rezolucija (izlazna): nHD (640 x 360)

Vreme neprekidne projekcije (pri upotrebi isporučene baterije):

Približno 1 h 30 min

### Opšte

Napajanje: DC 6,8 V/7,2 V (baterija) DC 8,4 V (mrežni adapter)

USB punjenje: DC 5 V, 500 mA/1,5 A

Prosečna potrošnja:

HDR-CX320/CX320E/CX380/CX380E/CX390E

HD: 2,2 W MP4: 2,0 W STD: 2,1 W

HDR-PJ320E/PJ380/PJ380E/PJ390E

HD: 2,4 W MP4: 2,1 W STD: 2,2 W

Radna temperatura: Od 0°C do 40°C

Temperatura skladištenja: Od -20°C do +60°C

Dimenzije (približno):

HDR-CX320/CX320E/CX380/CX380E/CX390E:

53 mm x 57 mm x 117 mm (š/v/d)

uključujući delove koji štrče

53 mm x 57 mm x 125 mm (š/v/d)

uključujući delove koji štrče, sa postavljenom priloženom baterijom

HDR-PJ320E/PJ380/PJ380E/PJ390E:

57,5 mm x 57 mm x 117 mm (š/v/d)

uključujući delove koji štrče

57,5 mm x 57 mm x 125 mm (š/v/d)

uključujući delove koji štrče, sa postavljenom priloženom baterijom

Masa (približno)

HDR-CX320/CX320E/CX380/CX380E/CX390E:

185 g samo glavni uređaj

229 g sa postavljenom priloženom baterijom

HDR-PJ320E/PJ380/PJ380E/PJ390E:

210 g samo glavni uređaj

263 g sa postavljenom priloženom baterijom

## Mrežni adapter AC-L200C/AC-L200D

Napajanje: AC 100 V – 240 V, 50 Hz/60 Hz

Struja: 0,35 A – 0,18 A

Potrošnja: 18 W

Izlazni napon: DC 8,4 V

Izlazna struja: 1,7 A

Radna temperatura: 0 °C do 40 °C

Temperatura skladištenja: -20 °C do +60 °C

Dimenzije (približno): 48 mm x 29 mm x 81 mm (š/v/d) bez delova koji štrče

Masa (približno): 150 g bez mrežnog kabla

## Punjiva baterija NP-FV30 (HDR-CX320/CX320E/CX380/CX380E/CX390E)

Maksimalan izlazni napon: DC 8,4 V

Izlazni napon: DC 7,2 V

Maksimalan napon punjenja: DC 8,4 V

Maksimalna struja punjenja: 2,12 A

Kapacitet

Tipičan: 3,6 Wh (500 mAh)

Minimalan: 3,6 Wh (500 mAh)

## Punjiva baterija NP-FV50 (HDR-PJ320E/ PJ380/PJ380E/PJ390E)

Maksimalni izlazni napon: DC 8,4 V

Izlazni napon: DC 6,8 V

Maksimalni napon punjenja: DC 8,4 V

Maksimalna struja punjenja: 2,1 A

Kapacitet

Tipičan: 7 Wh (1030 mAh)

Minimalan: 6,6 Wh (980 mAh)

Tip: Litijum-jonska

Dizajn i tehničke karakteristike kamkordera i pribora podložni su promenama bez najave.

Proizvođač ne preuzima odgovornost za eventualne štamparske greške.



## Očekivana vremena rada priložene baterije (u minutima)

Ove tabele pokazuju približno raspoloživo vreme rada pri upotrebi potpuno napunjene baterije.

HDR-CX320/CX320E/CX380/CX380E/CX390E

| Medij za snimanje          | HDR-CX380 /CX380E/CX390E |                    |
|----------------------------|--------------------------|--------------------|
|                            | Ugrađena memorija        | Memorijska kartica |
| Vreme neprekidnog snimanja | 90                       | 90                 |
| Tipično vreme snimanja     | 45                       | 45                 |
| Vreme reprodukcije         | 135                      | 135                |

HDR-PJ320E/PJ380/PJ380E/PJ390E

| Medij za snimanje          | HDRPJ380/PJ380E /PJ390E |                    |
|----------------------------|-------------------------|--------------------|
|                            | Ugrađena memorija       | Memorijska kartica |
| Vreme neprekidnog snimanja | 155                     | 155                |
| Tipično vreme snimanja     | 75                      | 75                 |
| Vreme reprodukcije         | 240                     | 240                |

- Svako vreme snimanja je izmereno kad kamkorder snima high definition (HD) video zapise sa opcijom [REC Mode] podešenom na [Standard HQ].
- Tipično vreme snimanja označava vreme uz ponavljanje pokretanja/zaustavljanja, promenu moda video zapisa ili fotografija i zumiranje.
- Pri upotrebi Sony memorijske kartice.
- Vreme izmereno sa kamkorderom na 25°C. Preporučuje se 10°C do 30°C.
- Vreme snimanja i reprodukcije se skraćuje pri upotrebi kamkordera na nižim temperaturama ili zavisno od uslova u kojima se kamkorder upotrebljava.
- Na ekranu se prikazuje maksimalno vreme snimanja video zapisa i broj fotografija koje se mogu snimiti (str. 49).

- Vreme snimanja se može razlikovati zavisno od uslova snimanja i vrste objekta, moda [REC Mode].

## Zaštitni znaci

- "Handycam" i **HANDYCAM** su zaštitni znaci kompanije Sony Corporation.
- "AVCHD", "AVCHD Progressive", "AVCHD" logotip i "AVCHD Progressive" logotip su zaštićeni znaci kompanije Panasonic Corporation i Sony Corporation.
- "Memory Stick", "MEMORY STICK", "Memory Stick Duo", "MEMORY STICK DUO", "Memory Stick PRO Duo", "MEMORY STICK PRO DUO", "Memory Stick PRO-HG Duo", "MEMORY STICK PRO-HG DUO", "Memory Stick XC-HG Duo", "MEMORY STICK XC-HG DUO", "MagicGate", "MAGIC GATE", "MagicGate Memory Stick" i "MagicGate Memory Stick Duo" su zaštitni znaci ili registrovani zaštitni znaci kompanije Sony Corporation.
- "InfoLITHIUM" je zaštitni znak kompanije Sony Corporation.
- "x.v.Color" i "x.v.Colour" su zaštitni znaci kompanije Sony Corporation.
- "BIONZ" je zaštitni znak kompanije Sony Corporation.
- "BRAVIA" je zaštitni znak kompanije Sony Corporation.
- Blu-ray Disc™ i Blu-ray™ su zaštićeni znaci udruženja Blu-ray Disc Association.
- Dolby i znak dvostrukog D su zaštitni znaci kompanije Dolby Laboratories.
- Pojmovi HDMI i High-Definition Multimedia Interface i logo HDMI su zaštićeni znaci ili registrovani zaštićeni znaci kompanije HDMI Licensing LLC u Sjedinjenim Američkim Državama i drugim državama.
- Microsoft, Windows, Windows Vista i DirectX su registrovani zaštićeni znaci ili zaštitni znaci kompanije Microsoft Corporation u SAD-u i/ili drugim zemljama.
- Macintosh i Mac OS su registrovani zaštitni znaci kompanije Apple Inc. u SAD-u i ostalim državama.

# Indikatori na ekranu

- Intel, Intel Core i Pentium su zaštitni znaci ili registrovani zaštitni znaci kompanije Intel Corporation ili njenih predstavnika u SAD-u i ostalim državama.
- "PS" i "PlayStation" su registrovani zaštitni znaci kompanije Sony Computer Entertainment Inc.
- Logotip SDXC je zaštićeni znak kompanije SD-3C, LLC.
- MultiMediaCard je zaštitni znak kompanije MultiMediaCard Association.
- Facebook i "f" logo su zaštićeni znaci ili registrovani zaštićeni znaci kompanije Facebook, Inc.
- YouTube i YouTube logo su zaštićeni znaci ili registrovani zaštićeni znaci kompanije Google Inc.

Nazivi svih ostalih spomenutih proizvoda mogu biti zaštitni znaci ili registrovani zaštitni znaci u odgovarajućem vlasništvu. Osim toga, znakovi ™ i ® ne spominju se u svim slučajevima u ovom uputstvu.



Svoj PlayStation 3 možete dodatno nadograditi tako što ćete preuzeti aplikaciju za PlayStation 3 iz PlayStation prodavnice (ako je dostupna).

Aplikacija za PlayStation 3 zahteva korisnički račun na PlayStation Networku i preuzimanje aplikacije.

Raspoloživo u regijama u kojima je dostupna PlayStation prodavnica.

Pri promeni postavki prikazuju se sledeći indikatori.

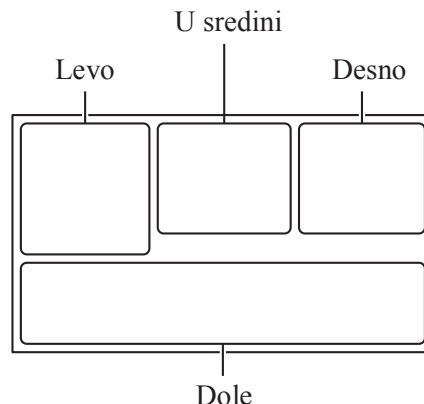

## Levo









| Indikator | Značenje  |
|-----------|---|
|           | Taster MENU (35)  |
|           | Self-timer snimanje (36)  |
|           | Wide mod (37)   |
|           | Fader (36)  |
|           | [Face Detection] podešen na [Off] (36)  |
|           | [Smile Shutter] podešen na [Off] (36)   |
|           | Ručno izoštravanje (36)   |
|           | Scene Selection (36)  |
|           | White Balance (36)  |
|           | SteadyShot isključen (36)   |
|           | Tele Macro (36)   |
|           | Destination (38)  |
|           | Intelligent Auto (prepoznavanje lica i scene, detekcija vibracija kamkordera, prepoznavanje zvuka) (24) |

## U sredini









| Indikator | Značenje              |
|-----------|-----------------------|
|           | Slideshow Set         |
|           | Upozorenje (40)       |
|           | Mod reprodukcije (25) |



## Desno

| Indikator  | Značenje   |
|--|--|
|  60i <br> 720 | Kvalitet snimanja slike (HD/MP4/STD), brzina izmene slika (60p/50p/60i/50i), mod snimanja (PS/FX/FH/HQ/LP) i veličina video zapisa (37). |
| 60min   | Preostalo trajanje baterije  |
|   | Medij za snimanje/reprodukciju/editovanje (20)   |
| 0:00:00  | Brojač (sat:minut:sekunda)   |
| 00min  | Procenjeno preostalo vreme snimanja  |
| 9999  <br>8.9M   | Približan broj fotografija za snimanje i veličina fotografije (37)   |
|  101 ▶  | Folder za reprodukciju   |
| 100/112  | Video zapis ili fotografija koja se reprodukuje/<br>Ukupan broj snimljenih video zapisa ili fotografija                                  |
|   | Povezivanje sa spoljnim medijskim uređajem (33)  |

## Dole

| Indikator  | Značenje  |
|--|---|
|           | Audio Rec Level (36)                              |
|  OFF      | [Auto Wind NR] podešen na [Off] (36)              |
|  OFF      | [Closer Voice] podešen na [Off] (36)              |
|           | Blt-in Zoom Mic (36)                              |
|           | Low Lux (36)                                      |
|           | Spot Meter/Fcs (36)/Spot Meter (36)/Exposure (36) |
|           | Intelligent Auto (24)                             |
|  101-0005 | Naziv datoteke sa podacima                        |
|           | Zaštita (37)                                      |

- Indikatori i njihov položaj su približni i u stvarnosti se mogu razlikovati od ovde prikazanih.
- Zavisno od modela kamkordera, neki indikatori se možda neće prikazati.

Lista menija se nalazi na  
str. 36 do 38.

Dodatne informacije o ovom proizvodu i odgovore na često postavljana pitanja možete pronaći na Sony stranici za podršku korisnicima (Customer Support).

<http://www.sony.net/>

© 2013. Sony Corporation

# OVLAŠĆENI SERVISI

**SRBIJA**

**Input**

Milentija Popovića 18  
Beograd  
011 2132 877, 311 9431

**ETC Electronic**

Ustanička 128b  
Beograd  
011 3473 530, 2894 508

**ETC Electronic**

Pere Velimirovića 8  
Beograd  
011 3510 424, 3591 243

**SS Digit**

Kraljice Marije 29  
Beograd  
011 3223 674, 3370 369

**CRNA GORA**

**TV Video Centar**

Save Kovačevića 153  
Podgorica  
020 620 980

**V.T. Centar**

Seljanovo bb  
Tivat-Kotor  
032 674 422

**TV Digital Servis**

Šukrije Međedovića  
Bijelo Polje  
050 431 399

**Predstavništvo Sony Europe Ltd.**

Omladinskih Brigada 88a  
11 070 Novi Beograd  
Republika Srbija

Sony Info Centar  
+381 11 228 33 00  
[www.sony.rs](http://www.sony.rs)  
[support.rs@eu.sony.com](mailto:support.rs@eu.sony.com)