

SONY[®]

Äänipalkki

Käyttöohjeet

VAROITUS

Tulipalon välttämiseksi älä peitä laitteen tuuletusaukkoja sanomalehdillä, pöytäliinoilla, verhoilla tai muilla vastaavilla materiaaleilla.

Älä altista laitetta avotulen lähteelle (esimerkiksi palaville kynttilöille). Suojaa laite tippuvalta ja roiskuvilta vedeltä äläkä sijoita laitteen päälle maljakkoa tai muita nestettä sisältäviä esineitä, jotta tulipalon tai sähköiskun vaara voidaan välttää.

Älä asenna laitetta suljettuun tilaan, kuten kirjajhyllyyn tai suljettuun kaappiin.

Älä altista paristoja tai akun sisältäviä laitteita kuumuudelle, kuten auringonpaisteelle tai tulelle.

Vahinkojen estämiseksi tämä laite on asetettava asennusohjeiden mukaisesti turvallisesti kaappiin tai kiinnitettävä lattiaan/seinään. Vain sisäkäyttöön.

Virtalähteistä

- Laitetta ei ole irrotettu verkkovirrasta niin kauan kuin se on kytketty pistorasiaan, vaikka itse laitteen virta olisi katkaistu.
- Laite irrotetaan verkkovirtalähteestä poistamalla pistoke pistorasiasta. Laite tulee siksi kytkeä helposti käsiteltävään pistorasiaan. Jos laite toimii tavallisesta poikkeavalla tavalla, irrota pistoke pistorasiasta välittömästi.

Suosittelut kaapelit

Tietokoneiden ja/tai oheislaitteiden kytkentään isännöintiä varten täytyy käyttää asianmukaisesti suojattuja ja maadoitettuja kaapeleita ja liittimiä.

CE-merkinnällä varustetut tuotteet

CE-merkinnän voimassaolo on rajoitettu niihin maihin, joissa se on lainvoimainen, lähinnä Euroopan talousalueeseen (EEA) kuuluviin maihin.

Euroopassa asuvat asiakkaat



Käytöstä poistettujen akkujen, paristojen sekä sähkö- ja elektroniikkalaitteiden hävittäminen (koskee Euroopan unionia sekä muita Euroopan maita, joissa on erilliset keräysjärjestelmät)

Tämä tuotteessa, akussa tai pakkauksessa oleva symboli ilmaisee, että tuotetta ja akkua ei saa käsitellä kotitalousjätteenä. Joissakin akuissa tämä merkki saattaa esiintyä yhdessä kemiallisen merkin kanssa. Elohopean (Hg) tai lyijyn (Pb) kemiallinen merkki lisätään akkuun, joka sisältää enemmän kuin 0,0005 prosenttia elohopeaa tai 0,004 prosenttia lyijyä. Varmistamalla, että nämä tuotteet ja akut hävitetään asianmukaisesti, autat estämään ympäristölle ja terveydelle haitalliset vaikutukset, joita akkujen hävittäminen väärällä tavalla saattaa aiheuttaa.

Materiaalien kierrätys auttaa säästämään luonnonvaroja. Jos tuotteen turvallisuus, toimivuus tai tietojen säilyminen edellyttävät kiinteää akkua, akun vaihto on annettava koulutetun huoltohenkilöstön tehtäväksi. Varmista käytöstä poistettujen akkujen sekä sähkö- ja elektroniikkalaitteiden asianmukainen käsittely toimittamalla ne soveltuviin kierrätys- ja keräyspisteisiin. Jos kyse on muista akuista, katso lisätietoja kohdasta, jossa annetaan ohjeet akun turvalliseen irrottamiseen. Toimita akku/paristo käytöstä poistettujen akkujen kierrätyksestä huolehtivaan kierrätys- ja keräyspisteeseen. Saat lisätietoja tuotteiden ja akkujen kierrätyksestä paikallisilta viranomaisilta, jätehuoltoyhtiöstä tai liikkeestä, josta tuote tai akku on ostettu.

Huomautus asiakkaille: seuraavat tiedot koskevat ainoastaan laitteita, joita myydään EU:n direktiivellä noudattavissa maissa.

Tämän tuotteen valmistaja on Sony Corporation, 1-7-1 Konan Minato-ku Tokio, 108-0075 Japani. Euroopan unionin lainsäädäntöön perustuvaa vaatimustenmukaisuutta koskevista asioista valtuutettu edustaja on Sony Belgium, bijkantor van Sony Europe Limited, Da Vincilaan 7-D1, 1935 Zaventem, Belgia. Huoltoa ja takuuta koskevista asioista pyydämme ottamaan yhteyttä erillisissä huolto- ja takuuasiakirjoissa annettuihin osoitteisiin.

Sony Corp. ilmoittaa täten, että tämä laite vastaa direktiivin 1999/5/EY olennaisia vaatimuksia ja muita asiaankuuluvia määräyksiä. Lisätietoja on seuraavassa URL-osoitteessa:
<http://www.compliance.sony.de/>



Tämä äänipalkki on tarkoitettu yhdistetyissä laitteissa olevan äänisisällön toistoon ja musiikin suoratoistoon BLUETOOTH-laitteesta.

Tämän laitteen on testeissä todettu olevan EMC-säännöksen rajoitusten mukainen, kun käytössä on enintään 3 metrin pituinen liitäntäkaapeli.

Tekijänoikeudet ja tavaramerkit

- Tämä järjestelmä käyttää Dolby® Digital -tekniikkaa.
 - * Valmistettu Dolby Laboratoriesin lisenssillä. Dolby, Dolby Audio ja kaksois-D-symboli ovat Dolby Laboratoriesin tavaramerkkejä.

- BLUETOOTH®-sanamerkki ja -logot ovat Bluetooth SIG, Inc:n omistamia rekisteröityjä tavaramerkkejä, joita Sony Corporation käyttää lisenssillä. Muut tavaramerkit ja tuotenimet ovat omistajiensa omaisuutta.
- Tämä järjestelmä käyttää High-Definition Multimedia Interface (HDMI™) -tekniikkaa. HDMI, HDMI High-Definition Multimedia Interface sekä HDMI-logo ovat HDMI Licensing, LLC:n tavaramerkkejä tai rekisteröityjä tavaramerkkejä Yhdysvalloissa ja muissa maissa.
- BRAVIA on Sony Corporationin tavaramerkki.
- PlayStation on Sony Computer Entertainment Inc:n rekisteröity tavaramerkki.
- MPEG Layer-3 -äänikoodaustekniikkaa ja -patentteja käytetään Fraunhofer IIS:n ja Thomsonin luvalla.
- Windows Media on Microsoft Corporationin rekisteröity tavaramerkki tai tavaramerkki Yhdysvalloissa ja/tai muissa maissa.
- Tätä tuotetta suojaavat tietyt Microsoft Corporationin immateriaalioikeudet. Näiden tekniikoiden käyttö ja jakelu tämän tuotteen ulkopuolella on kielletty ilman Microsoftin tai valtuutetun Microsoft-tytäryhtiön myöntämää lupaa.
- ClearAudio+ on Sony Corporationin tavaramerkki.
- Muut järjestelmien ja tuotteiden nimet ovat yleensä valmistajiensa tavaramerkkejä tai rekisteröityjä tavaramerkkejä. Tässä asiakirjassa ei käytetä merkintöjä ™ ja ®.

Tietoja näistä käyttöohjeista

- Näissä käyttöohjeiden ohjeissa kuvataan kauko-ohjaimen säätimet. Voit käyttää myös kaiutinpalkin säätimiä, jos niillä on sama tai vastaava nimi kuin kauko-ohjaimen painikkeilla.
- Jotkin kuvista ovat konseptipiirroksia, ja ne saattavat poiketa todellisista tuotteista.

Sisälllys

Tietoja näistä käyttöohjeista	4
Osat ja painikkeet	6

Järjestelmän asentaminen

Perusliitännät ja valmistelut	→	Aloitussopas (erillinen asiakirja)
-------------------------------	---	------------------------------------

Kaiutinpalkin asentaminen seinälle	10
Bassokaiuttimen asentaminen vaakasuuntaan	12

Äänen kuunteleminen

Äänen kuunteleminen liitetyistä laitteista	12
Musiikin kuunteleminen USB-laitteesta	13

Äänen säätäminen

Äänitehosteista nauttiminen ...	14
Bassokaiuttimen äänenvoimakkuuden säätäminen	16

BLUETOOTH-toiminnot

Musiikin kuunteleminen BLUETOOTH-laitteesta	16
BLUETOOTH-valmiustilan määrittäminen	17

Muut toiminnot

Control for HDMI -toiminnon käyttäminen	18
BRAVIA Sync -toiminnon käyttäminen	19
Automaattinen valmiustilatoiminto	20
Tiettyjen laitteiden välisen langattoman yhteyden aktivoiminen (Secure Link)	20

Lisätietoja

Varotoimet	21
Vianmääritys	22
Toistettavat tiedostotyypit	27
Tuetut äänimuodot	27
LED-ilmaisimet	28
Tekniset tiedot	30
Tietoja BLUETOOTH-tiedonsiirrosta	31

Osat ja painikkeet

Lisätietoja on sulkeissa mainituilla sivuilla.

Kaiutinpalkki

Ylä- ja etupaneeli

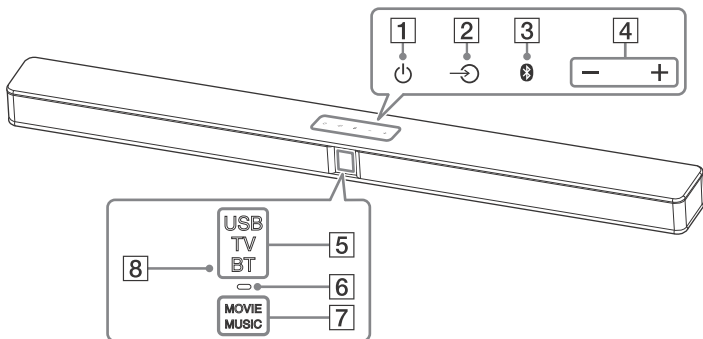

- 1 **⏻ (virta) -kosketuspainike**
Kytkee järjestelmään virran tai siirtää sen valmiustilaan.
- 2 **↺ (tulo) -kosketuspainike (sivu 12)**
Valitsee käytettävän laitteen.
- 3 **📶 (pariliitos) -kosketuspainike (sivu 16)**
- 4 **+/- (äänenvoimakkuus) -kosketuspainike**
- 5 **Tulon ilmaisimet* (sivu 12)**
- 6 **BLUETOOTH-ilmaisim (sininen)**
 - Vilkkuu nopeasti: BLUETOOTH-pariliitosta muodostettaessa
 - Vilkkuu: BLUETOOTH-yhteyden muodostamista yritettäessä
 - Palaa: BLUETOOTH-yhteys muodostettu

- 7 **Äänitehosteen ilmaisimet* (sivu 14)**

- 8 **Kauko-ohjaimen tunnistin**

* LED-ilmaisimia, jotka palavat tai vilkkuvat valitun toiminnon tai järjestelmän tilan mukaan. Lisätietoja ilmaisimista on kohdassa "LED-ilmaisimet" (sivu 28).

Tietoja kosketuspainikkeista

Kosketuspainikkeet toimivat, kun kosketat niitä kevyesti. Älä paina niitä voimakkaasti.

Takapaneeli

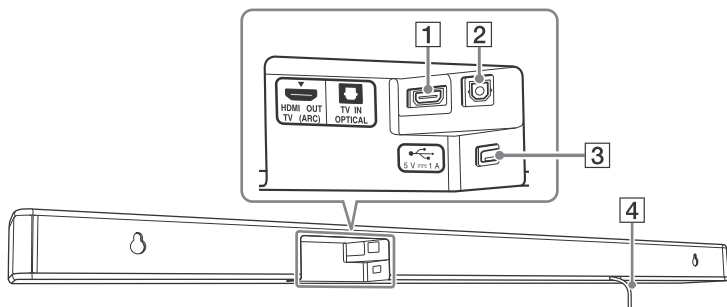

1 HDMI OUT TV (ARC) -liitäntä

2 TV IN OPTICAL -liitäntä

3 (USB) -liitäntä (sivu 13)

4 Verkkovirtajohto

Bassokaiutin

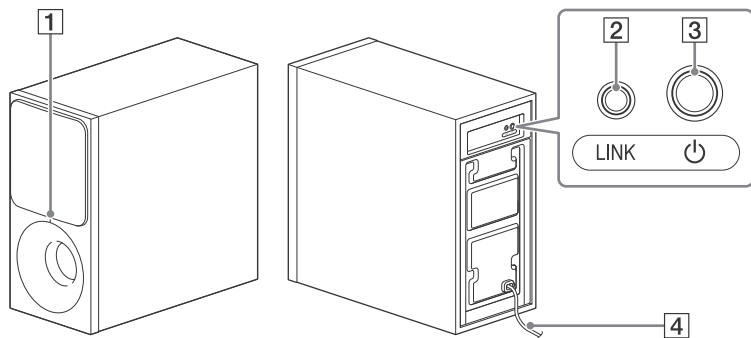

1 Virran merkkivalo

- Valo ei pala: virta on katkaistu.
- Palaa:
 - Punaisena: bassokaiutin on valmiustilassa.
 - Vihreänä: bassokaiutin on yhdistetty kaiutinpalkkiin ilman Secure Linkiä.
 - Oranssina: bassokaiutin on yhdistetty kaiutinpalkkiin Secure Linkillä.
- Vilkkuu:
 - Vihreänä (nopeasti): bassokaiutin hakee yhdistettävää kaiutinpalkkia.
 - Vihreänä: bassokaiutin yrittää muodostaa yhteyden kaiutinpalkkiin ilman Secure Linkiä.
 - Oranssina: bassokaiutin yrittää muodostaa yhteyden kaiutinpalkkiin Secure Linkillä.
 - Punaisena: bassokaiuttimessa on havainnut virheen. Lisätietoja on "Vianmääritys"-osan "Bassokaiuttimen langaton ääni" -kohdassa (sivu 25).

2 LINK (Secure Link) (sivu 20)

3 (virta)

Kytkee bassokaiuttimen virran tai siirtää sen valmiustilaan.

4 Verkkovirtajohto

Tietoja valmiustilasta

Bassokaiutin siirtyy automaattisesti valmiustilaan ja virran merkkivalo muuttuu punaiseksi, kun kaiutinpalkki on valmiustilassa tai langaton yhteys poistetaan käytöstä. Bassokaiuttimen virta kytkeytyy automaattisesti, kun kaiutinpalkkiin kytketään virta ja langaton yhteys otetaan käyttöön.

Kauko-ohjain

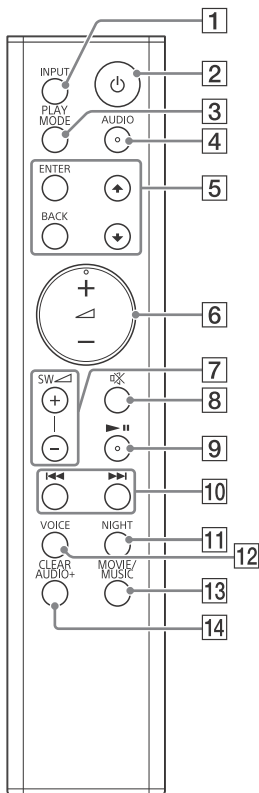

1 INPUT (sivu 12)

2 ⏻ (virta)

Kytkee järjestelmään virran tai siirtää sen valmiustilaan.

3 PLAY MODE (sivu 13)

Ottaa myös vaimennustoiminnon (sivu 15) käyttöön tai poistaa sen käytöstä.

4 AUDIO* (sivu 15)

Ottaa myös Dolby DRC -toiminnon (sivu 15) käyttöön tai poistaa sen käytöstä.

5 ENTER

Syöttää valinnan.



Valitsee USB-laitteen kansion tai tiedoston.

BACK

Palaa edelliseen näyttöön.

Lopettaa USB-toiston.

Ottaa myös LED-ilmaisimet (sivu 28) käyttöön tai poistaa ne käytöstä.

6 ◀ (äänenvoimakkuus) +*/-

Säätää äänenvoimakkuutta.

Nykyisen tulon ilmaisim välähtää kerran aina, kun säädät äänenvoimakkuutta.

USB-, TV- ja BT-ilmaisimet välähtävät kolme kertaa, kun säädät äänenvoimakkuuden maksimi- tai minimitasolle.

7 SW ◀ (bassokaiuttimen äänenvoimakkuus) +/- (sivu 16)

Nykyisen tulon ilmaisim välähtää kerran aina, kun säädät bassokaiuttimen äänenvoimakkuutta.

USB-, TV- ja BT-ilmaisimet välähtävät kolme kertaa, kun säädät bassokaiuttimen äänenvoimakkuuden maksimi- tai minimitasolle.

8 ⊘ (mykistys)

Mykistää äänen tilapäisesti.

USB-, TV- ja BT-ilmaisimet vilkkuvat jatkuvasti, kun mykistystoiminto on käytössä.

9 ▶||* (toista/tauko)

Keskeyttää toiston tai jatkaa toistoa.

10 **◀◀/▶▶** (edellinen/seuraava/
pikakelaus taaksepäin/
eteenpäin)

Tätä painiketta painamalla voit valita edellisen/seuraavan kappaleen tai tiedoston. Pitämällä tätä painiketta painettuna voit hakea taakse- tai eteenpäin.

11 **NIGHT (sivu 14)**

Ottaa myös BLUETOOTH-
valmiustilan käyttöön (sivu 17).

12 **VOICE (sivu 15)**

Ottaa myös Control for HDMI
-toiminnon (sivu 18) käyttöön
tai poistaa sen käytöstä.

13 **MOVIE/MUSIC (sivu 14)**

Ottaa myös automaattisen
valmiustilatoiminnon (sivu 20)
käyttöön tai poistaa sen käytöstä.

14 **CLEAR AUDIO+ (sivu 14)**

Käytetään myös Secure Link
-tilaan (sivu 20) siirtymiseen.

* AUDIO-, \triangleleft +- ja \blacktriangleright II-painikkeissa
on kosketuspiste. Voit käyttää niitä
apunasi käytön aikana.

Järjestelmän asentaminen

Perusliitännät ja valmistelut

Perehdy aloitusoppaaseen
(erillinen asiakirja).

Kaiutinpalkin asentaminen seinälle

Voit asentaa kaiutinpalkin seinälle.

Huomautus

- Käytä seinämateriaaliin sopivia ruuveja (eivät sisälly toimitukseen). Kipsilevyseinä on erityisen hauras, joten kiinnitä ruuvit seinän tukirakenteeseen. Asenna kaiutinpalkki vaakaasuuntaisesti tasaiseen seinän kohtaan roikkumaan tukirakenteeseen kiinnitetystä ruuveista.
- Pyydä asennuspalvelu Sony-jälleenmyyjältä tai pätevältä urakoitsijalta ja huolehdi turvallisuudesta asennuksen aikana.
- Sony ei vastaa onnettomuuksista tai vahingoista, jotka aiheutuvat esimerkiksi virheellisestä asennuksesta, heikosta seinän rakenteesta, ruuvien virheellisestä kiinnityksestä tai luonnonmullistuksesta.

- 1 Käytä ruuveja (lisävaruste), jotka sopivat kaiutinpalkin takana oleviin reikiin.**

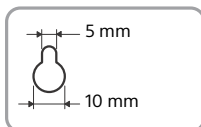
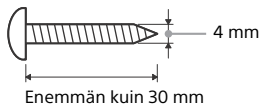

Kaiutinpalkin takana oleva reikä

- 2 Kiinnitä SEINÄASENNUSPOHJA (sisältyy toimitukseen) seinään.**

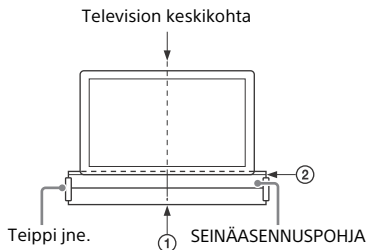

- 1** Kohdista SEINÄASENNUSPOHJASSA oleva TELEVISION KESKIKOHDAN VIIVA (①) televisiön keskikohtaan.
- 2** Kohdista SEINÄASENNUSPOHJASSA oleva TELEVISION ALAREUNAN VIIVA (②) televisiön alareunaan.
- 3** Kiinnitä SEINÄASENNUSPOHJA esimerkiksi teipillä seinään.

- 3 Merkitse ruuvien paikat SEINÄASENNUSPOHJASSA olevalle RUUVIEN VIIVALLE (③).**

Mittaa alla esitetty etäisyys viivoittimella ja merkitse se sitten esimerkiksi kynällä.

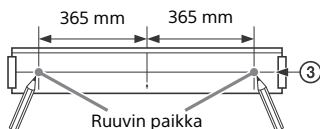

- 4 Kiinnitä ruuvit merkien kohdalle.** Ruuvien on työnnyttävä esille 7,5–8,5 mm.

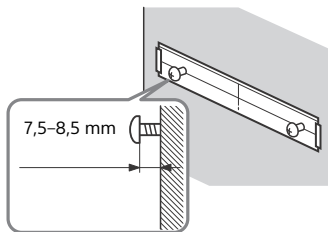

- 5 Irrota seinäasennuspoehja.**
- 6 Ripusta kaiutinpalkki ruuvien varaan.**

Kohdista kaiutinpalkin takana olevat reiät ruuveihin ja ripusta kaiutinpalkki sitten kahden ruuvin varaan.

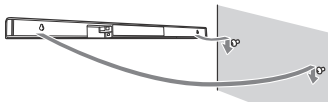

Huomautus

- Vedä seinäasennuspoehja täysin suoraksi, kun kiinnität sen seinään.
- Jätä kaiutinpalkin alle riittävästi tilaa, kun ripustat sen seinälle, jotta pääset helposti käsiksi (USB) -liitäntään.

Bassokaiuttimen asentaminen vaaka- asentoon

Sijoita bassokaiutin siten, että SONY-
logo on oikealla puolella edessä.

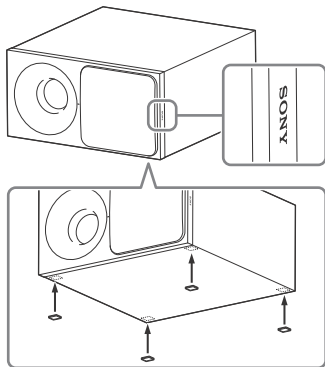

Kiinnitä kaiutintassut
(sisältyvät toimitukseen).

Äänen kuunteleminen

Äänen kuunteleminen liitetyistä laitteista

Paina toistuvasti INPUT.

Kun painat INPUT-painiketta kerran,
valitun tulon ilmaisin välähtää.

Valitse haluamasi laite painamalla
INPUT-painiketta uudelleen.

Valitun laitteen ilmaisin syttyy.

Laite vaihtuu jokaisella INPUT-
painikkeen painalluksella seuraavasti:

”TV” → ”BT” → ”USB”

”TV”

- Televisio, joka on liitetty TV IN OPTICAL -liitäntään
- Audio Return Channel (ARC) -toiminnon kanssa yhteensopiva televisio, joka on liitetty HDMI OUT TV (ARC) -liitäntään

”BT”

BLUETOOTH-laite, joka tukee A2DP:tä
(sivu 16)

”USB”

🔌 (USB) -liitäntään (sivu 13) liitetty
USB-laite

Musiikin kuunteleminen USB-laitteesta

Voit toistaa liitettyyn USB-laitteeseen tallennettuja musiikkitiedostoja. Lisätietoja toistettavista tiedostotyypeistä on kohdassa "Toistettavat tiedostotyypit" (sivu 27).

Huomautus

- Jos haluat tarkastella USB-laitteen sisältöluetteloa TV-näytössä, varmista, että järjestelmä on liitetty HDMI-kaapelilla televisioon.
- Vaihda television tuloksi se tuloliitäntä, johon kaiutinpalkki on liitetty.

1 Liitä USB-laite (USB) -liitäntään.

Ennen kuin liität USB-laitteen, tutustu sen mukana toimitettuihin käyttöohjeisiin.

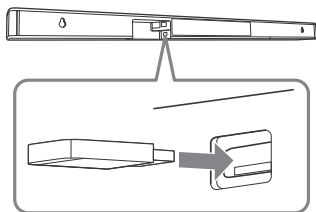

USB-ilmaisain vilkkuu jatkuvasti USB-laitetta luettaessa.

2 Paina toistuvasti INPUT ja valitse "USB".

USB-sisältöluettelo tulee näkyviin TV-näyttöön.

3 Valitse haluamasi sisältö painamalla $\blacktriangleleft/\blacktriangleright$ ja paina sitten ENTER.

Valitun sisällön toisto käynnistetään.

4 Valitse haluamasi toistotila painamalla toistuvasti PLAY MODE.

- Ei mitään: toistaa kaikki kappaleet.
- \curvearrowright 1 (Toista yksi): toistaa yhtä kappaletta.
- \square (Toista kansio): toistaa kaikki kansion kappaleet.
- ∞ (Satunnainen): toistaa kaikki kansion kappaleet satunnaisessa järjestyksessä.
- \curvearrowleft (Toista kaikki): toistaa kaikki kappaleet uudelleen.

USB-ilmaisain välähtää kolme kertaa aina, kun painat PLAY MODE.

5 Säädä äänenvoimakkuutta.

- Säädä kaiutinpalkin äänenvoimakkuutta painamalla \triangleleft +/-.
- Säädä bassokaiuttimen äänenvoimakkuutta painamalla SW \triangleleft +/-.

Muut toiminnot

Toiminto	Toimi näin
Lopeta toisto tai palaa edelliseen näyttöön	Paina BACK
Keskeytä toisto tai jatka sitä	Paina $\blacktriangleright\parallel$
Valitse edellinen tai seuraava kappale	Paina $\blacktriangleleft/\blacktriangleright$
Hae taaksepäin tai eteenpäin (pikakelaus taaksepäin/eteenpäin)	Pidä painettuna $\blacktriangleleft/\blacktriangleright$

Huomautus

- Älä irrota USB-laitetta laitteen käytön aikana. Katkaise järjestelmästä virta ennen USB-laitteen irrottamista, sillä muutoin USB-laite tai sen sisältämät tiedot voivat vaurioitua.
- USB-ilmaisain välähtää toistuvasti kaksi kertaa, jos liität USB-laitteen, jota ei tueta.

USB-laitteen tiedot TV-näytössä

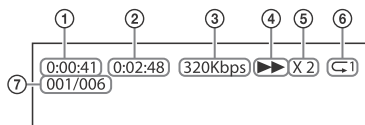

- 1 Toistoaika
- 2 Kokonaistoistoaika
- 3 Bittinopeus
- 4 Toistotila
- 5 Taaksepäin-/eteenpäinkelauksen nopeus
- 6 Toistuvan toiston tila
- 7 Valittu tiedostohakemisto / kansiossa olevien tiedostojen kokonaismäärä

Huomautus

- Toistolähteestä riippuen joitakin tietoja ei ehkä näytetä.
- Näytettävät tiedot voivat vaihdella toistotilan mukaan.

Äänen säätäminen

Äänitehosteista nauttiminen

Voit vaivattomasti nauttia esiohjelmoiduista äänitehosteista, jotka on räätälöity erilaisille äänilähteille.

Äänitehosteen valitseminen

Paina toistuvasti MOVIE/MUSIC tai CLEAR AUDIO+ toiston aikana.

CLEAR AUDIO+

Voit nauttia äänestä käyttämällä Sonyn suosittelemaa äänikenttää. Äänikenttä optimoidaan automaattisesti toistettavan sisällön ja toiminnon mukaan. MOVIE- ja MUSIC-ilmaisimet palavat 2 sekunnin ajan ja sitten sammuvat.

MOVIE

Äänitehosteet optimoidaan elokuvia varten. Tässä tilassa luodaan tiiviin ja täyteläisen äänen vaikutelma. MOVIE-ilmaisimien syttyä.

MUSIC

Äänitehosteet optimoidaan musiikin kuuntelua varten. MUSIC-ilmaisimien syttyä.

Yötilatoiminnon käyttäminen (NIGHT)

Tästä tilasta on hyötyä, jos haluat katsoa elokuvia iltamyöhällä. Kuulet puheen selkeästi pienelläkin äänenvoimakkuudella.

Paina NIGHT.

MOVIE- ja MUSIC-ilmaisimet välähtävät kaksi kertaa.

Voit poistaa tämän toiminnon käytöstä painamalla NIGHT uudelleen. MOVIE-ilmaisimien välähtää kaksi kertaa.

Huomautus

Toiminto poistetaan automaattisesti käytöstä, kun katkaiset järjestelmän virran.

Clear Voice -toiminnon käyttäminen (VOICE)

Tämä toiminto selkeyttää keskustelujen ääntä.

Paina VOICE.

MOVIE- ja MUSIC-ilmaisimet välähtävät kaksi kertaa.

Voit poistaa tämän toiminnon käytöstä painamalla VOICE uudelleen. MOVIE-ilmaisimien välähtää kaksi kertaa.

Multiplex-lähetysäänen valitseminen (Dual Mono)

Voit kuunnella multiplex-lähetysääntä, jos järjestelmä vastaanottaa Dolby Digital -multiplex-lähetysignaalin.

Paina toistuvasti AUDIO.

Kanava vaihtuu seuraavassa järjestyksessä.
Main → Sub → Main/Sub

Main

Toistaa vain pääkanavan. MOVIE- ja MUSIC-ilmaisimet välähtävät kaksi kertaa.

Sub

Toistaa vain alikanavan. MOVIE-ilmaisimien välähtää kaksi kertaa.

Main/Sub

Pää-ääni toistetaan vasemmasta kaiuttimesta ja aliaääni toistetaan oikeasta kaiuttimesta. MUSIC-ilmaisimien välähtää kaksi kertaa.

Dolby DRC (Dynamic Range Control) -toiminnon asettaminen

Sopii elokuvien katselemiseen matalalla äänenvoimakkuudella. DRC soveltuu Dolby Digital -lähteisiin.

Voit ottaa Dolby DRC -toiminnon käyttöön tai poistaa sen käytöstä painamalla AUDIO-painiketta 5 sekunnin ajan.

Käytössä

Pakkaa äänen sisällön sisältämien tietojen mukaisesti.

USB- ja TV-ilmaisimet välähtävät kaksi kertaa.

Ei käytössä

Ääntä ei pakata.

USB-ilmaisimien välähtää kaksi kertaa.

Vaimennustoiminnon määrittäminen

Ääni voi vääristyä, kun kuuntelet HDMI OUT TV (ARC)- tai TV IN OPTICAL -liitäntään liitettyä laitetta. Voit estää äänen vääristymisen vaimentamalla järjestelmän tulotaso.

Voit ottaa vaimennustoiminnon käyttöön tai poistaa sen käytöstä painamalla PLAY MODE -painiketta 5 sekunnin ajan.

Käytössä

Vaimentaa tulotaso. Tätä asetusta käytettäessä lähtötaso vähennetään. USB- ja TV-ilmaisimet välähtävät kaksi kertaa.

Ei käytössä

Normaali tulotaso.

USB-ilmaisimien välähtää kaksi kertaa.

Vihje

Poista tämä toiminto käytöstä, jos järjestelmän kautta toistettu ääni on hiljainen.

Bassokaiuttimen äänenvoimakkuuden säätäminen

Bassokaiutin on tarkoitettu bassoäänten tai matalataajuuksisten äänten toistamiseen.

**Säädä bassokaiuttimen
äänenvoimakkuutta painamalla
SW** \triangleleft +/–.

Nykyisen tulon ilmainen välähtää kerran aina, kun säädät bassokaiuttimen äänenvoimakkuutta.

Huomautus

Jos tulolähde ei sisällä paljon bassoääntä, kuten televisio-ohjelmat, bassokaiuttimen ääntä voi olla vaikea kuulla.

BLUETOOTH-toiminnot

Musiikin kuunteleminen BLUETOOTH-laitteesta

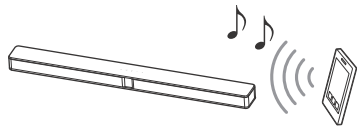

Tämän järjestelmän ja BLUETOOTH-laitteen pariliitoksen muodostaminen

Pariliitoksen muodostaminen on toiminto, jossa BLUETOOTH-laitteet rekisteröidään toisiinsa etukäteen. Kun pariliitos on muodostettu, sitä ei tarvitse muodostaa uudelleen.

- 1 Aseta BLUETOOTH-laite enintään 1 metrin päähän kaiutinpalkista.**
- 2 Paina kaiutinpalkin  (pariliitos) -painiketta.**
Järjestelmä siirtyy pariliitostilaan. Kaiutinpalkin sininen BLUETOOTH-ilmaisin (sininen) vilkkuu nopeasti.
- 3 Ota BLUETOOTH-laitteen BLUETOOTH-toiminto käyttöön, hae laitteita ja valitse "HT-CT290/291".**
Jos salausavainta pyydetään, kirjoita 0000. Suorita tämä vaihe 5 minuutin kuluessa. Muuten pariliitostila voidaan sulkea.
- 4 Varmista, että kaiutinpalkin BLUETOOTH-ilmaisin palaa sinisenä.**

Yhteys on muodostettu.

Huomautus

- Salausavainta voidaan laitteessa sanoa esimerkiksi salauskoodiksi, PIN-koodiksi, PIN-numeroksi tai salasanaksi.
- Voit muodostaa pariiliitoksen enintään kymmeneen BLUETOOTH-laitteeseen. Jos pariiliitos muodostetaan yhdenntoista BLUETOOTH-laitteen kanssa, uusi laite korvaa ensimmäisen yhdistetyn laitteen.

Musiikin kuunteleminen pariiksi liitetystä laitteesta

1 Ota pariiksi liitetyn BLUETOOTH-laitteen BLUETOOTH-toiminto käyttöön.

2 Paina toistuvasti INPUT ja valitse "BT".

Järjestelmä muodostaa automaattisesti uudelleen yhteyden BLUETOOTH-laitteeseen, johon se oli viimeksi yhdistetty. Kun BLUETOOTH-yhteys on muodostettu, kaiutinpalkin BLUETOOTH-ilmaisimien alkuun palaa sinisenä.

3 Aloita toisto BLUETOOTH-laitteessa.

4 Säädä äänenvoimakkuutta.

- Säädä BLUETOOTH-laitteen äänenvoimakkuutta.
- Säädä kaiutinpalkin äänenvoimakkuutta painamalla \triangleleft +/-.
- Säädä bassokaiuttimien äänenvoimakkuutta painamalla SW \triangleleft +/-.

Huomautus

- Kun järjestelmä ja BLUETOOTH-laite on yhdistetty, voit ohjata toistoa painamalla \blacktriangleright || ja \blacktriangleleft / \blacktriangleright .

- Voit muodostaa pariiksi liitetystä BLUETOOTH-laitteesta yhteyden järjestelmään myös silloin, kun järjestelmä on valmiustilassa, jos otat BLUETOOTH-valmiustilan käyttöön (sivu 17).
- Järjestelmän äänentoistossa saattaa olla viivettä BLUETOOTH-laitteeseen verrattuna langattoman BLUETOOTH-tekniikan ominaisuuksien vuoksi.

BLUETOOTH-laitteen yhteyden katkaiseminen

Suorita jokin seuraavista toiminnoista.

- Paina kaiutinpalkin Ⓢ (pariiliitos) -painiketta uudelleen.
- Poista BLUETOOTH-laitteen BLUETOOTH-toiminto käytöstä.
- Sammuta järjestelmä tai BLUETOOTH-laite.

BLUETOOTH-valmiustilan määrittäminen

Kun järjestelmälle on määritetty pariiliitostiedot, voit käynnistää järjestelmän ja kuunnella BLUETOOTH-laitteessa olevaa musiikkia myös järjestelmän ollessa valmiustilassa ottamalla BLUETOOTH-valmiustilan käyttöön.

Voit ottaa BLUETOOTH-valmiustilan käyttöön tai poistaa sen käytöstä painamalla NIGHT-painiketta 5 sekunnin ajan.

Käytössä

USB- ja TV-ilmaisimet välähtävät kaksi kertaa.

Ei käytössä

USB-ilmaisimien välähtää kaksi kertaa.

Huomautus

BLUETOOTH-valmiustilan aikana valmiustilan virrankulutus kasvaa.

Muut toiminnot

Control for HDMI -toiminnon käyttäminen

Kun liität Control for HDMI -toimintoa* tukevan laitteen, kuten television tai Blu-ray Disc -soittimen, HDMI-kaapelilla (Ethernet-yhteyttä tukevalla High Speed HDMI -kaapelilla, lisävaruste), voit helposti ohjata laitetta television kauko-ohjaimella.

Control for HDMI -toiminnon kanssa voidaan käyttää seuraavia toimintoja:

- järjestelmän virrankatkaisutoiminto
- järjestelmän äänenhallintatoiminto
- Audio Return Channel -toiminto
- yhden kosketuksen toistotoiminto

* Control for HDMI on CEC:n (Consumer Electronics Control) käyttämä standardi, jonka avulla HDMI (High-Definition Multimedia Interface) -laitteet voivat ohjata toisiaan.

Huomautus

Nämä toiminnot saattavat toimia myös muissa kuin Sonyn valmistamissa laitteissa, mutta niiden toimivuutta ei taata.

Control for HDMI -toiminnon käytön valmisteleminen

Voit ottaa Control for HDMI -toiminnon käyttöön tai poistaa sen käytöstä painamalla VOICE-painiketta 5 sekunnin ajan.

Käytössä

USB- ja TV-ilmaisimet välähtävät kaksi kertaa.

Ei käytössä

USB-ilmaisin välähtää kaksi kertaa.

Ota Control for HDMI -toiminnon asetukset televisiossa ja järjestelmään yhdistetyssä toisessa laitteessa käyttöön.

Vihje

Jos otat Control for HDMI (BRAVIA Sync) -toiminnon käyttöön, kun käytät Sonyn valmistamaa televisiota, järjestelmän Control for HDMI -toiminto otetaan myös automaattisesti käyttöön.

Järjestelmän virrankatkaisutoiminto

Kun katkaiset television virran, järjestelmän virta katkeaa automaattisesti.

Järjestelmän äänenhallintatoiminto

Jos kytket järjestelmään virran katsoessasi televisiota, television ääni toistetaan järjestelmän kaiuttimista. Järjestelmän äänenvoimakkuutta voidaan säätää television kauko-ohjaimella.

Jos television ääni toistettiin edellisellä katselukerralla järjestelmän kaiuttimista, järjestelmään kytkeytyy automaattisesti virta, kun kytket jälleen televisioon virran. Toiminnot voidaan suorittaa myös television valikosta. Lisätietoja on television käyttöohjeissa.

Huomautus

- Jos valittuna on muu kuin "TV"-tulo, ääni toistetaan vain televisiosta, kun television Twin Picture -toiminto on käytössä. Kun poistat Twin Picture -toiminnon käytöstä, ääni toistetaan järjestelmästä.
- Television asetuksista riippuen järjestelmän äänenhallintatoiminto ei ehkä ole käytettävissä. Lisätietoja on television käyttöohjeissa.

Audio Return Channel -toiminto

Jos järjestelmä liitetään television Audio Return Channel -toimintoa tukevaan HDMI IN -liitäntään, voit kuunnella television ääntä järjestelmän kaiuttimista optista digitaalikaapelia kytkemättä.

Huomautus

Jos televisio ei tue Audio Return Channel -toimintoa, siihen on liitettävä optinen digitaalikaapeli (perehdy mukana toimitettuun aloitusoppaaseen).

Yhden kosketuksen toistotoiminto

Kun toistat televisioon liitettyssä laitteessa (esimerkiksi Blu-ray-Disc -soittimessa tai PlayStation®4:ssä) olevaa sisältöä, järjestelmään ja televisioon kytketään automaattisesti virta, järjestelmän tuloksi vaihdetaan televisio ja ääni toistetaan järjestelmän kaiuttimista.

Huomautus

- Jos television ääni toistettiin television kaiuttimista, kun viimeksi katselit televisiota, järjestelmä ei käynnisty, ja ääni sekä kuva toistetaan televisiosta, vaikka toistat laitteessa olevaa sisältöä.
- Televisiosta riippuen toistettavan sisällön alkuosaa ei ehkä toisteta oikein.

BRAVIA Sync -toiminnon käyttäminen

Control for HDMI -toiminnon lisäksi voit käyttää BRAVIA Sync -toimintoa tukevilla laitteilla myös seuraavaa toimintoa:

- Scene Select -toiminto

Huomautus

Tämä toiminto on Sonyn kehittämä toiminto. Se ei toimi muissa kuin Sonyn valmistamissa tuotteissa.

Scene Select -toiminto

Järjestelmän äänikenttä vaihdetaan automaattisesti television Scene Select- tai Sound Mode -toiminnon asetusten mukaan. Lisätietoja on television käyttöohjeissa.

Määritä äänikentäksi "CLEAR AUDIO+" (sivu 14).

Huomautuksia HDMI-liitännöistä

- Käytä High Speed HDMI -kaapelia. Jos käytössä on tavallinen HDMI-kaapeli, 1080p-sisällöt eivät välttämättä näy oikein.
- Käytä hyväksyttyä HDMI-kaapelia.
- Käytä Sony High Speed HDMI -kaapelia, jossa on kaapelityypin logo.
- Emme suosittele HDMI-DVI-muunnoskaapelin käyttöä.
- Tarkista liitetyn laitteen asetukset, jos kuva on huono tai ääntä ei kuulu HDMI-kaapelilla liitetystä laitteesta.
- Liitetty laite saattaa vaimentaa HDMI-liitännästä lähetettyjä äänisignaaleja (esimerkiksi näytteenottotaajuutta ja bittipituutta).

- Ääni voi katketa, kun toistolaitteesta muutetaan äänilähtösignaalin näytetaajuutta tai kanavien määrää.
- Kun liitetty laite ei ole yhteensopiva kopiosuojaustekniikan (HDCP) kanssa, järjestelmän HDMI OUT -liitännän kuva ja/tai ääni voi olla vääristynyt tai sitä ei toisteta. Tarkista tässä tapauksessa liitetyn laitteen tekniset tiedot.

Automaattinen valmiustilatoiminto

Järjestelmä siirtyy valmiustilaan automaattisesti, jos järjestelmää ei käytetä noin 20 minuuttiin eikä se vastaanota tulosignaalia.

Voit ottaa automaattisen valmiustilatoiminnon käyttöön tai poistaa sen käytöstä painamalla MOVIE/MUSIC-painiketta 5 sekunnin ajan.

Käytössä

USB- ja TV-ilmaisimet välähtävät kaksi kertaa.

Ei käytössä

USB-ilmaisimien välähtää kaksi kertaa.

Kun järjestelmä siirtyy valmiustilaan, kaikki LED-ilmaisimet BLUETOOTH-ilmaisinta (sininen) lukuun ottamatta vilkkuvat hitaasti.

Tiettyjen laitteiden välisen langattoman yhteyden aktivoiminen (Secure Link)

Voit määrittää kaiutinpalkin ja bassokaiuttimen välisen langattoman yhteyden Secure Link -toiminnon avulla. Tämä toiminto ehkäisee häiriöitä, jos käytössä on useita langatonta yhteyttä käyttäviä tuotteita.

1 Paina bassokaiuttimen takana olevaa LINK -painiketta.

Bassokaiuttimen virran merkkipalo vilkkuu oranssina.

2 Paina CLEAR AUDIO+ -painiketta 5 sekunnin ajan.

USB- ja TV-ilmaisimet välähtävät kaksi kertaa, minkä jälkeen MOVIE- ja MUSIC-ilmaisimet alkavat vilkkua vuorotellen.

Kun kaiutinpalkki linkitetään bassokaiuttimeen, ilmaisimet lakkaavat vilkkumasta ja bassokaiuttimen virran merkkipalo alkaa palaa oranssina.

Jos yhteys epäonnistuu, ilmaisimet syttyvät 5 sekunnin ajaksi. Yritä yllä kuvattuja vaihteita uudelleen.

Voit poistaa tämän toiminnon käytöstä painamalla CLEAR AUDIO+ -painiketta 5 sekunnin ajan.

USB-ilmaisimien välähtää kaksi kertaa.

Varotoimet

Turvallisuusohjeita

- Jos järjestelmän sisään pääsee kiinteitä esineitä tai nesteitä, keskeytä järjestelmän käyttö, irrota virtajohto pistorasiasta ja toimita järjestelmä huoltoon.
- Älä kosketa verkkovirtajohtoa märin käsin. Se saattaa aiheuttaa sähköiskun.
- Älä kiipeä kaiutinpalkin tai bassokaiuttimen päälle, jotta putoa ja loukkaa itseäsi tai vaurioita järjestelmää.

Virtalähteistä

- Ennen järjestelmän käyttöä tarkista, että käyttöjännite vastaa paikallista verkkovirtaa. Käyttöjännite on ilmoitettu kaiutinpalkin ja bassokaiuttimen takana olevassa nimilaaatassa.
- Jos et käytä järjestelmää pitkään aikaan, irrota järjestelmä pistorasiasta. Verkkovirtajohdon irrottamista varten pidä kiinni pistokkeesta, äläkä koskaan vedä johdosta.
- Verkkovirtajohdon saa vaihtaa vain pätevässä huoltoliikkeessä.

Lämmön kertymisestä

Vaikka järjestelmä lämpenee käytön aikana, se ei ole toimintavirhe.

Jos käytät järjestelmää jatkuvasti suurella äänenvoimakkuudella, järjestelmän takaja alaosan lämpötila nousee huomattavasti. Jotta et polttaisi itseäsi, älä kosketa järjestelmää.

Sijoittamisesta

- Järjestelmän ympärille on jätettävä tarpeeksi tilaa lämmön poistumista varten. Kun asetat bassokaiuttimen telineeseen, jätä yli 5 cm tilaa bassokaiuttimen yläpuolelle ja yli 5 cm tilaa bassokaiuttimen sivuille. Telineen on bassokaiuttimen takana oltava avoin. Jos sijoitat bassokaiuttimen niin, että sen takaosa on seinää vasten, jätä bassokaiuttimen ja seinän väliin yli 10 cm tilaa.
- Jätä järjestelmän etuosa auki.
- Sijoita järjestelmä paikkaan, jossa on riittävä tuuletus, jotta kuumuus ei kerry ja jotta järjestelmän käyttöikä on pidempi.
- Älä sijoita järjestelmää sellaisiin paikkoihin, joissa se voi altistua tärinälle (esimerkiksi epävakaiseen telineeseen).
- Älä sijoita bassokaiutinta telineeseen, jossa se voi häiritä langattoman toiminnon käyttöä (esimerkiksi metallitelineeseen).
- Älä sijoita järjestelmää lämmönlähteiden lähelle tai paikkaan, missä se altistuu suoralle auringonvalolle, suurelle pölymäärälle tai mekaanisille tärähdyksille.
- Älä sijoita kaiutinpalkin ja bassokaiuttimen taakse mitään, mikä voi tukkia tuuletusaukot ja aiheuttaa toimintavirheitä.
- Jos järjestelmää käytetään television, videonahurin tai kasettinahurin kanssa, seurauksena voi olla häiriöitä ja kuvanlaatu voi kärsiä. Siirrä järjestelmä tässä tapauksessa kauemmas televisiosta, videonahurista tai kasettinahurista.
- Ole varovainen, jos sijoitat järjestelmän erityisesti käsitellylle (vaha, öljy, kiillotus jne.) pinnalle, koska pinta voi tahraantua tai menettää väriään.
- Ole varovainen, etteivät kaiutinpalkin tai bassokaiuttimen kulmat aiheuta loukkaantumisia.

Bassokaiuttimen käsittelystä

Älä aseta kättäsi bassokaiuttimessa olevaan aukkoon nostaessasi kaiutinta. Kaiutinelementti voi rikkoutua. Kun nostat bassokaiutinta, pidä kiinni sen pohjasta.

Käytöstä

Ennen kuin liität muita laitteita, katkaise järjestelmän virta ja irrota virtajohto.

Jos lähellä olevassa televisioruudussa näkyy värvirheitä

Värvirheitä saattaa esiintyä tiettyntyyppisissä televisioissa.

- Jos värvirheitä esiintyy...
Katkaise televisiosta virta, odota 15–30 minuuttia ja kytke virta takaisin.
- Jos värvirheitä esiintyy edelleen...
Sijoita järjestelmä kauemmas televisiosta.

Puhdistamisesta

Puhdista järjestelmä pehmeällä, kuivalla liinalla. Älä käytä hankaustynyttä, tahranpoistoaineita tai liuottimia, kuten alkoholia tai bensiiniä.

Jos sinulla on järjestelmään liittyviä kysymyksiä tai ongelmia, ota yhteyttä lähimpään Sony-jälleenmyyjään.

Vianmääritys

Jos jokin seuraavista ongelmista ilmenee järjestelmän käytön aikana, yritä ratkaista ongelma näiden vianmääritysohjeiden avulla, ennen kuin viet järjestelmän huoltoon. Jos ongelma ei ratkea, ota yhteyttä lähimpään Sony-jälleenmyyjään. Kun viet järjestelmän huoltoon, ota mukaan sekä kaiutinpalkki että bassokaiutin, vaikka ongelma vaikuttaisi koskevan vain toista näistä.

Yleistä

Järjestelmään ei voi kytkeä virtaa.

- Varmista, että verkkovirtajohto on liitetty kunnolla.

Järjestelmä ei toimi normaalilla tavalla.

- Irrota verkkovirtajohto pistorasiasta, odota useita minuitteja ja liitä virtajohto takaisin pistorasiaan.

Järjestelmän virta katkeaa automaattisesti.

- Automaattinen valmiustila toimii (sivu 20).

Järjestelmä ei käynnisty, vaikka television virta kytketään.

- Ota Control for HDMI -toiminto käyttöön (sivu 18). Television on tuettava Control for HDMI -toimintoa (sivu 18). Lisätietoja on television käyttöohjeissa.
- Tarkista television kaiutinasetukset. Järjestelmä synkronoidaan television kaiutinasetusten kanssa. Lisätietoja on television käyttöohjeissa.
- Jos ääni toistettiin edellisellä kerralla television kaiuttimista, järjestelmä ei käynnisty, vaikka television virta kytketään. Käynnistä järjestelmä ja vaihda järjestelmän tuloksi "TV" (sivu 12).

Järjestelmä sammuu, kun television virta katkaistaan.

- Järjestelmä sammuu automaattisesti, kun katkaiset television virran, jos järjestelmän tulona on "TV".

Järjestelmä ei sammuu, vaikka television virta katkaistaan.

- Järjestelmä ei sammuu automaattisesti, kun katkaiset television virran, jos järjestelmän tulona on "USB" tai "BT".

Ääni

Television ääntä ei toisteta järjestelmän kautta.

- Tarkista järjestelmään ja televisioon liitetyn HDMI-kaapelin tai optisen digitaalikaapelin tyyppi ja kytkentä (perehdy mukana toimitettuun aloitusoppaaseen).
- Jos televisio tukee Audio Return Channel -toimintoa, varmista, että järjestelmä liitetään HDMI (ARC) -liitäntään (perehdy mukana toimitettuun aloitusoppaaseen). Jos ääntä ei vieläkään toisteta tai ääni katkeilee, liitä toimitukseen sisältyvä optinen digitaalikaapeli.
- Jos televisio ei tue Audio Return Channel -toimintoa, television ääntä ei toisteta järjestelmästä, vaikka järjestelmä olisi liitetty television HDMI-tuloliitäntään. Jos haluat toistaa television äänen järjestelmän kautta, liitä mukana toimitettu optinen digitaalikaapeli (perehdy mukana toimitettuun aloitusoppaaseen).
- Vaihda järjestelmän tuloksi "TV" (sivu 12).
- Lisää järjestelmän äänenvoimakkuutta tai poista mykistys käytöstä.
- Television ja järjestelmän liittämisyjärjestyksestä riippuen järjestelmä voidaan mykistää. Tämän ongelman ilmetessä USB-, TV- ja BT-ilmäisimet vilkkuvat vuorotellen. Käynnistä tällöin ensin televisio ja sitten järjestelmä.
- Määritä television (BRAVIA) kaiuttimien asetukseksi Audio System. Lisätietoja television määrittämisestä on television käyttöohjeissa.

- Televisiosta ja toistolähteistä riippuen ääntä ei ehkä toisteta järjestelmän kautta. Määritä television äänimuotoasetukseksi "PCM". Lisätietoja on television käyttöohjeissa.

Ääni kuuluu sekä järjestelmästä että televisiosta.

- Mykistä järjestelmän tai television ääni.

Ääntä ei kuulu, tai järjestelmään liitetyn laitteen ääni kuuluu vain hyvin hiljaisena.

- Lisää äänenvoimakkuustasoa painamalla \triangleleft + (sivu 9).
- Peruuta mykistystoiminto painamalla \otimes tai \triangleleft + (sivu 9).
- Varmista, että oikea tulolähde on valittuna. Voit kokeilla muita tulolähteitä painamalla toistuvasti INPUT (sivu 12).
- Poista vaimennustoiminto käytöstä (sivu 15).
- Tarkista, että järjestelmän ja liitetyn laitteen kaikki kaapelit ja johdot on kytketty kunnolla.

Bassokaiuttimesta ei kuulu ääntä, tai ääni on hyvin hiljainen.

- Lisää bassokaiuttimen äänenvoimakkuutta painamalla SW \triangleleft + (sivu 9).
- Varmista, että bassokaiuttimen virran merkivalo palaa vihreänä. Jos ei, lisätietoja on "Bassokaiuttimen langaton ääni" (sivu 25) -osan kohdassa "Bassokaiuttimesta ei kuulu ääntä".
- Bassokaiutinta käytetään bassoäänten tuottamiseen. Jos käytössä on tulolähde, joka sisältää erittäin vähän bassoääniä (esim. televisiolähetys), bassokaiuttimen ääntä voi olla vaikea kuulla.
- Kun toistat kopiosuojaustekniikan (HDCP) kanssa yhteensopivaa sisältöä, sitä ei toisteta bassokaiuttimesta.

Tilaaänitehoste ei toimi.

- Tulosignaalin ja äänikentän asetuksen mukaan tilaaänen käsittely ei välttämättä toimi halutulla tavalla. Ohjelman tai levyyn tilaaänitehoste saattaa olla hyvin hienovarainen.
- Jos haluat toistaa monikanavaista ääntä, tarkista järjestelmään liitetyn laitteen digitaaliäänilähdön asetus. Lisätietoja on liitettyjen laitteiden mukana toimitetuissa käyttöohjeissa.

USB-laite

Järjestelmä ei tunnista USB-laitetta.

- Kokeile seuraavaa:
 - ① Katkaise järjestelmästä virta.
 - ② Irrota USB-laite ja liitä se takaisin.
 - ③ Kytke järjestelmään virta.
- Varmista, että USB-laite on liitetty kunnolla  (USB) -liitäntään.
- Tarkista, näkyykö USB-laitteessa tai kaapelissa vaurioita.
- Tarkista, onko USB-laite käytössä.
- Jos USB-laite on liitetty USB-keskittimen kautta, irrota USB-laite ja liitä se suoraan kaiutinpalkkiin.

BLUETOOTH-laite

BLUETOOTH-yhteyttä ei voi muodostaa.

- Varmista, että kaiutinpalkin BLUETOOTH-ilmaisain palaa sinisenä (sivu 6).
- Varmista, että liitettävässä BLUETOOTH-laitteessa on virta ja BLUETOOTH-toiminto on käytössä.
- Siirrä BLUETOOTH-laite lähemmäs kaiutinpalkkia.

- Muodosta pariliitos järjestelmän ja BLUETOOTH-laitteen välille uudelleen. Sinun on ensin mahdollisesti katkaistava pariliitos BLUETOOTH-laitteesta tähän järjestelmään.

Pariliitosta ei voi muodostaa.



- Siirrä BLUETOOTH-laite lähemmäs kaiutinpalkkia.
- Varmista, ettei järjestelmä vastaanota häiriötä langattomista lähiverkkolaitteista, toisista 2,4 GHz:n langattomista laitteista tai mikroaaltouunista. Jos lähistöllä on sähkömagneettista säteilyä tuottava laite, siirrä laite kauemmas tästä järjestelmästä.
- Pariliitos ei ehkä onnistu, jos kaiutinpalkin lähellä on muita BLUETOOTH-laitteita. Sammuta silloin muut BLUETOOTH-laitteet.

Liitetyn BLUETOOTH-laitteen ääntä ei toisteta.

- Varmista, että kaiutinpalkin BLUETOOTH-ilmaisain palaa sinisenä (sivu 6).
- Siirrä BLUETOOTH-laite lähemmäs kaiutinpalkkia.
- Jos lähistöllä on sähkömagneettista säteilyä tuottava laite, kuten langaton lähiverkkolaite, muu BLUETOOTH-laite tai mikroaaltouuni, siirrä laite kauemmas tästä järjestelmästä.
- Poista kaikki esteet järjestelmän ja BLUETOOTH-laitteen välistä tai siirrä järjestelmä pois esteen läheltä.
- Sijoita liitetty BLUETOOTH-laite toiseen paikkaan.
- Vaihda lähistöllä olevan Wi-Fi-reitittimen tai tietokoneen langattoman lähiverkon taajuudeksi 5 GHz:n alue.
- Lisää liitetyn BLUETOOTH-laitteen äänenvoimakkuutta.

Bassokaiuttimen langaton ääni

Bassokaiuttimesta ei kuulu ääntä.

- Bassokaiuttimen virran ilmaisin ei syty.
 - Varmista, että bassokaiuttimen virtajohto on kytketty kunnolla.
 - Kytke bassokaiuttimeen virta painamalla sen -painiketta.
- Bassokaiuttimen virran ilmaisin vilkkuu hitaasti vihreänä tai palaa punaisena.
 - Siirrä bassokaiutin lähelle kaiutinpalkkia niin, että bassokaiuttimen virran ilmaisin palaa vihreänä.
 - Noudata vaiheita kohdassa "Tiettyjen laitteiden välisen langattoman yhteyden aktivoiminen (Secure Link)" (sivu 20).
- Jos bassokaiuttimen virran merkkipalo vilkkuu punaisena, katkaise bassokaiuttimesta virta painamalla -painiketta ja tarkista, ettei mikään peitä bassokaiuttimen tuuletusaukkoja.
- Bassokaiutin on tarkoitettu bassoäänten toistamiseen. Jos tulolähde ei sisällä paljon bassoääntä, kuten televisio-ohjelmien kanssa usein on, bassoääni ei ehkä kuulu.
- Lisää bassokaiuttimen äänenvoimakkuutta painamalla SW  + (sivu 16).

Ääni hyppiä tai siinä on kohinaa.

- Jos lähistöllä on sähkömagneettisia aaltoja tuottava laite, kuten langaton lähiverkkolaite tai mikrouuni, sijoita järjestelmä erilleen siitä.
- Jos kaiutinpalkin ja bassokaiuttimen välissä on jokin este, siirrä tai poista se.

- Sijoita kaiutinpalkki ja bassokaiutin mahdollisimman lähelle toisiaan.
- Vaihda lähistöllä olevan Wi-Fi-reitittimen tai tietokoneen langattoman lähiverkon taajuudeksi 5 GHz:n alue.
- Vaihda television tai Blu-ray Disc-soittimen verkkoyhteys langattomasta langalliseksi.

Kauko-ohjain

Kauko-ohjain ei toimi.

- Osoita kauko-ohjaimella kaiutinpalkin kauko-ohjaimen tunnistinta (sivu 6).
- Poista mahdolliset esteet kauko-ohjaimen ja kaiutinpalkin väliä.
- Vaihda molemmat kauko-ohjaimen paristot uusiin, jos niiden virta on vähissä.
- Varmista, että painat kauko-ohjaimen oikeaa painiketta.

Television kauko-ohjain ei toimi.

- Asenna kaiutinpalkki siten, ettei se häiritse television kauko-ohjaimen tunnistimen toimintaa.

Muuta

Control for HDMI -toiminto ei toimi oikein.

- Tarkista järjestelmään muodostettu yhteys (perehdy mukana toimitettuun aloitusoppaaseen).
- Ota television Control for HDMI-toiminto käyttöön. Lisätietoja on television käyttöohjeissa.
- Odota hetki ja yritä sitten uudelleen. Jos irrotat järjestelmän, kestä hetken, ennen kuin toimintoja voi suorittaa. Odota vähintään 15 sekuntia ja yritä sitten uudelleen.
- Varmista, että järjestelmään liitetyt laitteet tukevat Control for HDMI-toimintoa.

- Ota Control for HDMI -toiminto järjestelmään liitetyissä laitteissa käyttöön. Lisätietoja on laitteen käyttöohjeissa.
- HDMI CEC -standardi rajoittaa Control for HDMI -toiminnon avulla ohjattavien laitteiden tyyppiä ja määrää seuraavasti:
 - tallennuslaitteet (Blu-ray Disc -tallennin, DVD-tallennin jne.): enintään 3 laitetta
 - toistolaitteet (Blu-ray Disc -soitin, DVD-soitin jne.): enintään 3 laitetta
 - virittimeen liittyvät laitteet: enintään 4 laitetta
 - äänijärjestelmä (vastaanotin/kuulokkeet): enintään 1 laite (tämän järjestelmän käytössä).

Kaikki tulon ilmaisimet ja äänitehosteen ilmaisimet vilkkuvat nopeasti (PROTECT-tila).

- Katkaise järjestelmän virta painamalla  -painiketta. Kun näyttö sammuu, irrota verkkovirtajohto ja tarkista, ettei mikään peitä kaiutinpalkin tuuletusaukkoja.

Kaikki tulon ilmaisimet ja äänitehosteen ilmaisimet eivät syty.

- Ilmaisimet on poistettu käytöstä. Ota ilmaisimet käyttöön painamalla BACK-painiketta 5 sekunnin ajan.

Television tunnistimet eivät toimi oikein.

- Kaiutinpalkki voi estää joidenkin television tunnistimien (kuten kirkkauden tunnistimen) ja kauko-ohjaimen vastaanottimen toimintaa, 3D-infrapunalasijärjestelmää tukevan 3D-television 3D-lasien infrapunalähettimen toimintaa tai langattoman yhteyden toimintaa. Siirrä palkkikaiutin pois television luota etäisyydelle, joka sallii näiden osien toimimisen kunnolla. Voit selvittää tunnistimien ja kauko-ohjaimen vastaanottimen sijainnit television mukana toimitetusta käyttöohjeesta.

 **ei toimi.**

- Järjestelmä saattaa olla esittelytilassa. Voit poistaa esittelytilan käytöstä suorittamalla "Reset"-toiminnon (sivu 26).

Palautus

Jos järjestelmä ei vielääkään toimi oikein, palauta järjestelmä seuraavasti: Käytä kaiutinpalkin kosketuspainikkeita tämän toiminnon suorittamiseen.

1 Paina - (äänenvoimakkuuden vähennys)- ja  -painikkeita samanaikaisesti 5 sekunnin ajan.

Kaikki LED-ilmaisimet välähtävät kolme kertaa ja sitten sammuvat. Valikon, äänikenttien ja muiden kohteiden asetukset palaavat alkuperäiseen tilaan.

2 Irrota verkkovirtajohto.

3 Liitä verkkovirtajohto takaisin pistorasiaan ja kytke sitten virta järjestelmään painamalla .

4 Yhdistä järjestelmä bassokaiuttimeen (sivu 20).

Toistettavat tiedostotyypit

Pakkausmuoto	Tunniste
MP3 (MPEG-1 Audio Layer III)	.mp3
WMA9 Standard	.wma
LPCM	.wav

Huomautus

- Tiedoston muoto, koodaus tai tallennustapa saattaa estää tiedoston toistamisen.
- Joitakin tietokoneella muokattuja tiedostoja ei ehkä voi toistaa.
- Järjestelmä ei toista koodattuja tiedostoja, kuten DRM- ja Lossless-tiedostoja.
- Järjestelmä tunnistaa USB-laitteista seuraavat tiedostot tai kansiot:
 - kansiopolut, joiden pituus on enintään 128 merkkiä
 - 200 kansiota (pääkansio mukaan lukien)
 - enintään 200 tiedostoa/kansiota samassa tasossa.
- Jotkin USB-laitteet eivät ehkä toimi tämän järjestelmän kanssa.
- Järjestelmä tunnistaa massamuistiluokan (MSC) laitteet.

Tuetut äänimuodot

Tämä järjestelmä tukee seuraavia äänimuotoja:

- Dolby Digital
- LPCM 2ch.

LED-ilmaisimet

Voit ottaa LED-ilmaisimet käyttöön tai poistaa ne käytöstä painamalla BACK-painiketta 5 sekunnin ajan.

Kun otat tämän toiminnon käyttöön, LED-ilmaisimet palavat tai vilkkuvat valitsemasi toiminnon tai järjestelmän tilan mukaan.

Jos poistat LED-ilmaisimet käytöstä, vain BLUETOOTH-ilmaisim (sininen) palaa "BT"-toimintoa käytettäessä.

Toiminto/tila	Ilmainen
Tulo (sivu 12) <ul style="list-style-type: none">• TV• BT• USB	TV-ilmaisim palaa. BT-ilmaisim ja BLUETOOTH-ilmaisim (sininen) palavat. USB-ilmaisim palaa.
USB-tulo (sivu 13) <ul style="list-style-type: none">• Luku käynnissä• Tukematon USB-laite	USB-ilmaisim vilkkuu jatkuvasti. USB-ilmaisim välähtää toistuvasti kaksi kertaa.
Äänitehoste (sivu 14) <ul style="list-style-type: none">• MOVIE• MUSIC	MOVIE-ilmaisim palaa. MUSIC-ilmaisim palaa.
CLEAR AUDIO+ (sivu 14)	MOVIE- ja MUSIC-ilmaisimet palavat 2 sekunnin ajan ja sitten sammuvat.
Äänenvoimakkuuden maksimi-/minimitaso, bassokaiuttimen äänenvoimakkuuden maksimi-/minimitaso (sivu 16)	USB-, TV- ja BT-ilmaisimet välähtävät kolme kertaa.
Äänenvoimakkuuden lisäys/vähennys, bassokaiuttimen äänenvoimakkuuden lisäys/vähennys	Nykyisen tulon ilmaisim välähtää kerran.
Mykistys	USB-, TV- ja BT-ilmaisimet vilkkuvat jatkuvasti.
Dual Mono (sivu 15) <ul style="list-style-type: none">• Main• Sub• Main/Sub	MOVIE- ja MUSIC-ilmaisimet välähtävät kaksi kertaa. MOVIE-ilmaisim välähtää kaksi kertaa. MUSIC-ilmaisim välähtää kaksi kertaa.
Dolby DRC (sivu 15), vaimennus (sivu 15) <ul style="list-style-type: none">• Käytössä• Ei käytössä	USB- ja TV-ilmaisimet välähtävät kaksi kertaa. USB-ilmaisim välähtää kaksi kertaa.
Yötila (sivu 14), Clear Voice (sivu 15) <ul style="list-style-type: none">• Käytössä• Ei käytössä	MOVIE- ja MUSIC-ilmaisimet välähtävät kaksi kertaa. MOVIE-ilmaisim välähtää kaksi kertaa.
PLAY MODE (sivu 13)	USB-ilmaisim välähtää kolme kertaa.
Control for HDMI (sivu 18), BLUETOOTH-valmiustila (sivu 17), automaattinen valmiustila (sivu 20) <ul style="list-style-type: none">• Käytössä• Ei käytössä	USB- ja TV-ilmaisimet välähtävät kaksi kertaa. USB-ilmaisim välähtää kaksi kertaa.

Toiminto/tila	Ilmainen
Secure Link (sivu 20) <ul style="list-style-type: none"> • Käytössä 	USB- ja TV-ilmaisimet välähtävät kaksi kertaa, minkä jälkeen MOVIE- ja MUSIC-ilmaisimet vilkkuvat vuorotellen, kunnes yhteys on muodostettu. USB-ilmaisimien välähtää kaksi kertaa.
PROTECT (sivu 26)	Kaikki LED-ilmaisimet BLUETOOTH-ilmaisinta (sininen) lukuun ottamatta vilkkuvat nopeasti.
Siirtyminen automaattiseen valmiustilaan (sivu 20)	Kaikki LED-ilmaisimet BLUETOOTH-ilmaisinta (sininen) lukuun ottamatta vilkkuvat hitaasti.
Reset (sivu 26)	Kaikki LED-ilmaisimet välähtävät kolme kertaa ja sitten sammuvat.

Tekniset tiedot

Kaiutinpalkki (SA-CT290/ SA-CT291)

Vahvistinosio

LÄHTÖTEHO (nimellinen)

Vasen ja oikea etukanava:
30 W + 30 W (4 ohmia, 1 kHz,
kokonaissärö 1 %)

LÄHTÖTEHO (vertailu)

Vasen/oikea etukanava: 100 W
(kanavaa kohti tasolla 4 ohmia, 1 kHz)

Tulot

USB

TV IN OPTICAL

Lähtö

HDMI OUT TV (ARC)

HDMI-osio

Liitäntä

Tyyppi A (19-nastainen)

USB-osio

↳ (USB) -liitäntä

Tyyppi A

BLUETOOTH-osio

Tietoliikennejärjestelmä

BLUETOOTH-määrittelyn versio 4.2

Lähtö

BLUETOOTH-määrittelyn
teholuokka 1

Enimmäisyhteysalue

Näköetäisyydellä 25 m¹⁾

Taajuuskaista

2,4 GHz:n kaista (2,4000–2,4835 GHz)

Modulaatiomenetelmä

FHSS (Freq Hopping Spread Spectrum)

Yhteensopivat BLUETOOTH-profiilit²⁾

A2DP 1.2 (Advanced Audio Distribution
Profile)

AVRCP 1.6 (Audio Video Remote
Control Profile)

Tuetut pakkausmuodot³⁾

SBC⁴⁾

Lähetysalue (A2DP)

20 – 20 000 Hz (näytteenottotaajuuudet
32 kHz, 44,1 kHz, 48 kHz)

1) Todelliseen yhteysalueeseen vaikuttavat useat tekijät, kuten laitteiden välissä olevat esteet, mikroaaltouunin lähellä olevat magneettikentät, staattinen sähkö, langaton puhelin, vastaanottoherkkyys, antennin teho, käyttöjärjestelmä ja ohjelmistosovellus.

2) BLUETOOTH-standardiprofiilit määrittävät laitteiden välisen BLUETOOTH-tiedonsiirron käyttötilan.

3) Pakkausmuoto: äänisignaalin pakkaus- ja muuntomuoto

4) Alikeistan pakkausmuoto

Vasen/oikea etukaiutinosio

Kaiutinjärjestelmä

Täysaluekaiutinjärjestelmä, akustinen
ripustus

Kaiutin

40 mm × 100 mm, kartiotyyppi × 2

Yleistä

Tehontarve

Vain Taiwanin mallit:

120 V AC, 50/60 Hz

Muut mallit:

220–240 VAC, 50/60 Hz

Virrankulutus

Toiminnassa: 40 W

Valmiustilassa: enintään 0,5 W

(virransäästötila)

(Kun Control for HDMI -toiminto ja
BLUETOOTH-valmiustila on poistettu
käytöstä)

Valmiustilassa: enintään 2,8 W⁵⁾

(Kun Control for HDMI -toiminto
ja BLUETOOTH-valmiustila ovat
käytössä)

Mitat (l/k/s) (noin)

900 mm × 52 mm × 86 mm

Paino (noin)

2,3 kg

5) Järjestelmä siirtyy automaattisesti virransäästötilaan, kun HDMI-yhteyttä ja BLUETOOTH-pariliitoshistoriaa ei ole.

Bassokaiutin (SA-WCT290/ SA-WCT291)

LÄHTÖTEHO (vertailu)

100 W (kanavaa kohti tasolla 4 ohmia,
100 Hz)

Kaiutinjärjestelmä

Bassokaiutinjärjestelmä, bassorefleksi
Kaiutin

130 mm, kartiotyyppi

Tehontarve

Vain Taiwanin mallit:

120 V AC, 50/60 Hz

Muut mallit:

220–240 VAC, 50/60 Hz

Virrankulutus

Toiminnassa: 15 W

Valmiustilassa: enintään 0,5 W

Mitat (l/k/s) (noin)

170 mm × 342 mm × 362 mm

(pystyasennus)

342 mm × 172 mm × 362 mm

(vaaka-asennus)

Paino (noin)

6,3 kg

Langaton lähetin-/ vastaanotinosio

Taajuuskaista

2,4 GHz (2,4000–2,4835 GHz)

Modulaatiomenetelmä

FHSS (Freq Hopping Spread Spectrum)

Muotoilu ja tekniset tiedot voivat muuttua
ilman erillistä ilmoitusta.

Tietoja BLUETOOTH- tiedonsiirrosta

Tuetut BLUETOOTH-versiot ja -profiilit

Profiilit määrittävät BLUETOOTH-
tuotteiden käytettävissä olevat
standarditoiminnot. BLUETOOTH-osion
"Tekniset tiedot" -kohdasta (sivu 30)
voit katsoa BLUETOOTH-version ja
-profiilit, joita tämä järjestelmä tukee.

Tehokas yhteysalue

BLUETOOTH-laitteita on suositeltavaa
käyttää korkeintaan noin 10 metrin
etäisyydellä toisistaan (esteetön
etäisyys). Tehokas yhteysalue voi olla
lyhyempi seuraavissa tilanteissa.

- BLUETOOTH-yhteydellä käytettävien
laitteiden välissä on henkilö,
metalliesine, seinä tai muu este.
- Laitteita käytetään langattoman
lähiverkon alueella.
- Lähellä käytetään mikroaaltouunia.
- Lähellä esiintyy muita
sähkömagneettisia aaltoja.

Muiden laitteiden vaikutukset

BLUETOOTH-laitteet ja langattomat
lähiverkot (IEEE 802.11b/g) käyttävät
samaa taajuusaluetta (2,4 GHz).
Kun käytät BLUETOOTH-laitetta
langattoman lähiverkkolaitteen lähellä,
sähkömagneettista häiriötä voi esiintyä.
Seurauksena voi olla
tiedonsiirtonopeuden hidastuminen,
kohina tai yhteyshäiriöt. Kokeile tällöin
seuraavia toimia:

- Käytä järjestelmää vähintään
10 metrin etäisyydellä langattomasta
lähiverkkolaitteesta.
- Katkaise langattoman
lähiverkkolaitteen virta, kun käytät
BLUETOOTH-laitetta alle 10 metrin
etäisyydellä siitä.

- Asenna tämä järjestelmä ja BLUETOOTH-laite mahdollisimman lähelle toisiaan.

- Liitetyn BLUETOOTH-laitteen, yhteysympäristön tai ympäröivien tekijöiden vuoksi äänentoistossa saattaa esiintyä kohinaa tai katkoja.

Vaikutukset muihin laitteisiin

Tämän järjestelmän lähettämät radioaallot saattavat häiritä joidenkin lääkinnällisten laitteiden toimintaa. Koska tällainen häiriö voi johtaa toimintahäiriöön, katkaise aina järjestelmän ja BLUETOOTH-laitteen virta seuraavissa ympäristöissä:

- sairaaloissa, junissa, lentokoneissa, huoltoasemilla ja muissa paikoissa, joissa on tulenarkoja kaasuja
- automaattisten ovien ja palohälyttimien läheisyydessä.

Huomautus

- Tämä järjestelmä tukee BLUETOOTH-määrittysten mukaisia suojaustoimintoja, joilla varmistetaan suojattu tiedonsiirto BLUETOOTH-tekniikan käytön aikana. Suojaus ei kuitenkaan välttämättä ole riittävä asetusten ja muiden tekijöiden takia, joten noudata varovaisuutta tiedonsiirrossa BLUETOOTH-tekniikan avulla.
- Sony ei ole vastuussa vahingoista tai muista menetyksistä, jotka johtuvat BLUETOOTH-tekniikan avulla tehdyn tiedonsiirron aikana tapahtuneista tietovuodoista.
- BLUETOOTH-yhteyden onnistumista ei voida taata kaikkien tämän järjestelmän kanssa samaa profiilia käyttävien BLUETOOTH-laitteiden kanssa.
- Tähän järjestelmään liitettyjen BLUETOOTH-laitteiden on oltava Bluetooth SIG, Inc:n ilmoittamien BLUETOOTH-määrittysten mukaisia, ja niillä on oltava asianmukainen hyväksyntä. Joissakin tapauksissa BLUETOOTH-määrittysten mukaista laitetta ei voi liittää tähän järjestelmään tai liitetyn laitteen ohjausmenetelmät, näyttö tai hallinta saattavat poiketa tavallisesta BLUETOOTH-laitteen ominaisuuksien tai määrittysten takia.

HDMI

<http://www.sony.net/>



* 4 6 8 8 2 5 2 2 1 * (1)

©2017 Sony Corporation

4-688-252-21(1) (FI)